

Reģistrējiet Jūsu preci un saņemiet atbalstu
www.philips.com/welcome

PD 7042

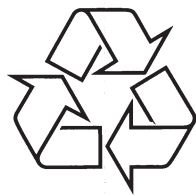

Tiecieties ar Philips Internetā
<http://www.philips.com>

Lietošanas instrukcija

Reģistrējiet Jūsu preci un saņemiet atbalstu
www.philips.com/welcome

8. TRAUCĒJUMU NOVĒRŠANA

Brīdinājums

- Elektriskā trieciena risks! Nekādā gadījumā nenoņemiet šī atskaņotāja ārējo apvalku.

Nemēģiniet labot aparātu pašu spēkiem, jo tas pārtrauks garantijas iespējas. Ja rodas bojājumi, vispirms pārbaudiet zemāk norādītās atzīmes un tikai tad sazinieties ar servisa iestādēm. Ja problēma joprojām paliek aktuāla, apmeklējiet Philips tīmekļa vietni (www.Philips.com/support).

Nav strāvas

- Pārliedzinieties, ka abi strāvas vada gali ir kārtīgi pieslēgti.
- Pārliedzinieties, ka mašīnas cigarešu šķiltavās vai maiņstrāvas rozetē ir strāva.

Nav skaņas

- Noregulējiet skaļumu.
- Pārliedzinieties, ka AV vads ir kārtīgi pieslēgts.

Attēlam ir traucējumi

- Tīriet disku. Izmantojot tīru, mīkstu, linus nesaturošu lupatu, slaukiet disku no centra uz malām.
- Pārliedzinieties, ka diska video izejas formāts ir saderīgs ar TV.
- Mainiet video izejas formātu, lai tas atbilstu Jūsu TV vai programmai.
- LCD tiek ražoti, lietojot augstas precizitātes tehnoloģiju. Tomēr, Jūs varat redzēt atsevišķus sīkus melnus un/vai spilgtus (sarkanu, zilu, zaļu) punktus, kas pastāvīgi atrodas LCD. Tas ir normāls ražošanas procesa rezultāts un nenorāda uz nepareizu darbību.

Nevar atskaņot disku

- Pārliedzinieties, ka diska etiķete ir uz augšu.
- Tīriet disku. Izmantojot tīru, mīkstu, linus nesaturošu lupatu, slaukiet disku no centra uz malām.
- Pārbaudiet, vai disks nav ar defektu, ievietojot citu disku.

Atskaņotājs ir uzsilis

- Kad atskaņotājs tiek lietots ilgu laiku, tā virsma uzsilis. Tas ir normāli.

SATURA RĀDĪTĀJS

1 Svarīgi	4
Svarīgas pamācības par drošību.....	4
Ievēriņai	7
2 Jūsu pārnēsājama DVD atskaņotājs	10
Ievads	10
Komplektā iekļautie piederumi	10
Galvenās ierīces pārskats.....	11
3 Darbību sākot	13
Sagatavošanās	13
Galvenās ierīces kā otrā ekrāna pieslēgšana.....	15
Strāvas pieslēgšana	16
4 Jūsu atskaņotāja lietošana	17
Ieslēgšana	17
OSD valodas izvēle	17
Disku atskaņošana	17
Atskaņošanas iespējas	17
5 Iestatījumu regulēšana	18
Galvenās ierīces iestatīšana	18
6 Plašākas Jūsu atskaņotāja lietošanas iespējas	19
Papildu aprīkojuma pievienošana.....	19
Strāvas pieslēgšana no saimniecības avota	20
7 Produkta informācija	21
8 Traucējumu novēršana	22

1. SVARĪGI

Svarīgas pamācības par drošību

1. Izlasiet šīs instrukcijas.
2. Saglabāiet šīs instrukcijas.
3. Ņemiet vērā visus brīdinājumus.
4. Sekojiet visiem norādījumiem.
5. Nelietojiet šo ierīci uguns tuvumā.
6. Tīriet tikai ar sausu lupatu.
7. Nenobloķējiet nevienu no ventilācijas atverēm. Uztādiet saskaņā ar ražotāja instrukcijām.
8. Neuzstādiet tuvu karstuma avotiem, kā radiatoru, sildītāji, plītis vai citas ierīces (tai skaitā pastiprinātāji), kas ražo siltumu.
9. Attiecībā uz valstīm ar polarizētu elektroapgādes tīklu, nepārkāpiet drošības nosacījumus saistībā ar polarizētajiem vai iezemētajām kontaktdakšām. Polarizētajām kontaktdakšām ir divi kontakta zari, viens platāks par otru. Iezemētajām kontaktdakšām veidam ir divi kontakta zari un viens zemējuma zars. Trešais platais zars ir domāts Jūsu drošībai. Ja komplektā iekļauto kontaktdakšu nav iespējams ievietot rozetē, izsauciet elektriķi un konsultējieties par novecojušās rozetes nomainīšanas iespējām.

Brīdinājums: Lai novērstu elektriskā šoka risku, samērojiet kontaktdakšas izmēru ar rozetes parametriem, ievietojiet tajā pilnībā.

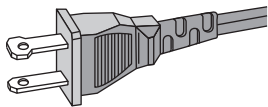

10. Aizsargājiet strāvas vadu no staigāšanas pa to vai saspiešanas, sevišķi pie kontaktiem, kontaktdakšas un vietā, kur tas iznāk no ierīces.
11. Lietojiet tikai ar ražotāja noteiktos papildus piederumus.
12. Lietojiet tikai ar ražotāja noteikto vai ar ierīci pārdoto pārvadātāju, statīvu, kronšteinu vai galdu. Ja tiek lietots pārvadātājs, esiet uzmanīgi, pārvietojot pārvadātāju/ierīci, lai izvairītos no iespējamiem savainojumiem apgāšanās gadījumā.

7. PRODUKTA INFORMĀCIJA

Piezīme

- Preces informācija var mainīties bez iepriekšēja brīdinājuma.

Izmēri

- Galvenā ierīce (katra) 240 x 183 x 38 mm

Svars

- Galvenā ierīce (katra) 2 kg

Strāvas padeve
Ieeja: 100-240V ~ 50/60Hz 0.3A
Izeja: DC 9V === 0.8A
minimums

Strāvas patēriņš 9W

Darbināšanas temperatūru diapazons 0° – 45°C

Lāzera viļņa garums 650 nm

Video izeja

Formāts NTSC & PAL

Izejas līmenis: 1Vp-p ±20%

Pieslēguma pretestība 75 omi

Audio līnijas izeja

Audio izeja (analogais audio) Izejas līmenis: 2V ±10%

Pieslēguma pretestība 10Kiloomi

Audio traucējumi + trokšņi ≤ -80(1KHz)

Frekvenču veikspēja 20Hz – 20KHz ±1dB

Signāla/trokšņa attiecība ≥ 80dB

Kanālu atšķirtība ≥ 80dB

Dinamiskais diapazons ≥ 80dB

Strāvas pieslēgšana no saimniecības avota

Brīdinājums

- Risks sabojāt ierīci! Pārlicinieties, ka strāvas avota spriegums atbilst tam, kurš norādīts uz ierīces aizmugures vai apakšā.
- Elektriskā trieciena risks! Kad atvienojiet strāvas adapteri, vienmēr izņemiet kontaktu no rozetes. Nekad neraujiet aiz vada.

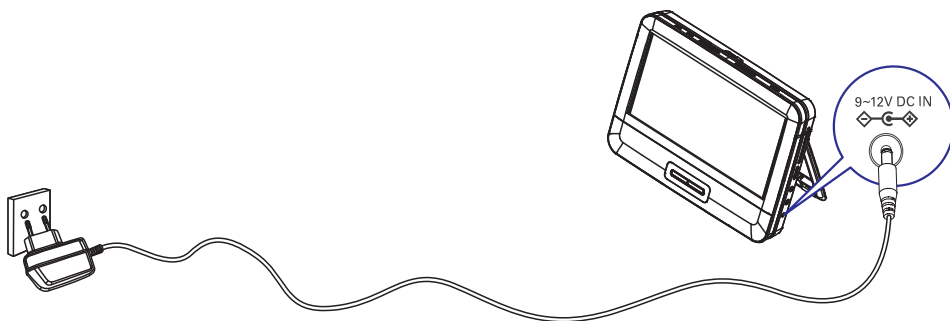

1. Pieslēdziet AC adaptera kabeli:

- galvenās ierīces **DC IN** kontaktam,
- strāvas rozetei.



13. Atvienojiet šo ierīci no strāvas pērķona negaisa laikā vai gadījumā, ja ierīce netiks lietota ilgu laiku.
14. Jebkādu labošanu atstājiet kvalificēta servisa personāla ziņā. Šādas labošana var būt nepieciešama, ja ierīce ir bojāta jebkādā veidā, ja ir bojāts strāvas vads, ierīcē ir iekļuvis šķidrums vai iekrituši priekšmeti, ierīce ir tikusi pakļauta lielumam vai mitrumam, nestrādā normāli vai ir nomesta zemē.
15. **Baterijas lietošanas BRĪDINĀJUMS** Lai novērstu baterijas noplūdi, kas var novest pie ķermeņa savainojumiem, īpašuma bojājuma vai bojājuma ierīcei:
 - Ievietojiet baterijas pareizi, ievērojot indikācijas + un - uz ierīces.
 - Nelietojiet vienlaicīgi dažādas baterijas (jaunas un vecas vai oglekļa un sārnu, utt.).
 - Izņemiet baterijas, ja ierīce netiks lietota ilgu laiku.
16. **Baterijas (bateriju komplekts vai ievietotās baterijas) nedrīkst pakļaut spēcīgam karstumam, kā saules gaismai, ugunij vai tam līdzīgi.**
17. Ierīci nedrīkst pakļaut pilieniem vai šļakstiem.
18. **Nenovietojiet uz ierīces nekādus bīstamības avotus (piem., ar šķidrumu pildītus priekšmetus, aizdedzinātas sveces).**
19. Šī ierīce var saturēt svīnu un dzīvsudrabu. Šo materiālu izmešanu var ierobežot dabas aizsardzības apsvērumu dēļ. Lai iegūtu informāciju par izmešanu vai pārstrādi, sazinieties ar vietējām varas iestādēm vai Elektronikas Industriju Aliansi: www.eiae.org.
20. Gadījumā, ja strāvas rozete vai sadalītājs tiek lietots kā strāvas atslēgšanas ierīce, strāvas atslēgšanai ierīcei jābūt darba kārtībā un pieejamai.

Brīdinājums

- Nekad nenoņemiet šī atskaņotāja korpusu.
- Nekad neieļļojiet nevienu šī atskaņotāja daļu.
- Nekad nenovietojiet šo atskaņotāju uz cita elektriska aprīkojuma.
- Nepakļaujiet šo atskaņotāju tiešai saules gaismai, atvērtai liesmai vai karstumam.
- Nekad neskatieties lāzera starā atskaņotāja iekšpusē.
- Pārliedzinieties, ka jums vienmēr ir viegla piekļuve strāvas vadam, rozetei vai adapterim, lai varētu atslēgt atskaņotāju no strāvas.

Dzirdes drošība

Klausieties mērenā skaļumā.

- Klausīšanās ar austiņām lielā skaļumā var izraisīt dzirdes traucējumus. Šis aparāts spēj sasniegt tādu decibelu līmeni, ka pakļaujot dzirdi tam pat mazāk nekā vienu minūti, cilvēkam var rasties dzirdes zudums. Augstais decibelu līmenis tiek piedāvāts cilvēkiem, kuri jau cieš no dzirdes traucējumiem.
- Skaņas līmenis var būt maldinošs. Pēc kāda laika "dzirdes komforta līmenis" pielāgojas lielākam skaļumam. Pēc ilgāka klausīšanās brīža tas, kas šķiet "normāls", patiesībā var būt pārāk skaļš un kaitīgs dzirdei. Lai no tā izvairītos, noregulējiet skaņas līmeni un atstājiet šo noregulējumu pirms dzirde pieskaņojas paaugstinātam skaļuma līmenim.

Droša skaņas līmeņa noteikšana:

- Noregulējiet skaņu zemā līmenī.
- Lēnām palieliniet skaņas stiprumu, līdz varat komfortabli un labā kvalitātē un bez traucējumiem uztvert skaņu.

Pieņemams klausīšanās ilgums

- Pārāk ilga klausīšanās, pat ja skaņas stiprums ir "drošā" līmenī, tāpat var izraisīt dzirdes traucējumus.
- Pārliedzinieties, ka lietojat aparātu pienācīgi un ar atbilstošām pauzēm.

Papildu aprīkojuma pievienošana

Brīdinājums

- Izslēdziet Jūsu atskaņotāju pirms pievienojat jebkādu papildu aprīkojumu.

Jūs varat pieslēgt atskaņotāju TV vai pastiprinātājam, lai baudītu DVD atskaņošanu vai Karaoki.

Saskaņojiet AV kabeļu krāsas (AV kabelis, kas pievienots pie TV nav iekļauts komplektā) ar līgzdu krāsām: dzeltenais kabelis ir paredzēts dzeltenajai video līgzdai, sarkanais/ baltais kabelis ir paredzēts sarkanajām/ baltajām audio līgzdām.

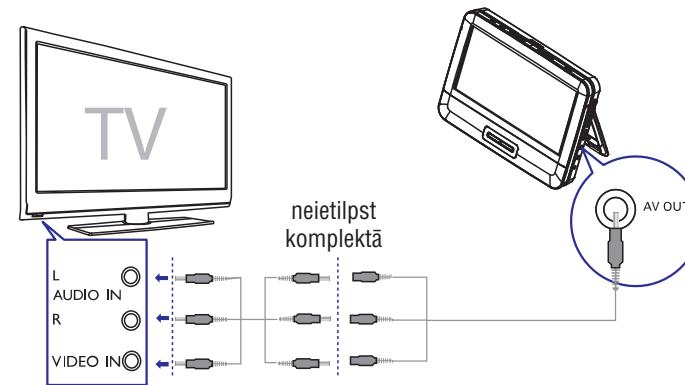

Padoms

- Lai taupītu enerģiju, spiediet **AV MODE**, lai izslēgtu priekšējā paneļa displeju.

5. IESTATĪJUMU REGULĒŠANA

Galvenās ierīces iestatīšana

Lai uzlabotu Jūsu atskaņošanas kvalitāti un paplašinātu tās iespējas, lietojiet **SETUP**, lai precizētu galvenās ierīces iestatījumus.

1. DVD režīmā spiediet **SETUP**.
↳ Uzstādīšanas izvēlne parādās.
2. Lietojiet navigācijas taustiņus **▲ ▼**, lai izvēlētos iespēju, un spiediet **▶|| / OK**, lai apstiprinātu.

[General Setup] (Vispārīgie iestatījumi)

[OSD Language] (OSD valoda) Izvēlas displeja uz ekrāna valodu.

[Screen Saver] (Ekrāna saudzētājs) Aktivizē/ izslēdz ekrāna saudzētāju

[Resume] (Atjauno) Izvēlas, vai atsākt atskaņošanu no vietas, kur tā pēdējo reizi pārtraukta

[DivX (R)VOD Code] Parāda DivX ® reģistrācijas kodu un kodu atceļšanai no reģistra.

[DivX Deactivation] Atceļ DivX ® reģistrācijas kodu šai precei.

[Video Setup] (Video iestatīšana)

[Screen Display] (Ekrāna Displejs) Izvēlas ekrāna attiecību.

[Brightness] (Spožums) Regulē ekrāna spožumu.

[Contrast] (Kontrasts) Regulē ekrāna kontrastu.

[Preferences] (Izvēles iestatījumi)

[Audio] (Audio) Izvēlas audio valodu.

[Subtitle] (Subtitri) Izvēlas subtitru valodu.

[Disc Menu] (Diska izvēlne) Izvēlas diska izvēlnes valodu.

[Parental] (Vecāku kontrole) Izvēlas vecāku kontroles līmeni.

[Password] (Parole) Maina paroli (pēc noklusējuma 3308)

[Version] (Versija) Pārbauda ierīces modeļa informāciju.

[Default] (Noklusētā vide) Atiestata ortogonālos iestatījumus.

3. Spiediet **◀**, lai atgrieztos iepriekšējā izvēlnes līmenī.

4. Spiediet **SETUP**, lai izietu no izvēlnes.

... SVARĪGI

Pārliecinieties, ka ievērojat šādus norādījumus, lietojot austiņas

- Klausieties atbilstošā skaļumā un laika periodā.
- Uzmanieties, lai skaļuma līmenis netiktu palielināts dzirdes adaptācijas rezultātā.
- Neregulējiet skaņu tik skaļi, ka nevarat uztvert apkārt notiekošo.
- Potenciāli bīstamās situācijās esiet uzmanīgi vai uz brīdi izslēdziet aparātu. Neizmantojiet austiņas braucot ar mašīnu, divriteni, skrituļdēli un tamlīdzīgi, jo Jūs varat izraisīt ceļu satiksmes negadījumu, un daudzās vietās tas ir aizliegts!



Brīdinājums

- Citu vadību lietošana vai procedūru veikšana, kā šeit norādīts, var novest pie pakļaušanas bīstamam starojumam vai citas nedrošas darbības.

Ievērībai

Jebkādas izmaiņas vai modifikācijas, kas veiktas šai ierīcei, bet nav saskaņotas ar Philips Consumer Electronics, var liegt lietotājam tiesības darbināt aprīkojumu.



Šī prece atbilst Eiropas Kopienas radio traucējumu prasībām.

Informācija par apkārtējās vides aizsardzību

Viss liekais iepakojums ir noņemts. Mēs esam centušies iepakojamo materiālu padarīt viegli sadalāmu trīs materiālos: kartons (kaste), putupolistirols (sitienu slāpētāji) un polietilēns (maisīni, gaisa aizsargājošo burbuļu lapa).

Jūsu sistēma sastāv no materiāliem, kurus var pārstrādāt un lietot atkārtoti, ja izjaukšanu veikusi specializēta firma. Lūdzam apzināt vietējos noteikumus par atbrīvošanos no iepakojuma materiāliem, tukšajām baterijām un vecā aprīkojuma.

Piezīme par pārstrādi



Jūsu ierīce ir veidota un ražota ar augstas kvalitātes materiāliem no komponentēm, ko var pārstrādāt un lietot atkārtoti.

Ja šis pārsvītrotais riteņotās miskastes attēls ir pievienots ierīcei, tas nozīmē, ka ierīce atbilst Eiropas Direktīvai 2002/96/EC:



Nekad neizmetiet Jūsu veco aprīkojumu kopā ar mājsaimniecības atkritumiem. Lūdzam izziņāt vietējos noteikumus par atsevišķās savākšanas punktiem elektriskajām un elektroniskajām precēm. Pareiza atbrīvošanās no Jūsu vecajām ierīcēm palīdzēs izvairīties no iespējamām negatīvām sekām dabai un cilvēku veselībai.

Jūsu produktā ir baterijas, uz kurām attiecas Eiropas Direktīva 2006/66/EC, kas nozīmē, ka šo produktu nedrīkst izmest kopā ar parastajiem mājsaimniecības atkritumiem. Lūdzam, izziņiet vietējos noteikumus par tikai baterijām paredzētajām savākšanas vietām, jo pareiza atbrīvošanās no vecā aprīkojuma palīdzēs izvairīties no iespējamām negatīvām sekām apkārtējai videi un cilvēku veselībai.



**Esiet atbildīgs
Cieniet autortiesības**

Ar autortiesībām aizsargāta materiāla, tai skaitā datorprogrammu, failu, pārraižu un skaņas ierakstu, neatļautu kopiju veidošana var būt autortiesību pārkāpums un nozīmēt kriminālu atbildību. Šo aprīkojumu nedrīkst izmantot šādiem mērķiem.

Materiāla ierakstīšanai vai atskaņošanai var būt nepieciešama piekrišana. Skatīt Autortiesības Aktu 1956 un Izpildītāju Aizsardzības Aktus 1958 līdz 1972.

Šī prece sevī ietver autortiesību aizsardzības tehnoloģiju, ko aizsargā ASV patenti un citas intelektuālā īpašuma autortiesības, kas pieder Macrovision Corporation un citiem īpašniekiem. Šīs autortiesību aizsardzības tehnoloģijas lietošana ir jāsaskaņo ar Macrovision Corporation un citiem tiesību īpašniekiem, un tā ir paredzēta tikai mājas un citai ierobežotai lietošanai, ja nav citādi saskaņots ar Macrovision Corporation. Apgriezta mehānika un izjaukšana ir aizliegta.

Ieslēgšana

1. Pārbīdiet slēdzi **POWER ON/ OFF** pozīcijā **ON** (Ieslēgt).

OSD valodas izvēle

Jūs varat izvēlēties dažādas valodas displeja uz ekrāna tekstem.

1. Pārbīdiet **DVD/ AV IN** slēdzi uz **DVD**.
2. Spiediet **SETUP**.
↳ Uzstādīšanas izvēlne parādās.

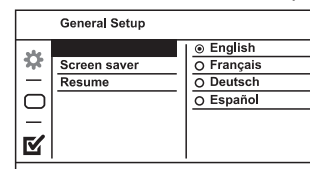

3. Izvēlieties **[General Setup] > [OSD Language]**.
4. Spiediet **▶**, lai izvēlētos iespēju.
5. Spiediet **▶▶ / OK**, lai apstiprinātu.
6. Spiediet **SETUP**, lai izietu no izvēlnes.

Disku atskaņošana

1. Pārbīdiet **DVD/ AV IN** slēdzi uz DVD.
2. Pārbīdiet **OPEN ▲** (Atvērt) uz galvenās ierīces.
3. Ievietojiet disku ar etiķeti pret jums.
4. Nospiediet leju diskā nodalījuma durtiņas, aizvērtu diska nodalījumu.
↳ Atskaņošana sākas automātiski. Ja tā nenotiek, spiediet **▶▶ / OK**.
↳ Ja parādās izvēlne, izvēlieties vajadzīgo punktu un spiediet taustiņu **▶▶ / OK**, lai sāktu atskaņošanu.
↳ Lai pauzētu atskaņošanu, spiediet taustiņu **▶▶ / OK**. Spiediet taustiņu vēlreiz, lai turpinātu atskaņošanu.
↳ Lai beigtu atskaņošanu, divreiz spiediet taustiņu **■**.
↳ Lai izvēlētos iepriekšējo/ nākamo punktu, spiediet **◀** vai **▶**.
↳ Lai sāktu meklēšanu video/ audio robežās, spiediet **◀** vai **▶** vienu vai vairākas reizes.

Atskaņošanas iespējas

1. Atskaņošanas laikā spiediet **OPTIONS**, lai izvēlētos kādu no atskaņošanas iespējām.
2. Izpildiet ekrānā redzamās pamācības.

... DARBĪBU SĀKOT

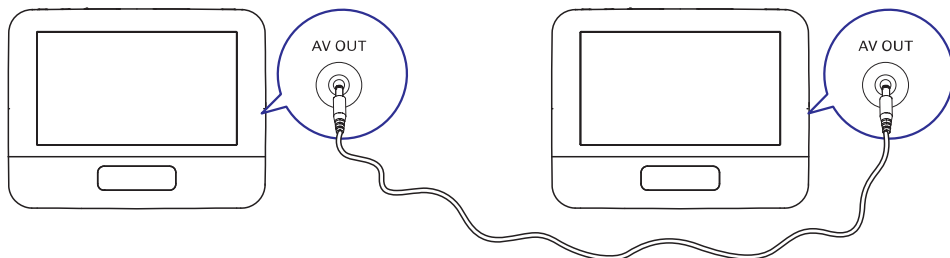

Strāvas pieslēgšana

⚠ Brīdinājums

- Risks sabojāt ierīci! Pārļiecinieties, ka strāvas avota spriegums atbilst tam, kurš norādīts uz ierīces aizmugures vai apakšā.
- Elektriskā trieciena risks! Kad atvienojiet strāvas adapteri, vienmēr izņemiet kontaktu no rozetes. Nekad neraujiet aiz vada.

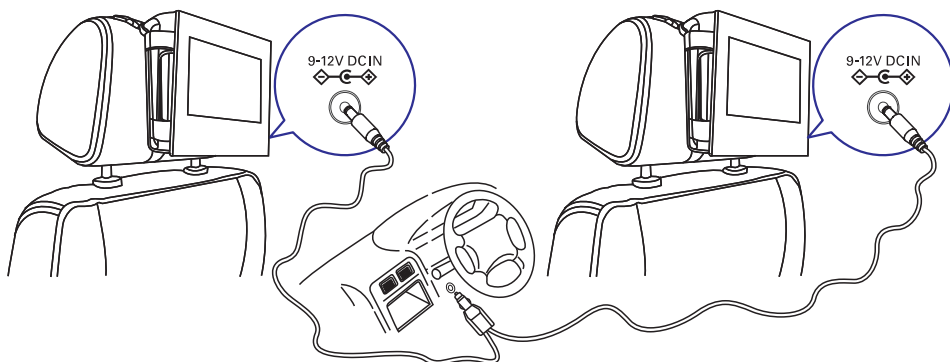

1. Pieslēdziet vienu AC kabeļa dubult savienotāja galu galveno ierīču **DC IN** kontaktiem.
2. Pieslēdziet AC kabeļa viena savienotāja galu mašīnas cigarešu šķiltavām.

... SVARĪGI



Ražots ar licenci no Dolby Laboratories. "Dolby", "Pro Logic" un dubult-D simbols ir Dolby Laboratories preču zīmes.



DivX, DivX sertificēti un asociēti logo ir DivX, Inc preču zīmes un tiek izmantoti ar licenci.

Šis atskaņotājs atbilst šim marķējumam:

**AUGSTĀKĀS
KVALITĀTES LĀZERA
PRECE**

2. JŪSU PĀRNĒSĀJAMĀIS DVD ATSKAŅOTĀJS

Apsveicam ar Jūsu pirkumu un laipni lūgti Philips! Lai pilnībā izmantotu atbalstu, ko piedāvā Philips, reģistrējiet Jūsu preci www.Philips.com/welcome.

Ievads

Jūsu portatīvais DVD atskaņotājs atskaņo video diskus, kas atbilst universālajam DVD Video standartam. Ar to Jūs varat atskaņot filmas kino attēla kvalitātē ar stereo vai daudz-kanālu skaņu (atkarībā no diska un atskaņošanas iestatījumiem).

Jūs varat arī izvēlēties skaņas celiņu, subtitru valodas, kā arī dažādus skata leņķus (arī atkarībā no DVD diska). Papildus, Jūs varat iestatīt vecāku kontroli, lai novērstu, ka Jūsu bērni skatās noteiktus diskus.

Izmantojot DVD atskaņotāju, Jūs varat atskaņot sekojošus diskus (ieskaitot CD-R, CD-RW, DVD±R un DVD±RW):

- DVD video disku
- Video CD
- Audio CD
- MP3 CD
- DivX
- Diskus ar JPEG failiem

Komplektā iekļautie piederumi

Vispirms pārbaudiet un atpazīstiet iepakojuma saturu pēc zemāk esošā saraksta:

- Galvenā ierīce x 2
- Otrais ekrāns x 1
- Strāvas adapteri x 2, ASUC12E-090080 (Philips)
- Mašīnas adapteris x 1
- AV kabeļi x 2
- Stiprinājumi lietošanai mašīnā x 2 (AY4246)
- Soma pārnēsāšanai x 1
- Austiņas x 2 (3822)
- Lietošanas pamācība x 1
- Ātrā starta padomdevējs x 1

... DARBĪBU SĀKOT

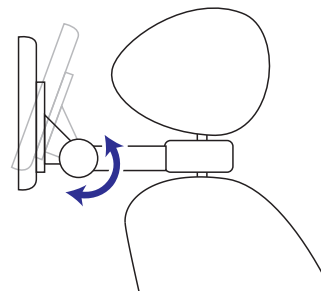

- 1) Atskrūvējiet skatīšanās leņķa regulētāju.
- 2) Noregulējiet skatīšanās leņķi, kā izvēlēts.
- 3) Pievelciet regulētāju.

6. Nospiediet atbrīvošanas pogu, lai atvienotu DVD atskaņotāju no pagalvja.

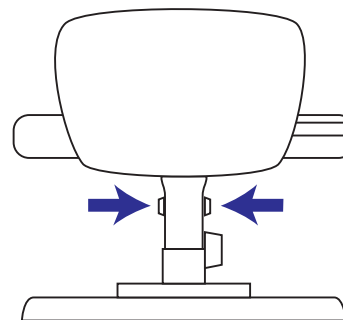

- Lai piestiprinātu otro ekrānu, atkārtojiet iepriekš aprakstītos soļus.

Galvenās ierīces kā otrā ekrāna pieslēgšana

⚠ Brīdinājums

- Izslēdziet galvenās ierīces pirms pieslēdzat galveno ierīci kā otro ekrānu.

Jūs varat skatīties filmas individuāli uz katra DVD atskaņotāja vai saslēgt DVD atskaņotājus kopā, lai vienlaicīgi skatītos filmu uz abiem atskaņotājiem.

Lai skatītos vienu un to pašu uz abiem DVD atskaņotājiem:

1. Pieslēdziet komplektā iekļauto AV kabeļi pie katra DVD atskaņotāja **AV OUT** kontakta,
2. Pārbīdiet **DVD/ AV IN** pārslēgu uz galvenās ierīces uz **AV IN**.

... DARBĪBU SĀKOT

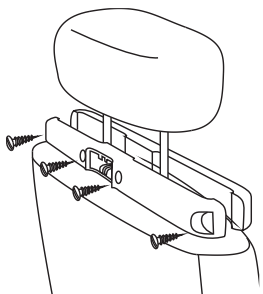

- 1) Novietojiet kronšteinu uz pagalvja stieņiem.
- 2) Ieskrūvējiet skrūves kronšteina stingrai nostiprināšanai pie stieņiem.
2. Piestipriniet DVD montāžas kronšteinu pārnēsājamajam DVD atskaņotājam.

Piezīme

- Kronšteinam ir trīs atveres. Lietojiet vienu pēc savas patikas.

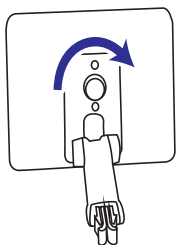

3. Mērķējiet kronšteina skrūvi uz skrūves uzgriezni DVD atskaņotāja aizmugurē.
 - Cieši pieskrūvējiet kronšteinu DVD atskaņotājam.
4. Piestipriniet DVD atskaņotāju pagalvim.

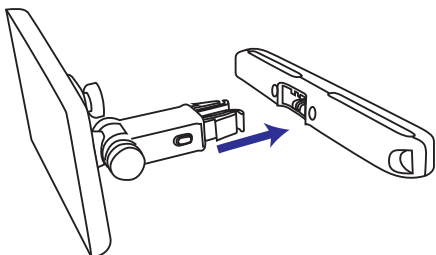

- Pievienojiet DVD kronšteinu pagalvja kronšteinam.
5. Noregulējiet skatīšanās leņķi.

... JŪSU PĀRNĒSĀJAMĀIS DVD ATSKAŅOTĀJS

Galvenās ierīces pārskats

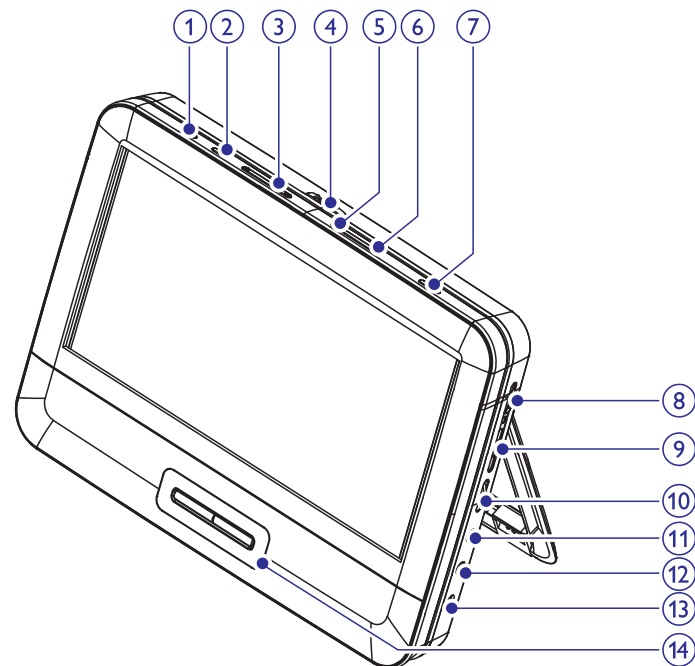

1. BRIGHTNESS (spožums)

- Regulē ekrāna fona apgaismojuma spožumu.

2. SETUP (Iestatīšana)

- Atver vai aizver sistēmas iestatīšanas izvēlni.

3. ⏪ ⏩

- Pārlec uz iepriekšējo/nākamo nodaļu, celiņu vai virsrakstu.

4. OPEN ▲ (Atvērt)

- Atver diska nodalījumu.

5. DISC MENU (diska izvēlne)

- DVD diskam, piekļūst diska izvēlnei vai iziet no tās.
- VCD diskam, ieslēdz vai izslēdz PBC (atskaņošanas vadības režīmu).
- 2.0 vai SVCD versijas VCD diskam ar ieslēgtu PBC, atgriežas izvēlnē.

... JŪSU PĀRNĒSĀJAMĀIS DVD ATSKAŅOTĀJS

6. OPTION (IESPĒJAS)

- Pieklūst iespējām, kas saistītas ar pašreizējo aktivitāti vai izvēli.

7. AV MODE (AV režīms)

- Izslēdz priekšējā paneļa displeja, kad atskaņotājs ir pievienots TV.

8. DVD/ AV IN

- Pārslēdz atskaņotāju DVD/ AV IN režīmā.

9. ON/ OFF (ieslēgt/ izslēgt)

- Ieslēdz/ izslēdz DVD atskaņotāju.

10. VOL +/-

- Palielina vai samazina skaļumu.

11.

- Austiņu kontaktligzda.

12. AV OUT (AV izeja)

- Audio/Video izejas kontakts.

13. DC IN

- Strāvas padeves kontakts.

14. , ,

- Pārvietojas pa izvēlnēm.



- Meklē atpakaļ/ uz priekšu dažādos ātrumos.

/ OK

- Apstiprina ierakstu vai izvēli.
- Sāk, pauzē vai atsāk diska atskaņošanu.



- Beidz diska atskaņošanu.

3. DARBĪBU SĀKOT

Brīdinājums

- Veiciet tikai šajā lietošanas pamācībā aprakstītās darbības.

Vienmēr sekojiet šajā lietošanas pamācībā uzskaitīto darbību secībai.

Ja kontaktēsieties ar PHILIPS, Jums lūgts pateikt šī atskaņotāja modeļa un sērijas numurus, uzrādītus ierīces aizmugurē. Pierakstiet šos numurus šeit:

Modeļa No. _____

Sērijas No. _____

Sagatavošanās

Brīdinājums

- Noņemiet stiprinājumus un DVD atskaņotāju no sēdekļiem, ja DVD atskaņotājs netiek lietots.

Lai lietotu atskaņotāju mašīnā, piestipriniet galveno ierīci un otro ekrānu priekšējo sēdekļu pagalvju aizmugurē.

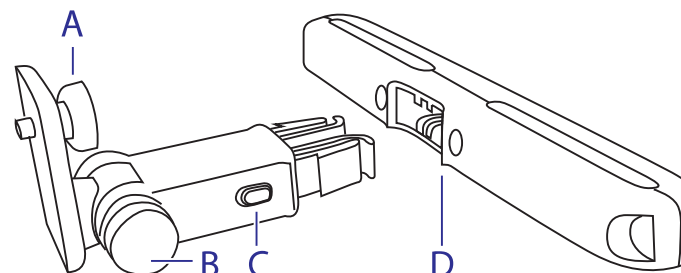

- A. DVD atskaņotāja nostiprināšanas skrūve.
- B. Skatišanās leņķa regulētājs.
- C. Skavas atbrīvošanas poga.
- D. Kronšteins stiprinājumam pie pagalvja.

1. Piestipriniet kronšteinu pie priekšējā sēdekļa pagalvja.