

Reģistrējiet Jūsu preci un saņemiet atbalstu
www.philips.com/welcome

PD 7032

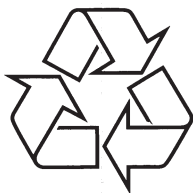

Tiecieties ar Philips Internetā
<http://www.philips.com>

Lietošanas instrukcija

1 Svarīgi.....	3
Svarīgas pamācības par drošību	3
Dzirdes drošība	4
Ievēribai	5
2 Jūsu pārnēsājama DVD atskaņotājs	8
Ievads	8
Komplektā iekļautie piederumi	8
Galvenās ierīces pārskats.....	9
Otrā ekrāna pārskats	11
3 Darbību sākot	12
Ierīces uzstādīšana Jūsu mašīnā.....	12
Otrā ekrāna pieslēgšana	12
Strāvas pieslēgšana	13
4 Jūsu atskaņotāja lietošana	15
Ieslēgšana.....	15
OSD valodas izvēle.....	15
Disku atskaņošana	15
Atskaņošanas iespējas	15
5 Iestatījumu regulēšana	16
Galvenās ierīces iestatīšana	16
Otrā ekrāna iestatīšana.....	17
6 Plašākas Jūsu atskaņotāja lietošanas iespējas	18
Spēļu spēlēšana 19	
Papildu aprīkojuma pievienošana.....	18
Strāvas pieslēgšana no saimniecības avota	19
7 Produkta informācija	20
8 Traucējumu novēršana	21

Svarīgas pamācības par drošību

1. Izlasiet šīs instrukcijas.
2. Saglabāiet šīs instrukcijas.
3. Ņemiet vērā visus brīdinājumus.
4. Sekojiet visiem norādījumiem.
5. Nelietojiet šo ierīci ūdens tuvumā.
6. Tīriet tikai ar sausu lupatu.
7. Nenobloķējiet nevienu no ventilācijas atverēm. Uzstādiet saskaņā ar ražotāja instrukcijām.
8. Neuzstādiet tuvu karstuma avotiem, kā radiatori, sildītāji, plītis vai citas ierīces (tai skaitā pastiprinātāji), kas ražo siltumu.
9. Aizsargājiet strāvas vadu no staigāšanas pa to vai saspiešanas, sevišķi pie kontaktiem, kontaktdakšas un vietā, kur tas iznāk no ierīces.
10. Lietojiet tikai ar ražotāja noteiktos papildus piederumus.
11. Lietojiet tikai ar ražotāja noteikto vai ar ierīci pārdoto pārvadātāju, statīvu, kronšteinu vai galdu. Ja tiek lietots pārvadātājs, esiet uzmanīgi, pārvietojot pārvadātāju/ierīci, lai izvairītos no iespējamiem savainojumiem apgāšanās gadījumā.



12. Atvienojiet šo ierīci no strāvas pērķona negaisa laikā vai gadījumā, ja ierīce netiks lietota ilgu laiku.
13. Jebkādu labošanu atstājiet kvalificēta servisa personāla ziņā. Šādas labošana var būt nepieciešama, ja ierīce ir bojāta jebkādā veidā, ja ir bojāts strāvas vads, ierīcē ir iekļuvis šķidrums vai iekrituši priekšmeti, ierīce ir tikusi pakļauta lietum vai mitrumam, nestrādā normāli vai ir nomesta zemē.
14. Baterijas lietošanas BRĪDINĀJUMS – Lai novērstu baterijas noplūdi, kas var novest pie ķermeņa savainojumiem, īpašuma bojājuma vai bojājuma ierīcei:
 - Ievietojiet baterijas pareizi, ievērojot indikācijas + un – uz ierīces.
 - Nelietojiet vienlaicīgi dažādas baterijas (jaunas un vecas vai oglekļa un sārnu, utt.).
 - Izņemiet baterijas, ja ierīce netiks lietota ilgu laiku.

1. SVARĪGI

15. Baterijas (bateriju komplekts vai ievietotās baterijas) nedrīkst pakļaut spēcīgam karstumam, kā saules gaismai, ugunij vai tam līdzīgi.
16. Ierīci nedrīkst pakļaut pilieniem vai šļakstiem.
17. Nenovietojiet uz ierīces nekādus bīstamības avotus (piem., ar šķidrumu pildītus priekšmetus, aizdedzinātas sveces).

! Uzmanību

- Vadību vai regulējumu lietošana vai citu procedūru veikšana kā šeit paredzēts, var pakļaut bīstamam starojumam vai citai nedrošai darbībai.

! Brīdinājums

- Nekad nenoņemiet šī atskaņotāja korpusu.
- Nekad neieļojiet nevienu šī atskaņotāja daļu.
- Nekad novietojiet šo atskaņotāju uz cita elektriska aprīkojuma.
- Nepakļaujiet šo atskaņotāju tiešai saules gaismai, atvērtai liesmai vai karstumam.
- Nekad neskatieties lāzera starā atskaņotāja iekšpusē.
- Pārliedzieties, ka jums vienmēr ir viegla piekļuve strāvas vadam, rozetei vai adapterim, lai varētu atslēgt atskaņotāju no strāvas.

Dzirdes drošība

Klausieties mērenā skaļumā.

- Klausīšanās ar austiņām lielā skaļumā var izraisīt dzirdes traucējumus. Šis aparāts spēj sasniegt tādu decibelu līmeni, ka pakļaujot dzirdi tam pat mazāk nekā vienu minūti, cilvēkam var rasties dzirdes zudums. Augstais decibelu līmenis tiek piedāvāts cilvēkiem, kuri jau cieš no dzirdes traucējumiem.
- Skaņas līmenis var būt maldinošs. Pēc kāda laika 'dzirdes komforta līmenis' pielāgojas lielākam skaļumam. Pēc ilgāka klausīšanās brīža tas, kas šķiet 'normāls', patiesībā var būt pārāk skaļš un kaitīgs dzirdei. Lai no tā izvairītos, noregulējiet skaņas līmeni un atstājiet šo noregulējumu pirms dzirde pieskaņojas paaugstinātam skaļuma līmenim.

8. TRAUCĒJUMU NOVĒRŠANA

! Brīdinājums

- Elektriskā triecienu risks! Nekādā gadījumā nenoņemiet šī atskaņotāja vāku.

Nemēģiniet labot aparātu pašu spēkiem, jo tas pārtrauks garantijas iespējas.

Ja rodas bojājumi, vispirms pārbaudiet zemāk norādītās atzīmes un tikai tad sazinieties ar servisa iestādēm. Ja problēma joprojām paliek aktuāla, apmeklējiet Philips tīmekļa vietni www.philips.com/welcome, reģistrējiet Jūsu atskaņotāju un saņemiet atbalstu..

Nav strāvas

- Pārliedzieties, ka abi strāvas vada gali ir kārtīgi pieslēgti.
- Pārliedzieties, ka mašīnas cigarešu šķiltavās vai maiņstrāvas rozetē ir strāva.

Nav skaņas

- Pārliedzieties, ka AV vads ir kārtīgi pieslēgts.

Attēlam ir traucējumi

- Tiriet disku. Izmantojot tīru, mīkstu, linus nesaturušu lupatu, slaukiet disku no centra uz malām.
- Pārliedzieties, ka diska video izejas formāts ir saderīgs ar TV.
- Mainiet video izejas formātu, lai tas atbilstu Jūsu TV vai programmai.
- LCD tiek ražoti, lietojot augstas precizitātes tehnoloģiju. Tomēr, Jūs varat redzēt atsevišķus sīkus melnus un/vai spilgtus (sarkanu, zilu, zaļu) punktus, kas pastāvīgi atrodas LCD. Tas ir normāls ražošanas procesa rezultāts un nenorāda uz nepareizu darbību.

Nevar atskaņot disku

- Pārliedzieties, ka diska etiķete ir uz augšu.
- Tiriet disku. Izmantojot tīru, mīkstu, linus nesaturušu lupatu, slaukiet disku no centra uz malām.
- Pārbaudiet, vai disks nav ar defektu, ievietojot citu disku.

Atskaņotājs ir uzsilis

- Kad atskaņotājs tiek lietots ilgu laiku, tā virsma uzsils. Tas ir normāli.

7. PRODUKTA INFORMĀCIJA

Piezīme

- Preces informācija var mainīties bez iepriekšēja brīdinājuma.

Izmēri	
Galvenā ierīce	200 x 155 x 39 mm
Otrais ekrāns	200 x 155 x 21 mm
Svars	
Galvenā ierīce	0,7 kg
Otrais ekrāns	0,4 kg
Strāvas padeve	Ieeja: 100-240V ~ 50/60Hz 0.3A Izeja: DC 9V 0.8A
Strāvas patēriņš	7.2W
Darbināšanas temperatūru diapazons	0° – 45°C
Lāzera viļņa garums	650 nm
Video izeja	
Formāts	NTSC & PAL
Frekvenču veikspēja	20Hz – 20KHz ±1dB
Signāla/trokšņa attiecība	≥ 80dB
Audio traucējumi + trokšņi	≤ -80(1KHz)
Kanālu atšķirtība	≥ 80dB
Dinamiskais diapazons	≥ 80dB
Audio izeja (analogais audio)	Izejas līmenis: 2V ±10%
Pieslēguma pretestība	10Kilo omi
Video izeja	Izejas līmenis: 1Vp-p ±20%
Pieslēguma pretestība	75 omi

... SVARĪGI

Droša skaņas līmeņa noteikšana:

- Noregulējiet skaņu zemā līmenī.
- Lēnām palieliniet skaņas stiprumu, līdz varat komfortabli un labā kvalitātē un bez traucējumiem uztvert skaņu.

Pieņemams klausīšanās ilgums

- Pārāk ilga klausīšanās, pat ja skaņas stiprums ir 'drošā' līmenī, tāpat var izraisīt dzirdes traucējumus.
- Pārlicinieties, ka lietojat aparātu pienācīgi un ar atbilstošām pauzēm.

Pārlicinieties, ka ievērojat šādus norādījumus, lietojot ausiņas

- Klausieties atbilstošā skaļumā un laika periodā.
- Uzmanieties, lai skaļuma līmenis netiktu palielināts dzirdes adaptācijas rezultātā.
- Neregulējiet skaņu tik skaļi, ka nevarat uztvert apkārt notiekošo.
- Potenciāli bīstamās situācijās esiet uzmanīgi vai uz brīdi izslēdziet aparātu. Neizmantojiet ausiņas braucot ar mašīnu, divriteni, skrituļdēli un tamlīdzīgi, jo Jūs varat izraisīt ceļu satiksmes negadījumu, un daudzās vietās tas ir aizliegts!

Ievērībai



Šī prece atbilst Eiropas Kopienas radio traucējumu prasībām.

Jebkādas izmaiņas vai modifikācijas, kas veiktas šai ierīcei, bet nav saskaņotas ar Philips Consumer Lifestyle, var liegt lietotājam tiesības darbināt aprīkojumu.

Piezīme par pārstrādi



Jūsu ierīce ir veidota un ražota ar augstas kvalitātes materiāliem no komponentēm, ko var pārstrādāt un lietot atkārtoti.

... SVARĪGI

Ja šis pārsvītrotais riteņotās miskastes attēls ir pievienots ierīcei, tas nozīmē, ka ierīce atbilst Eiropas Direktīvai 2002/96/EC:



Nekad neizmetiet Jūsu veco aprīkojumu kopā ar mājsaimniecības atkritumiem. Lūdzam izziņāt vietējos noteikumus par atsevišķās savākšanas punktiem elektriskajām un elektroniskajām precēm. Pareiza atbrīvošanās no Jūsu vecajām ierīcēm palīdzēs izvairīties no iespējamām negatīvām sekām dabai un cilvēku veselībai.

Jūsu produktā ir baterijas, uz kurām attiecas Eiropas Direktīva 2006/66/EC, kas nozīmē, ka šo produktu nedrīkst izmest kopā ar parastajiem mājsaimniecības atkritumiem. Lūdzu, izziņiet vietējos noteikumus par tikai baterijām paredzētajām savākšanas vietām, jo pareiza atbrīvošanās no vecā aprīkojuma palīdzēs izvairīties no iespējamām negatīvām sekām apkārtējai videi un cilvēku veselībai.

Informācija par apkārtējās vides aizsardzību

Viss liekais iepakojums ir noņemts. Mēs esam centušies iepakojamo materiālu padarīt viegli sadalāmu trīs materiālos: kartons (kaste), putupolistirols (sitienu slāpētāji) un polietilēns (maisīņi, gaisa aizsargājošo burbuļu lapa).

Jūsu sistēma sastāv no materiāliem, kurus var pārstrādāt un lietot atkārtoti, ja izjaukšanu veikusi specializēta firma. Lūdzam apzināt vietējos noteikumus par atbrīvošanos no iepakojuma materiāliem, tukšajām baterijām un vecā aprīkojuma.

Esiet atbildīgs Cieniet autortiesības

Ar autortiesībām aizsargāta materiāla, tai skaitā datorprogrammu, failu, pārraižu un skaņas ierakstu, neatļautu kopiju veidošana var būt autortiesību pārkāpums un nozīmēt kriminālu atbildību. Šo aprīkojumu nedrīkst izmantot šādiem mērķiem.

Materiāla ierakstīšanai vai atskaņošanai var būt nepieciešama piekrišana. Skatīt Autortiesības Aktu 1956 un Izpildītāju Aizsardzības Aktus 1958 līdz 1972.

Šī prece sevī ietver autortiesību aizsardzības tehnoloģiju, ko aizsargā ASV patenti un citas intelektuālā īpašuma autortiesības, kas pieder Rovi Corporation un citiem īpašniekiem. Apgrieztā mehānika un izjaukšana ir aizliegta.

... PLAŠĀKAS JŪSU ATSKAŅOTĀJA LIETOŠANAS IESPĒJAS

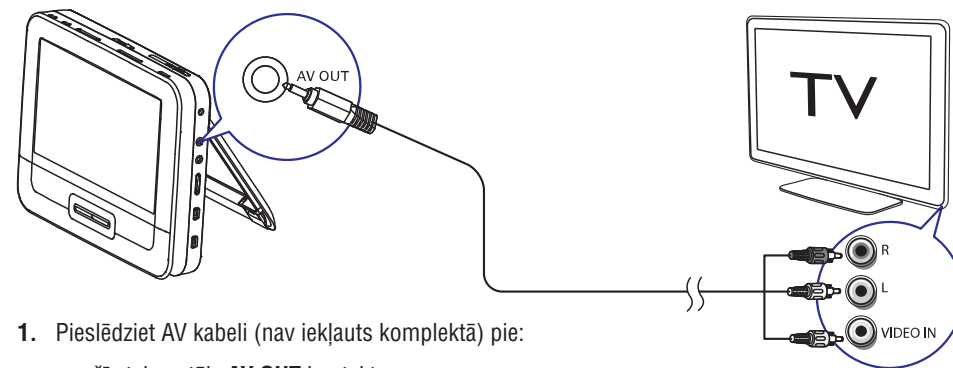

1. Pieslēdziet AV kabeli (nav iekļauts komplektā) pie:
 - šī atskaņotāja **AV OUT** kontaktam
 - Jūsu TV audio/ video kontaktiem.
2. Saskaņojiet AV kabeļu krāsas ar kontaktu krāsām:
 - dzeltenais kabelis ir paredzēts video ligzdai,
 - sarkanais/ baltais kabelis ir paredzēts audio ligzdām.

Strāvas pieslēgšana no saimniecības avota

! Brīdinājums

- Risks sabojāt ierīci! Pārliecinieties, ka strāvas avota spriegums atbilst tam, kurš norādīts uz ierīces aizmugures vai apakšā.
- Elektriskā trieciena risks! Kad atvienojiet strāvas adapteri, vienmēr izņemiet kontaktu no rozetes. Nekad neraujiet aiz vada.

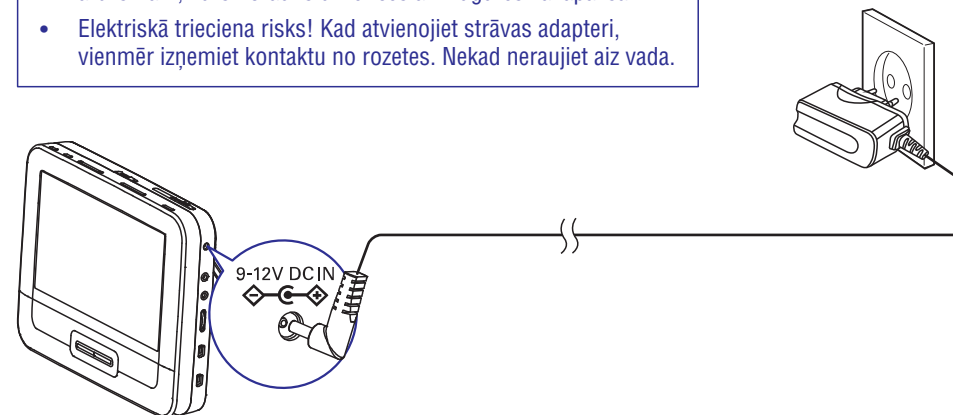

1. Pieslēdziet AC adaptera kabeli:
 - galvenās ierīces **DC IN** kontaktam,
 - strāvas rozetei.

6. PLAŠĀKAS JŪSU ATSKAŅOTĀJA LIETOŠANAS IESPĒJAS

Spēļu spēlēšana

Jūs varat atskaņotājam pieslēgt komplektā iekļautās spēļu pultis, lai spēlētu spēles.

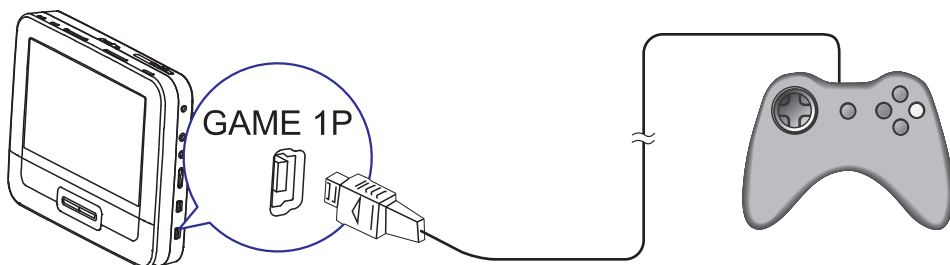

1. Pieslēdziet spēļu pulti kontaktam **GAME 1P**.
 - Spēlēm ar diviem spēlētājiem, pieslēdziet otru spēļu pulti pie kontakta **GAME 2P**.
2. Ievietojiet atskaņotājā komplektā iekļauto spēļu disku.
↳ Spēļu saraksts tiek parādīts.
3. Spiediet ▲ / ▼ uz spēļu pults, kas pieslēgts kontaktam **GAME 1P**, lai izvēlētos spēli, un spiediet sarkano taustiņu uz šīs spēļu pults, lai sāktu spēles spēlēšanu.
 - Lai atgrieztos pie spēļu sarakstu, spiediet ⊞ taustiņu uz spēļu pults, kas pieslēgts kontaktam **GAME 1P**.

Papildu aprīkojuma pievienošana

! Brīdinājums!

- Izslēdziet Jūsu atskaņotāju pirms pievienojat jebkādu papildu aprīkojumu.

Jūs varat pieslēgt atskaņotāju TV vai pastiprinātājam, lai baudītu DVD atskaņošanu vai Karaoki.

... SVARĪGI



Ražots ar licenci no Dolby Laboratories. 'Dolby', 'Pro Logic' un dubult-D simbols ir Dolby Laboratories preču zīmes.



DivX, DivX sertificēti un asociēti logo ir DivX, Inc preču zīmes un tiek izmantoti ar licenci.

PAR DIVX VIDEO: DivX ir digitāla video formāts, ko izveidojuši DivX, Inc. Šī ir oficiāla DivX sertificēta ierīce, kas atskaņo DivX video. Papildus informāciju un programmatūras rīkus Jūsu failu pārveidošanai DivX video formātā meklējiet vietnē www.divx.com.

PAR DIVX VIDEO – PĒC – PIEPRASĪJUMA : Šo DivX Certified ierīci jāreģistrē, lai atskaņotu DivX Video-uz-pieprasījuma (VOD) saturu. Lai izveidotu reģistrācijas kodu, atrodiat sadaļu DivX VOD Jūsu ierīces iestatīšanas izvēlnē. Atveriet vod.divx.com un izmantojiet šo kodu, lai pabeigtu reģistrācijas procesu un uzzinātu vairāk par DivX video.

Uz šo ierīci attiecas viens vai vairāki no šiem ASV patentiem: 7,295,673; 7,460,668; 7,515,710; 7,519,274.

Šis atskaņotājs atbilst šim marķējumam:

**AUGSTĀKĀS
KVALITĀTES LĀZERA
PRECE**

2. JŪSU PĀRNĒSĀJAMĀIS DVD ATSKAŅOTĀJS

Apsveicam ar Jūsu pirkumu un laipni lūgti Philips! Lai pilnībā izmantotu atbalstu, ko piedāvā Philips, reģistrējiet Jūsu preci www.Philips.com/welcome.

Ievads

Jūsu portatīvais DVD atskaņotājs atskaņo video diskus, kas atbilst universālajam DVD Video standartam. Ar to Jūs varat atskaņot filmas kino attēla kvalitātē ar stereo vai daudz-kanālu skaņu (atkarībā no diska un atskaņošanas iestatījumiem).

Jūs varat arī izvēlēties skaņas celiņu, subtitru valodas, kā arī dažādus skata leņķus (arī atkarībā no DVD diska). Papildus, Jūs varat iestatīt vecāku kontroli, lai novērstu, ka Jūsu bērni skatās noteiktus diskus.

Izmantojot DVD atskaņotāju, Jūs varat atskaņot sekojošus diskus (ieskaitot CD-R, CD-RW, DVD±R un DVD±RW):

- DVD video disku
- Video CD
- Audio CD
- MP3 CD
- DivX
- Diskus ar JPEG failiem

Komplektā iekļautie piederumi

Vispirms pārbaudiet un atpazīstiet iepakojuma saturu pēc zemāk esošā saraksta:

- Galvenā ierīce x 1
- Otrais ekrāns x 1
- Strāvas adapteris , ASUC12E-090080 (Philips) & DSA – 9PFB-09 FEU090080
- Mašīnas adapteris x 1
- AV kabelis x 1
- Stiprinājumi x 2
- Spēļu pultis x 2
- Lietošanas pamācība x 1
- Spēļu disks x 1

... IESTATĪJUMU REGULĒŠANA

Otrā ekrāna iestatīšana

Jūs varat arī iestatīt otro ekrānu.

- Lai regulētu skaļuma līmeni otrajam ekrānam, pagrieziet **VOL** +/- uz otrā ekrāna.
- Lai regulētu otrā ekrāna spožumu, pagrieziet **BRIGHTNESS** +/- uz otrā ekrāna.

5. IESTATĪJUMU REGULĒŠANA

Galvenās ierīces iestatīšana

Lai uzlabotu Jūsu atskaņošanas kvalitāti, lietojiet **SETUP**, lai precizētu iestatījumus.

1. Spiediet **SETUP**.
 - ↳ Iestatīšanas izvēlne parādās.
2. Lietojiet navigācijas taustiņus, lai izvēlētos iespēju, un spiediet **▶▶** / **OK**, lai apstiprinātu.
 - Spiediet **◀◀**, lai atgrieztos iepriekšējā izvēlnes līmenī.

[General] (Vispārīgie iestatījumi)

[Language] (Valoda)	Izvēlas displeja uz ekrāna valodu.
[PBC settings] (Atskaņošanas vadības iestatījumi)	Ieslēdz/ izslēdz atskaņošanas vadību.
[Power Save] (Enerģijas taupīšana)	Iestata enerģijas taupīšanas režīmu.
[Parental (DVD)] (Vecāku kontrole (DVD diskem))	Izvēlas vecāku kontroles līmeni.
[Set password] (Paroles iestatīšana)	Maina esošo paroli (pēc noklusējuma 3308)
[Factory settings] (rūpnīcas iestatījumi)	Atiestata rūpnīcas iestatījumus.

[Video] (Video iestatīšana)

[LCD Display] (LCD Displejs)	Izvēlas ekrāna attiecību.
[TV Standard] (TV standarts)	Iestata video izejas formātu TV sistēmai.
[Brightness] (Spožums)	Regulē ekrāna spožumu.
[Contrast] (Kontrasts)	Regulē ekrāna kontrastu.

[Audio] (Audio iestatījumi)

[Dolby]	Iestata Dolby izeju
[Version] (Versija)	Pārbauda ierīces modeļa informāciju.

3. Spiediet **SETUP**, lai izietu no izvēlnes.

... JŪSU PĀRNĒSĀJAMĀIS DVD ATSKAŅOTĀJS

Galvenās ierīces pārskats

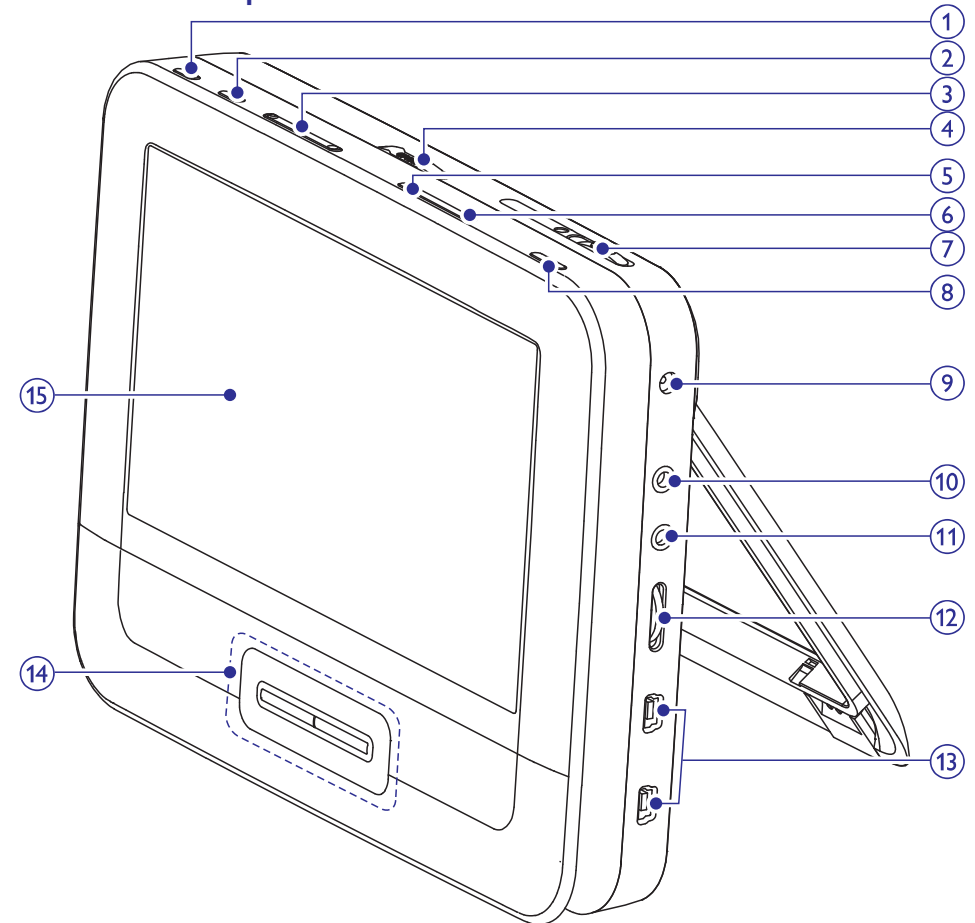

1. BRIGHTNESS (spožums)

- Regulē ekrāna fona apgaismojuma spožumu.

2. SETUP (Iestatīšana)

- Atver vai aizver sistēmas iestatīšanas izvēlni.

3. ◀▶

- Pārlec uz iepriekšējo/nākamo nodaļu, celiņu vai virsrakstu.

4. OPEN ▶ (Atvērt)

- Atver diska nodalījumu.

5. DISC MENU (diska izvēlne)

- DVD diskem, piekļūst diska izvēlnei vai iziet no tās.

... JŪSU PĀRNĒSĀJAMĀIS DVD ATSKAŅOTĀJS

- VCD diskem, ieslēdz vai izslēdz PBC (atskaņošanas vadības) režīmu.
- 2.0 vai SVCD versijas VCD diskem ar ieslēgtu PBC, atgriežas izvēlnē.
- Spēļu diskem, atgriežas spēļu sarakstā.

6. OPTION (IESPĒJAS)

- Piekļūst iespējām, kas saistītas ar pašreizējo aktivitāti vai izvēli.

7. ON/ OFF (ieslēgt/ izslēgt)

- Ieslēdz/ izslēdz DVD atskaņotāju.

8. AV MODE (AV režīms)

- Izslēdz priekšējā paneļa displeja, kad atskaņotājs ir pievienots TV.

9. DC IN

- Strāvas padeves kontakts.

10. AV OUT (AV izeja)

- Audio/Video izejas kontakts.

11.

- Austiņu kontaktligzda.

12. VOL +/-

- Palielina vai samazina skaļumu.

13. GAME 1P/2P (SPĒLE 1Pults/ 2Pults)

- Porti spēļu pultīm.

14. , , ,

- Pārvietojas pa izvēlnēm.
- Spēlēm, darbojas kā kustību taustiņi spēļu pultij 1.



- Meklē atpakaļ/ uz priekšu dažādos ātrumos.

/ OK

- Apstiprina ierakstu vai izvēli.
- Sāk, pauzē vai atsāk diska atskaņošanu.
- Spēlēm, darbojas kā OK taustiņš spēļu pultij 1.



- Beidz diska atskaņošanu.



4. JŪSU ATSKAŅOTĀJA LIETOŠANA

Ieslēgšana









1. Pārbīdīet slēdzi **ON/ OFF** pozīcijā **ON** (Ieslēgt).
 - Lai ieslēgtu otru ekrānu, pārbīdīet **OFF/ON** slēdzi uz otrā ekrāna **ON** pozīcijā.

OSD valodas izvēle

Jūs varat izvēlēties dažādas valodas tekstem uz displeja.

1. Spiediet **SETUP** (IESTATĪŠANA).
 - ↳ Uzstādīšanas izvēlne parādās.
2. Ejiet uz [**General**] (vispārīgie iestatījumi) > [**Language**] (Valoda).
3. Spiediet  / , lai izvēlētos valodas iespēju.
4. Spiediet  / **OK**, lai apstiprinātu.
5. Spiediet **SETUP**, lai izietu no izvēlnes.

Disku atskaņošana

1. Pārbīdīet **OPEN**  (Atvērt) uz galvenās ierīces.
2. Ievietojiet disku ar etiķeti pret jums.
3. Nospiediet lejup diska nodalījuma durtiņas, aizvērtu diska nodalījumu.
 - ↳ Atskaņošana sākas automātiski. Ja tā nenotiek, spiediet  / **OK**.
 - Ja parādās izvēlne, izvēlieties vajadzīgo punktu un spiediet taustiņu  / **OK**, lai sāktu atskaņošanu.
 - Lai pauzētu atskaņošanu, spiediet taustiņu  / **OK**. Spiediet taustiņu vēlreiz, lai turpinātu atskaņošanu.
 - Lai beigtu atskaņošanu, divreiz spiediet taustiņu .
 - Lai izvēlētos iepriekšējo/ nākamo punktu, spiediet  vai .
 - Lai sāktu meklēšanu video/ audio robežās, spiediet  vai  vienu vai vairākas reizes.

Atskaņošanas iespējas

1. Atskaņošanas laikā spiediet **OPTIONS** (IESPĒJAS), lai izvēlētos kādu no atskaņošanas iespējām.
2. Izpildiet ekrānā redzamās pamācības.

... DARBĪBU SĀKOT

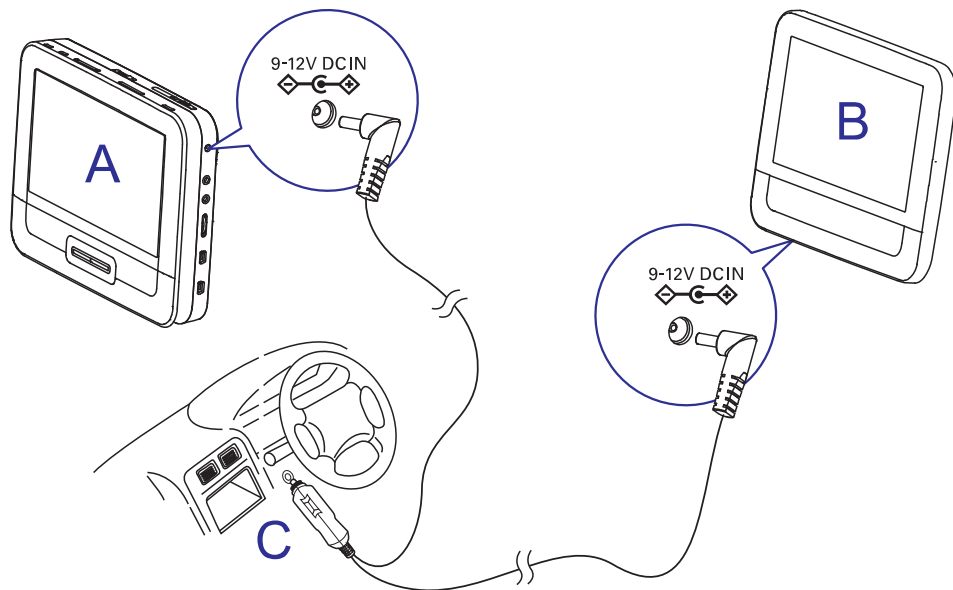

A: galvenā ierīce, **B:** otrais ekrāns, **C:** mašīnas cigarešu šķiltavas

1. Pieslēdziet vienu AC kabeļa dubultsavienotāja galu galvenās ierīces **DC IN** kontaktam.
2. Pieslēdziet otru AC kabeļa dubultsavienotāja galu otrā ekrāna **DC IN** kontaktam.
3. Pieslēdziet viena-savienotāja galu mašīnas cigarešu šķiltavām.

... JŪSU PĀRNĒSĀJAMĀIS DVD ATSKAŅOTĀJS

Otrā ekrāna pārskats

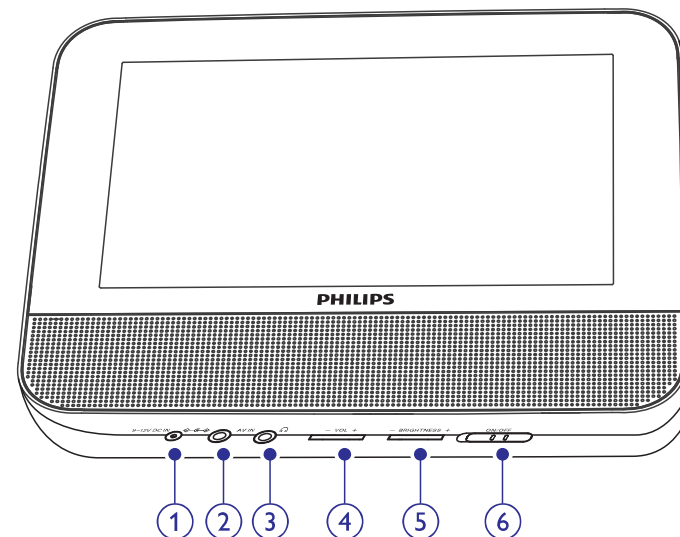

1. DC IN

- Strāvas padeves kontakts.

2. AV IN (AV ieeja)

- Audio/Video ieejas kontakts.

3.

- Austiņu kontaktligzda.

4. VOL +/-

- Palielina vai samazina skaļumu.

5. BRIGHTNESS +/- (spožums)

- Regulē ekrāna fona apgaismojuma spožumu.

6. OFF / ON (izslēgt/ ieslēgt)

- Ieslēdz/ izslēdz DVD atskaņotāju.

3. DARBĪBU SĀKOT

! Brīdinājums

- Veiciet tikai šajā lietošanas pamācībā aprakstītās darbības.
- Vienmēr sekojiet šajā lietošanas pamācībā uzskaitīto darbību secībai.

Ja kontaktēsieties ar PHILIPS, Jums lūgs pateikt šī atskaņotāja modeļa un sērijas numurus, uzrādītus ierīces aizmugurē. Pierakstiet šos numurus šeit:

Modeļa Nr. _____

Sērijas Nr. _____

Ierīces uzstādīšana Jūsu mašīnā

Lai lietoti atskaņotāju mašīnā, piestipriniet galveno ierīci un otro ekrānu priekšējo sēdekļu pagalvju aizmugurē.

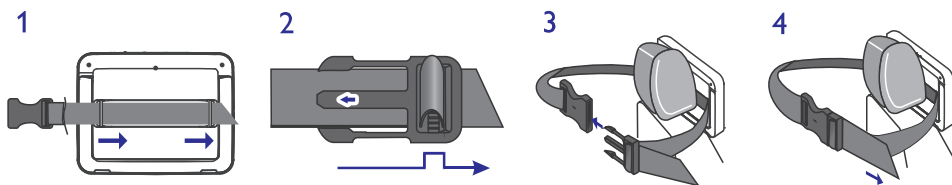

1. Izvelciet stiprināšanas siksnu caur skavām galvenās ierīces aizmugurē.
2. Turiet sprādzi ar atzīmēto bultu pret sevi, tad piestipriniet sprādzi lentai.
3. Piestipriniet galveno ierīci pagalvja aizmugurei, tad aiztaisiet slēdzi.
4. Pavelciet siksnu, lai nostiprinātu galveno ierīci pagalvim.
 - Lai piestiprinātu otro ekrānu, atkārtojiet iepriekš aprakstītos soļus.

... DARBĪBU SĀKOT

Otrā ekrāna pieslēgšana

! Brīdinājums

- Izslēdziet Jūsu atskaņotāju pirms otrā ekrāna pieslēgšanas.

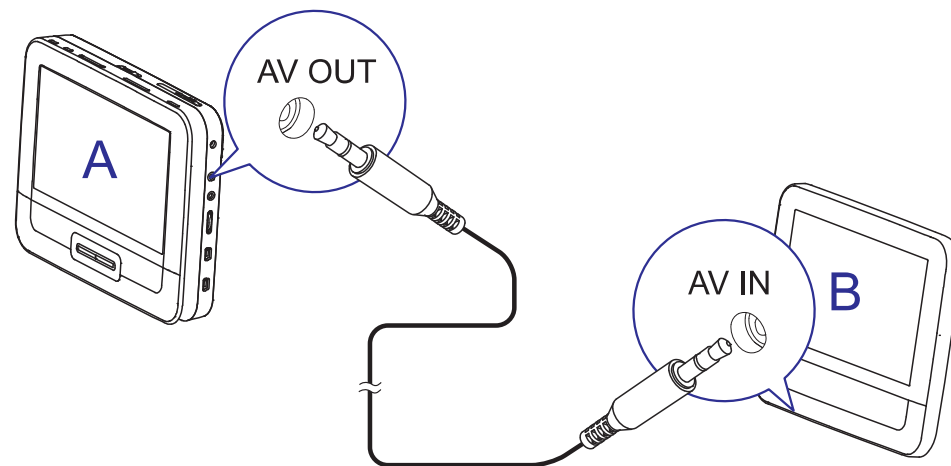

A: galvenā ierīce, **B:** otrais ekrāns

1. Pieslēdziet komplektā iekļauto AV kabeli:
 - Galvenās ierīces **AV OUT** ligzdai.
 - Otrā ekrāna **AV IN** ligzdai.

Strāvas pieslēgšana

! Brīdinājums

- Risks sabojāt ierīci! Pārliecinieties, ka strāvas avota spriegums atbilst tam, kurš norādīts uz ierīces aizmugures vai apakšā.
- Elektriskā trieciena risks! Kad atvienojiet strāvas adapteri, vienmēr izņemiet kontaktu no rozetes. Nekad neraujiet aiz vada.