

Register your product and get support at  
[www.philips.com/welcome](http://www.philips.com/welcome)

PD7000B  
PD7000C  
PD7000S



---

CS Příručka pro uživatele

---

PL Instrukcja obsługi

---

EL Εγχειρίδιο χρήσης

---

PT Manual do utilizador

---

FI Käyttöopas

---

RU Руководство пользователя

---

HU Felhasználói kézikönyv

---

SK Príručka uživateľa

**PHILIPS**

# Spis treści

---

<b>1</b>	<b>Ważne</b>	<b>2</b>
	Ważne informacje dotyczące bezpieczeństwa	2
	Uwaga	5
<hr/>		
<b>2</b>	<b>Przenośny odtwarzacz DVD</b>	<b>8</b>
	Wstęp	8
	Zawartość opakowania	8
	Opis urządzenia	9
<hr/>		
<b>3</b>	<b>Przygotowywanie do pracy</b>	<b>11</b>
	Ładowanie akumulatora	11
	Podłączanie dodatkowego sprzętu	12
<hr/>		
<b>4</b>	<b>Korzystanie z odtwarzacza</b>	<b>13</b>
	Włączanie	13
	Wybór języka menu	13
	Odtwarzanie płyt	13
	Opcje odtwarzania	14
<hr/>		
<b>5</b>	<b>Dostosowywanie ustawień</b>	<b>14</b>
<hr/>		
<b>6</b>	<b>Informacje o produkcie</b>	<b>15</b>
<hr/>		
<b>7</b>	<b>Rozwiązywanie problemów</b>	<b>16</b>

# 1 Ważne

## Ważne informacje dotyczące bezpieczeństwa

- ① Przeczytaj tę instrukcję.
- ② Zachowaj tę instrukcję na przyszłość.
- ③ Rozważ wszystkie ostrzeżenia.
- ④ Postępuj zgodnie ze wszystkimi instrukcjami.
- ⑤ Nie korzystaj z urządzenia w pobliżu wody.
- ⑥ Czyść urządzenie suchą ściereczką.
- ⑦ Nie blokuj żadnych otworów wentylacyjnych. Instaluj urządzenie zgodnie z instrukcjami producenta.
- ⑧ Nie instaluj urządzenia w pobliżu żadnych źródeł ciepła, takich jak kaloryfery, wloty ciepłego powietrza, kuchenki i inne urządzenia (w tym wzmacniacze), które wytwarzają ciepło.
- ⑨ W krajach z biegunowymi gniazdkami elektrycznymi nie należy rezygnować z zabezpieczenia zapewnianego przez wtyczki uniwersalne lub uziemiające. Wtyczka uniwersalna ma dwa styki, jeden szerszy od drugiego. Wtyczka uziemiająca ma dwa styki i jeden bolec uziemiający. Szerszy styk i bolec uziemiający mają na celu zapewnienie bezpieczeństwa użytkownikowi. Jeśli dostarczona wtyczka nie pasuje do gniazdka, skontaktuj się z elektrykiem w celu wymiany przestarzałego gniazdka.  
Uwaga: Aby uniknąć ryzyka porażenia prądem, należy szerszy styk wtyczki dopasować do szerszego otworu i włożyć go do końca.

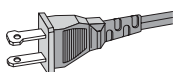

- ⑩ Zabezpiecz przewód zasilający w taki sposób, aby nie mógł być deptany ani uciskany, zwłaszcza przy wtykach, gniazdach oraz w miejscach, w których przewód wychodzi z urządzenia.
- ⑪ Należy korzystać wyłącznie z dodatków oraz akcesoriów wskazanych przez producenta.

- ⑫ Należy korzystać wyłącznie z wózka, stojaka, trójnoga, wspornika lub stołu wskazanego przez producenta lub sprzedawanego wraz z urządzeniem. Przy korzystaniu z wózka należy zachować ostrożność przy jego przemieszczaniu, aby uniknąć obrażeń w przypadku jego przewrócenia.



- ⑬ Odłączaj urządzenie od źródła zasilania podczas burzy i gdy nie jest używane przez dłuższy czas.
- ⑭ Naprawę urządzenia należy zlecić wykwalifikowanym serwisantom. Naprawa jest konieczna, gdy urządzenie zostało uszkodzone w dowolny sposób, na przykład w przypadku uszkodzenia przewodu zasilającego, wylania na urządzenie płynu lub gdy spadł na nie jakiś przedmiot, zostało narażone na działanie deszczu lub wilgoci, nie działa poprawnie lub zostało upuszczone.
- ⑮ Baterie i akumulatory należy zabezpieczyć przed wysokimi temperaturami (światłem słonecznym, ogniem itp.).
- ⑯ Nie narażaj urządzenia na kontakt z kapiącą lub pryskającą wodą.
- ⑰ Nie wolno stawiać na urządzeniu potencjalnie niebezpiecznych przedmiotów (np. naczyń wypełnionych płynami, płonących świec).
- ⑱ Produkt może zawierać ołów i rtęć. Utylizacja tych materiałów może być regulowana odpowiednimi przepisami z uwagi na ochronę środowiska naturalnego. Informacji na temat utylizacji lub recyklingu mogą udzielić władze lokalne lub organizacja Electronic Industries Alliance: [www.eiae.org](http://www.eiae.org).
- ⑲ Jeśli urządzenie jest podłączone do gniazdka za pomocą przewodu zasilającego lub łącznika, ich wtyki muszą być łatwo dostępne.



## Ostrzeżenie

- Nie zdejmuj obudowy tego urządzenia.
- Nie smaruj żadnej części urządzenia.
- Nigdy nie stawiaj urządzenia na innym urządzeniu elektronicznym.
- Nigdy nie wystawiaj urządzenia na działanie promieni słonecznych, źródeł otwartego ognia lub ciepła.
- Nie patrz bezpośrednio na wiązkę lasera urządzenia.
- Upewnij się, że zawsze masz łatwy dostęp do przewodu zasilającego, wtyczki lub zasilacza w celu odłączenia urządzenia od źródła zasilania.

## Ochrona słuchu

### **Głośność dźwięku podczas słuchania powinna być umiarkowana.**

- Korzystanie ze słuchawek przy dużej głośności może spowodować uszkodzenie słuchu. Ten produkt może generować dźwięk o natężeniu grożącym utratą słuchu użytkownikowi ze zdrowym słuchem, nawet przy użytkowaniu trwającym nie dłużej niż minutę. Wyższe natężenie dźwięku jest przeznaczone dla osób z częściowo uszkodzonym słuchem.
- Głośność dźwięku może być myląca. Z czasem słuch dostosowuje się do wyższej głośności dźwięku, uznawanej za odpowiednią. Dlatego przy długotrwałym słuchaniu dźwięku to, co brzmi „normalnie” w rzeczywistości może brzmieć głośno i stanowić zagrożenie dla słuchu. Aby temu zapobiec, należy ustawiać głośność na bezpiecznym poziomie, zanim słuch dostosuje się do zbyt wysokiego poziomu.

### **Ustawianie bezpiecznego poziomu głośności:**

- Ustaw głośność na niskim poziomie.
- Stopniowo zwiększaj głośność, aż dźwięk będzie czysty, dobrze słyszalny i bez zakłóceń.

### **Nie słuchaj zbyt długo:**

- Długotrwałe słuchanie dźwięku, nawet na „bezpiecznym” poziomie, również może powodować utratę słuchu.
- Korzystaj z urządzenia w sposób umiarkowany oraz rób odpowiednie przerwy.

### **Podczas korzystania ze słuchawek stosuj się do poniższych zaleceń.**

- Nie słuchaj zbyt głośno i zbyt długo.

- Zachowaj ostrożność przy zmianie głośności dźwięku ze względu na dostosowywanie się słuchu.
- Nie zwiększaj głośności do takiego poziomu, przy którym nie słychać otoczenia.
- W potencjalnie niebezpiecznych sytuacjach używaj słuchawek z rozważą lub przestań ich używać na jakiś czas. Nie używaj słuchawek podczas prowadzenia pojazdu silnikowego, jazdy na rowerze, deskorolce itp., gdyż może to spowodować zagrożenie dla ruchu ulicznego, a ponadto jest to niedozwolone na wielu obszarach.



### Przestroga

- Obsługa urządzenia w sposób niezgodny z instrukcją obsługi grozi narażeniem użytkownika na działanie niebezpiecznego promieniowania laserowego.

## Uwaga

Wszelkie zmiany lub modyfikacje tego urządzenia, które nie zostaną wyraźnie zatwierdzone przez firmę Philips Consumer Lifestyle, mogą unieważnić pozwolenie na jego obsługę.



Niniejszy produkt jest zgodny z przepisami Unii Europejskiej dotyczącymi zakłóceń radiowych.

Niniejszy produkt jest zgodny z wymaganiami następujących dyrektyw oraz wytycznych: 2004/108/WE i 2006/95/WE.

### Ochrona środowiska

Producent dołożył wszelkich starań, aby wyeliminować zbędne środki pakunkowe. Użyte środki pakunkowe można z grubsza podzielić na trzy grupy: tektura (karton), pianka polistyrenowa (boczne elementy ochronne) i polietylen (worki foliowe, folia ochronna).

Urządzenie zbudowano z materiałów, które mogą zostać poddane utylizacji oraz ponownemu wykorzystaniu przez wyspecjalizowane przedsiębiorstwa. Prosimy zapoznać się z obowiązującymi w Polsce przepisami dotyczącymi utylizacji materiałów pakunkowych, rozładowanych baterii oraz zużytych urządzeń elektronicznych.

## Recykling



To urządzenie zostało zaprojektowane i wykonane z materiałów oraz komponentów wysokiej jakości, które nadają się do ponownego wykorzystania.

Jeśli produkt został opatrzony symbolem przekreślonego pojemnika na odpady, oznacza to, że podlega on postanowieniom dyrektywy europejskiej 2002/96/WE.



Nigdy nie należy wyrzucać tego produktu wraz z innymi odpadami pochodzącymi z gospodarstwa domowego. Należy zapoznać się z lokalnymi przepisami dotyczącymi utylizacji sprzętu elektrycznego i elektronicznego. Prawidłowa utylizacja starych produktów pomaga zapobiegać zanieczyszczeniu środowiska naturalnego oraz utracie zdrowia. Produkt zawiera baterie opisane w treści dyrektywy 2006/66/WE, których nie można zutylizować z pozostałymi odpadami domowymi.

Należy zapoznać się z lokalnymi przepisami dotyczącymi utylizacji baterii. Prawidłowa utylizacja baterii pomaga zapobiegać zanieczyszczeniu środowiska naturalnego oraz utracie zdrowia.

Aby usunąć akumulator, należy zawsze zgłosić się do osoby uprawnionej.

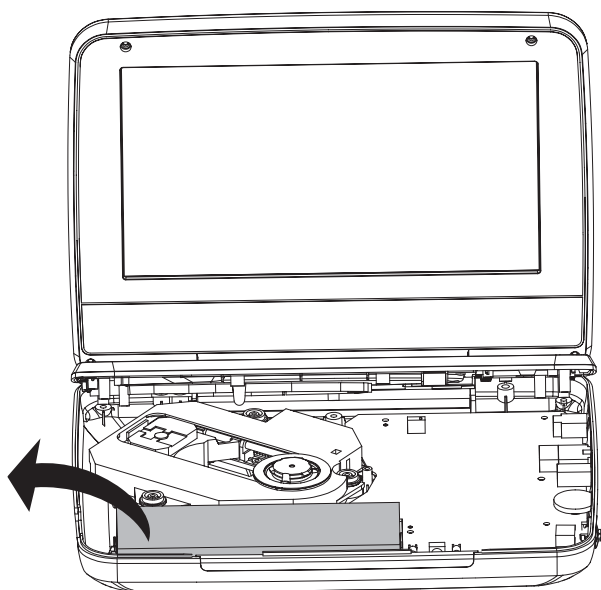



Wykonywanie nieautoryzowanych kopii materiałów zabezpieczonych przed kopiowaniem, w tym programów komputerowych, plików, audycji i nagrań dźwiękowych, może stanowić naruszenie praw autorskich będące przestępstwem. Nie należy używać niniejszego urządzenia do takich celów. Nagrywanie i odtwarzanie materiałów może wymagać pozwolenia. Patrz ustawa o prawie autorskim (Copyright Act 1956) i ustawy dotyczące ochrony własności przemysłowej i intelektualnej (The Performer's Protection Acts — 1958 - 1972).

W niniejszym produkcie zastosowano technologię ochrony praw autorskich. Technologia ta chroniona jest właściwymi amerykańskimi patentami oraz innymi prawami dotyczącymi własności intelektualnej, których właścicielem jest firma Macrovision Corporation oraz inne podmioty. Technologia ta nie może być wykorzystywana bez zgody firmy Macrovision Corporation i przeznaczona jest wyłącznie do zastosowań domowych oraz innych zastosowań o charakterze niepublicznym, o ile nie uzyskano specjalnej zgody Macrovision Corporation. Zabroniony jest demontaż urządzenia oraz inżyniera wsteczna (odtworzenie konstrukcji urządzenia).



„DivX”, DivX Certified oraz inne powiązane loga są znakami towarowymi firmy DivX, Inc. i są użyte na podstawie licencji.



Wyprodukowano na licencji firmy Dolby Laboratories.

„Dolby” oraz symbol podwójnej litery D są znakami towarowymi firmy Dolby Laboratories.

Urządzenie zawiera następującą etykietę:

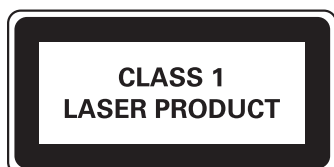



## 2 Przenośny odtwarzacz DVD

Gratulujemy zakupu i witamy wśród klientów firmy Philips! Aby w pełni skorzystać z obsługi świadczonej przez firmę Philips, należy zarejestrować zakupiony produkt na stronie [www.philips.com/welcome](http://www.philips.com/welcome).

---

### Wstęp

Ten przenośny odtwarzacz DVD odtwarza cyfrowe płyty wideo zgodne z uniwersalnym standardem DVD Video. Umożliwia oglądanie filmów z kinową jakością obrazu oraz stereofonicznym i wielokanałowym dźwiękiem (w zależności od płyty i konfiguracji odtwarzania).

Umożliwia również wybranie ścieżki dźwiękowej, języka napisów i niektórych opcji odtwarzania. Dodatkowo umożliwia ograniczenie odtwarzania płyt, które nie są odpowiednie dla dzieci.

Odtwarzacz DVD obsługuje następujące rodzaje płyt DVD (łącznie z CD-R, CD-RW, DVD±R i DVD±RW):

- DVD-Video
- Video CD
- Audio CD
- MP3 CD
- DivX
- Płyty z plikami w formacie JPEG

---

### Zawartość opakowania

Po otwarciu opakowania należy sprawdzić jego zawartość:

- Przenośny odtwarzacz DVD
- Zasilacz sieciowy, AY5808 (Philips)
- Zasilacz samochodowy
- Instrukcja obsługi
- Skrócona instrukcja obsługi

## Opis urządzenia

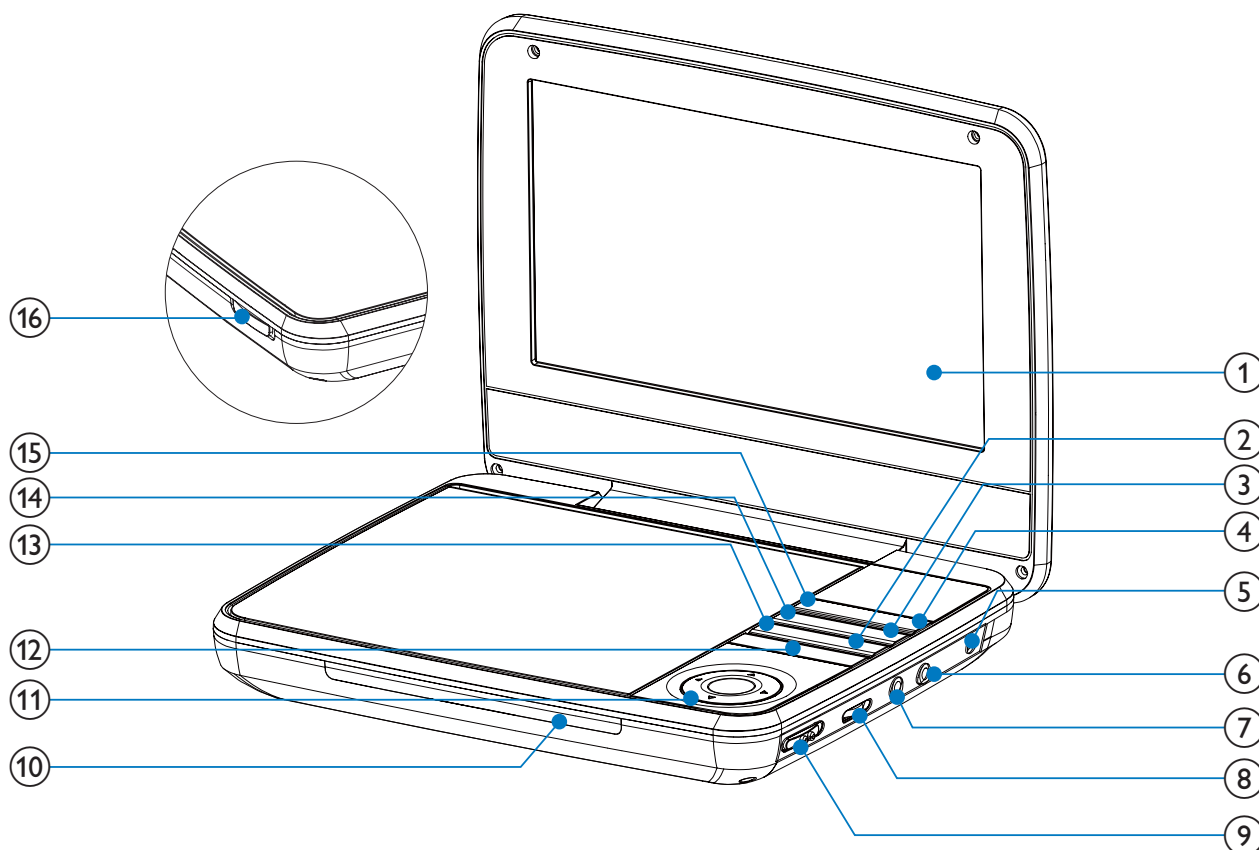

- ① **Panel wyświetlacza**
- ② **STOP**
  - Służy do zatrzymywania odtwarzania dysku.
- ③ **SUBTITLE**
  - Wybór języka napisów dialogowych płyty DVD.
- ④ **OPTIONS**
  - Umożliwia dostęp do opcji powiązanych z bieżącą czynnością lub wyborem.
- ⑤ **DC IN**
  - Gniazdo zasilania.
- ⑥ 
  - Gniazdo słuchawek.
- ⑦ **AV OUT**
  - Gniazdo wyjściowe audio/wideo.
- ⑧ **VOLUME.....**
  - Służy do regulacji głośności.

- ⑨ **POWER ON/OFF (CHR)**
- Włączanie/wyłączanie odtwarzacza DVD
- ⑩ **CHR/Ⓜ**
- Wskaźnik ładowania/Wskaźnik zasilania.
- ⑪ **▲, ▼, ◀, ▶**
- Służy do nawigacji w menu.
- ◀, ▶**
- Wyszukiwanie do tyłu/do przodu na różnym poziomie prędkości
- ▶|||/OK**
- Służy do potwierdzania wpisu lub wyboru.
  - Umożliwia rozpoczęcie, zatrzymanie i wznowienie odtwarzania dysku.
- ⑫ **◀, ▶**
- Umożliwia przejście do poprzedniego bądź następnego tytułu, rozdziału lub ścieżki.
- ⑬ **DISC MENU**
- Płyty DVD: otwieranie i zamykanie menu płyty
  - Płyty VCD: włączanie i wyłączanie funkcji PBC (Sterowanie odtwarzaniem)
  - W przypadku płyt VCD w wersji 2.0 lub płyt SVCD z włączoną funkcją PBC umożliwia powrót do menu
- ⑭ **AUDIO**
- Płyty DVD: wybór języka ścieżki dźwiękowej
  - Płyty VCD: wybór trybu audio.
- ⑮ **SETUP**
- Wyświetlanie lub zamykanie menu konfiguracji
- ⑯ **OPEN▶**
- Otwieranie kieszeni na płytę

# 3 Przygotowywanie do pracy



## Przestroga

- Z elementów sterujących należy korzystać wyłącznie w sposób wskazany w niniejszej instrukcji obsługi.
- Instrukcje z tego rozdziału zawsze wykonuj w podanej tu kolejności.

W przypadku kontaktu z firmą Philips należy podać numer modelu i numer seryjny odtwarzacza. Numer modelu i numer seryjny można znaleźć na spodzie urządzenia. Zapisz numery tutaj:

Nr modelu \_\_\_\_\_

Nr seryjny \_\_\_\_\_

---

## Ładowanie akumulatora



## Przestroga

- Ryzyko uszkodzenia produktu! Upewnij się, że napięcie źródła zasilania jest zgodne z wartością zasilania podaną na spodzie odtwarzacza.
- Do ładowania akumulatora używaj tylko zasilacza dołączonego do zestawu.



## Uwaga

- Tabliczka znamionowa znajduje się na spodzie odtwarzacza.
- Odtwarzacz może być ładowany tylko po wyłączeniu zasilania.

- 1 Przesuń przełącznik **POWER ON/OFF (CHR)** w pozycję **OFF**.
- 2 Podłącz zasilacz dołączony do zestawu do urządzenia i do gniazdka.

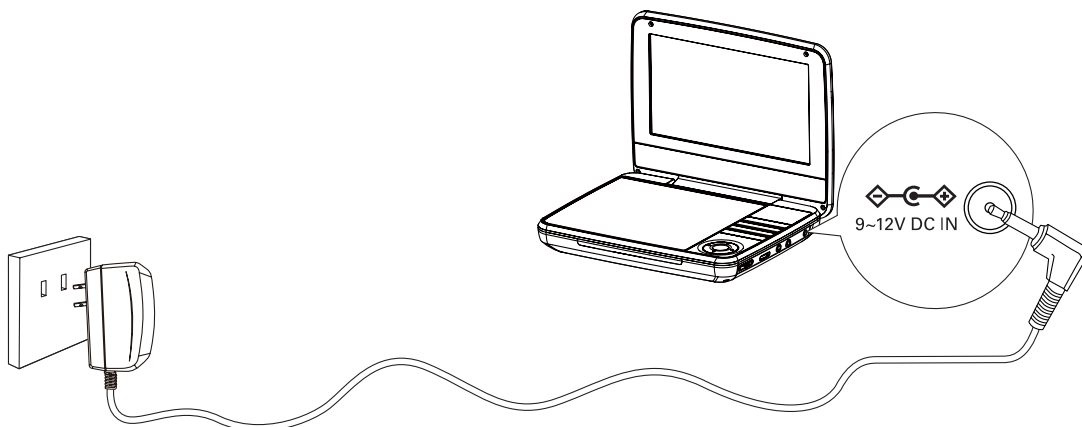

- ↳ Włączy się wskaźnik ładowania akumulatora. Całkowite naładowanie akumulatora zajmuje około 4,5 godziny.
- ↳ Kiedy akumulator zostanie naładowany, wskaźnik ładowania zgaśnie.

## Podłączanie dodatkowego sprzętu



### Przestroga

- Przed podłączeniem do urządzenia zewnętrznego należy wyłączyć odtwarzacz.

Odtwarzacz można podłączyć do telewizora lub wzmacniacza, aby oglądać filmy DVD lub bawić się w karaoke.

Dopasuj przewody AV (niedołączone do zestawu) kolorami do odpowiednich gniazd:

- żółty przewód do żółtego gniazda.
- czerwone/białe przewody do czerwonych/białych gniazd.

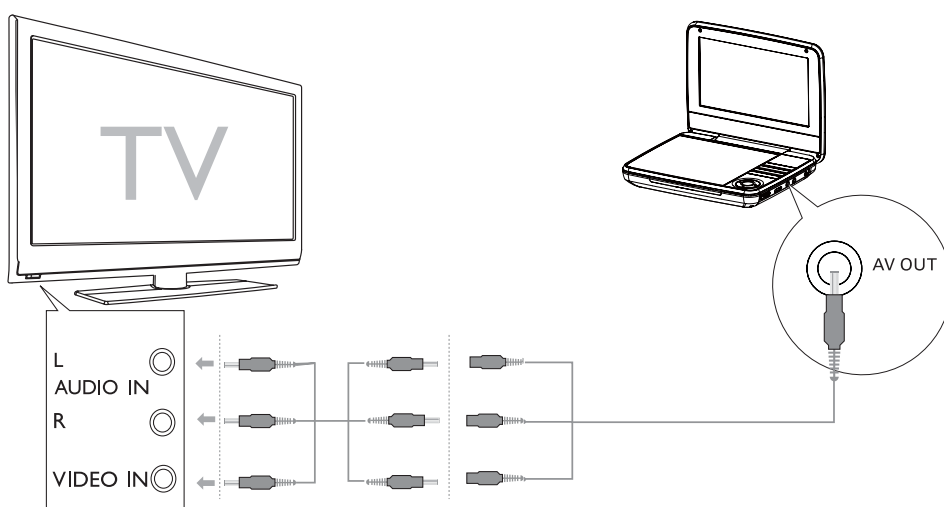

# 4 Korzystanie z odtwarzacza

---

## Włączanie

Przesuń przełącznik **POWER ON/OFF (CHR)** w pozycję **ON**.

↳ Włączy się wskaźnik ①.

---

## Wybór języka menu

Możesz wybrać inny język napisów wyświetlanych na ekranie.

- 1 Naciśnij przycisk **SETUP**.  
↳ Zostanie wyświetlone menu ustawień.
  - 2 Wybierz kolejno opcje [**General**] > [**Language**].
  - 3 Naciśnij przycisk ►, aby wybrać opcję.
  - 4 Naciśnij przycisk **OK**, aby potwierdzić.
  - 5 Naciśnij przycisk **SETUP**, aby wyjść z menu.
- 

## Odtwarzanie płyt

- 1 Przesuń przełącznik **OPEN►** na odtwarzaczu.
- 2 Włóż płytę etykietą do góry.
- 3 Dociśnij klapkę, aby zamknąć kieszeń na płytę.  
↳ Odtwarzanie rozpocznie się automatycznie. W przeciwnym razie naciśnij przycisk ► **II/OK**.
  - Po wyświetleniu menu wybierz opcję i naciśnij przycisk ► **II/OK**, aby rozpocząć odtwarzanie.
  - Aby wstrzymać, naciśnij przycisk ► **II/OK**. Naciśnij ten przycisk ponownie, aby wznowić odtwarzanie.
  - Aby zatrzymać odtwarzanie, naciśnij dwukrotnie przycisk **STOP**.
  - Aby wybrać poprzednią/następną opcję, naciśnij przycisk ◀ lub ▶.
  - Aby rozpocząć wyszukiwanie podczas odtwarzania dźwięku lub obrazu, naciśnij raz lub kilkakrotnie przycisk ◀ lub ▶.

## Opcje odtwarzania

- 1 Podczas odtwarzania naciśnij przycisk **OPTIONS**, aby wybrać dane opcje.
- 2 Postępuj zgodnie z wyświetlanymi instrukcjami.

## 5 Dostosowywanie ustawień

Menu **SETUP** umożliwia indywidualne dostosowanie ustawień odtwarzania.

- 1 Naciśnij przycisk **SETUP**.  
↳ Zostanie wyświetlone menu ustawień.
- 2 Wybierz żadaną opcję za pomocą przycisków nawigacyjnych i naciśnij przycisk **OK**, aby potwierdzić.

[General]	
[Language]	Wybór języka menu ekranowego
[PBC settings]	Włączanie/wyłączanie funkcji sterowania odtwarzaniem.
[DivX (VOD)]	Pobieranie kodu rejestracyjnego DivX.
[DivX subtitles]	Wybór języka napisów dialogowych płyty DivX.
[Parental(DVD)]	Wybór opcji blokady rodzicielskiej.
[Set password]	Zmiana aktualnego hasła.
[Factory settings]	Przywracanie ustawień fabrycznych.
[Video]	
[LCD Display]	Dostosowywanie ustawień proporcji obrazu.
[TV standard]	Ustawianie formatu wyjściowego sygnału wideo dla systemu telewizyjnego.
[Brightness]	Regulacja jasności ekranu.
[Contrast]	Regulacja kontrastu ekranu.
[ Audio]	
[Dolby]	Ustawianie sygnału Dolby.
[Version]	Sprawdź informacje o wersji.

3 Naciśnij przycisk ◀, aby wrócić do poprzedniego menu.

4 Naciśnij przycisk **SETUP**, aby wyjść z menu.

## 6 Informacje o produkcji



### Uwaga

- Informacje o produkcji mogą ulec zmianie bez powiadomienia.

Wymiary	195 x 38 x 153 mm
Waga	0,71 kg
Zasilanie	Moc wejściowa: 100–240 V, 50/60 Hz Moc wyjściowa: DC 9 V $\equiv$ 0,8 A
Pobór mocy	9 W
Temperatura podczas pracy	0–45°C
Długość fali lasera	650 nm
Wyjście wideo	
Format	PAL & NTSC
Poziom sygnału wyjściowego	1 V <sub>p</sub> - p $\pm$ 20%
Impedancja obciążeniowa	75 $\Omega$
Wyjście liniowe sygnału audio	
Wyjście sygnału audio (analogowego)	Poziom sygnału wyjściowego: 2 V $\pm$ 10%
Impedancja obciążeniowa	10 k $\Omega$
Zniekształcenia i zakłócenia dźwięku	$\leq$ -80 (1 kHz)
Pasma przenoszenia	20 Hz–20 KHz $\pm$ 1 dB
Odstęp sygnału od szumu:	$\geq$ 80 dB
Separacja kanałów	$\geq$ 80 dB
Zakres dynamiki	$\geq$ 80 dB



# 7 Rozwiązywanie problemów



## Ostrzeżenie

- Ryzyko porażenia prądem. Nie należy zdejmować obudowy urządzenia.

Aby zachować ważność gwarancji, nigdy nie należy samodzielnie naprawiać urządzenia.

Jeśli w trakcie korzystania z odtwarzacza wystąpią problemy, wykonaj następujące czynności sprawdzające przed wezwaniem serwisu. Jeśli problem pozostanie nierozwiązany, w celu uzyskania pomocy technicznej zarejestruj odtwarzacz na stronie [www.philips.com/welcome](http://www.philips.com/welcome).

### Brak zasilania

- Upewnij się, że obie wtyczki przewodu zasilającego są dobrze podłączone.
- Upewnij się, że w gniazdku elektrycznym jest napięcie.
- Sprawdź, czy wbudowany akumulator nie jest rozładowany.

### Brak dźwięku

- Sprawdź, czy przewód AV został prawidłowo podłączony.

### Zakłócenia obrazu

- Wyczyść płytę. Za pomocą czystej, miękkiej, niestrzępiącej się ściereczki przetrzyj płytę od środka.
- Upewnij się, że sygnał wideo płyty jest zgodny z telewizorem.
- Zmień format sygnału wideo tak, aby pasował do telewizora lub programu.
- Niniejszy wyświetlacz LCD został wyprodukowany przy zastosowaniu technologii o wysokiej precyzji. Możesz jednak zobaczyć małe czarne lub jasne punkty (czerwone, niebieskie lub zielone), które są ciągle wyświetlane na ekranie LCD. Jest to wynik procesu produkcyjnego i nie oznacza on usterki urządzenia.

### **Nie można odtworzyć płyty**

- Płyta musi być włożona etykietą do góry.
- Wyczyść płytę. Za pomocą czystej, miękkiej, niestrzępiącej się ściereczki przetrzyj płytę od środka.
- Wypróbuj inną płytę, aby sprawdzić, czy nieodtwarzana płyta nie jest uszkodzona.

### **Brak reakcji na polecenia z pilota zdalnego sterowania**

- Upewnij się, że przestrzeń pomiędzy pilotem zdalnego sterowania a odtwarzaczem jest wolna od przeszkód.
- Z bliskiej odległości skieruj pilota zdalnego sterowania bezpośrednio na odtwarzacz.
- Wymień baterie w pilocie zdalnego sterowania.
- Funkcja nie działa w przypadku tej płyty. Zapoznaj się z informacjami zamieszczonymi we wkładce płyty.

### **Odtwarzacz jest rozgrzany**

- Przy dłuższym korzystaniu odtwarzacz nagrzewa się. Jest to zjawisko normalne.

*Producent zastrzega możliwość wprowadzania zmian technicznych.*



© 2010 Koninklijke Philips Electronics N.V.

All rights reserved.

PD7000B/C/S\_12\_UM\_V1.0

