

Register your product and get support at
www.philips.com/welcome

PD7000B
PD7000C
PD7000S



CS Příručka pro uživatele

PL Instrukcja obsługi

EL Εγχειρίδιο χρήσης

PT Manual do utilizador

FI Käyttöopas

RU Руководство пользователя

HU Felhasználói kézikönyv

SK Príručka uživateľa

PHILIPS

Índice

1	Importante	2
	Importantes instruções de segurança	2
	Aviso	5
<hr/>		
2	O seu leitor de DVD portátil	8
	Introdução	8
	Conteúdo da embalagem	9
	Descrição geral da unidade principal	9
<hr/>		
3	Como começar	11
	Carregar a bateria	11
	Ligar equipamento adicional	12
<hr/>		
4	Utilizar o seu leitor	13
	Ligar	13
	Selecione o idioma do ecrã	13
	Reproduzir discos	13
	Opções de reprodução	13
<hr/>		
5	Ajustar definições	14
<hr/>		
6	Informações do produto	15
<hr/>		
7	Resolução de problemas	16

1 Importante

Importantes instruções de segurança

- ① Leia estas instruções.
- ② Guarde estas instruções.
- ③ Respeite todos os avisos.
- ④ Siga todas as instruções.
- ⑤ Não use o aparelho perto de água.
- ⑥ Limpe-o apenas com um pano seco.
- ⑦ Não bloqueie as ranhuras de ventilação. Instale-o de acordo com as instruções do fabricante.
- ⑧ Não o instale perto de fontes de calor como radiadores, condutas de ar quente, fogões ou outros aparelhos (incluindo amplificadores) que emitam calor.
- ⑨ Em países com rede polarizada, não invalide o propósito de segurança da ficha polarizada ou com ligação à terra. Uma ficha polarizada possui dois pernos, um maior do que o outro. Uma ficha com ligação à terra possui dois pernos e um terceiro com ligação à terra. O perno maior e o terceiro perno são incluídos para sua segurança. Se a ficha fornecida não corresponder à sua tomada, consulte um electricista para substituir a tomada.
Atenção: Para evitar choques eléctricos, faça corresponder o perno maior da ficha ao orifício maior da tomada e introduza a ficha por completo na tomada.

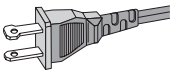

- ⑩ Evite que o cabo de alimentação seja pisado ou de algum modo manipulado, sobretudo nas fichas, receptáculos e no ponto de saída do aparelho.
- ⑪ Use apenas acessórios especificados pelo fabricante.
- ⑫ Use apenas o suporte, suporte móvel, tripé ou mesa especificados pelo fabricante ou fornecidos com o aparelho. Em caso de utilização de um suporte móvel, tenha cuidado ao mover o suporte

móvel/aparelho de modo a evitar quedas que possam resultar em ferimentos.



- ⑬ Desligue o aparelho durante a ocorrência de trovoadas ou quando não o utilizar por longos períodos.
- ⑭ Solicite sempre assistência junto de pessoal qualificado. É necessária assistência quando o aparelho foi de algum modo danificado – por exemplo, danos no cabo ou ficha de alimentação, derrame de líquidos ou introdução de objectos no interior do aparelho, exposição do aparelho a chuva ou humidade, funcionamento anormal do aparelho ou queda do mesmo.
- ⑮ As pilhas (conjunto de pilhas ou pilhas instaladas) não devem ser expostas a calor excessivo, tal como a exposição directa à luz solar, fogo ou situações similares.
- ⑯ O aparelho não deve ser exposto a gotas ou salpicos.
- ⑰ Não coloque quaisquer fontes de perigo em cima do aparelho (por exemplo, objectos com líquidos ou velas acesas).
- ⑱ Este produto pode conter chumbo e mercúrio. A eliminação destes materiais pode estar regulamentada devido a considerações ambientais. Para mais informações acerca da sua eliminação ou reciclagem, contacte as autoridades locais ou a Electronic Industries Alliance em www.eiae.org.
- ⑲ Quando a ficha de ALIMENTAÇÃO ou o dispositivo de ligação de um aparelho forem utilizados como dispositivo de desactivação, o dispositivo de desactivação deve estar pronto para ser utilizado de imediato.
- ⑳ Não permita que as crianças utilizem sem vigilância aparelhos eléctricos.
Não permita que crianças ou adultos com capacidades físicas, sensoriais ou mentais reduzidas, ou pessoas com falta de experiência/ conhecimento, utilizem aparelhos eléctricos sem vigilância.



Aviso

- Nunca retire o revestimento deste aparelho.
- Nunca lubrifique nenhum componente deste aparelho.
- Nunca coloque este aparelho em cima de outros aparelhos eléctricos.
- Mantenha este aparelho afastado de luz solar directa, fontes de chamas sem protecção ou fontes de calor.
- Nunca olhe para o raio laser no interior deste aparelho.
- Garanta o acesso fácil ao cabo ou tomada de alimentação ou ao adaptador de corrente para que possa desligar o aparelho da corrente.

Segurança auditiva

Ouça a um volume moderado.

- A utilização de auscultadores com o volume alto pode prejudicar a sua audição. Este produto pode produzir sons em gamas de decibéis que podem provocar perda de audição numa pessoa normal, mesmo que a exposição seja inferior a um minuto. As gamas de decibéis superiores destinam-se a pessoas que possam sofrer de perda de audição.
- O som pode ser enganador. Com o tempo, o “nível de conforto” da sua audição adapta-se a volumes de som superiores. Deste modo, após uma audição prolongada, um som considerado “normal” pode na verdade ser um som alto e prejudicial para a audição. Para evitar que isto aconteça, defina o volume num nível seguro antes de os seus ouvidos se adaptarem e deixe ficar.

Para estabelecer um nível de volume seguro:

- Regule o controlo de volume para uma definição baixa.
- Aumente ligeiramente o som até que o nível de som seja confortável e nítido, sem distorção.

Ouça durante períodos de tempo razoáveis:

- A exposição prolongada ao som, mesmo em níveis normalmente “seguros”, também pode causar a perda de audição.
- Certifique-se de que utiliza o seu equipamento de forma sensata e que efectua as devidas pausas.

Certifique-se de que respeita as seguintes directrizes ao utilizar os auscultadores.

- Ouça a um volume moderado durante períodos de tempo razoáveis.
- Tenha cuidado para não ajustar o volume à medida que a sua audição se adapta.
- Não aumente o volume de forma a que não consiga ouvir o que se passa à sua volta.
- Deve ter cuidados especiais ou deixar de utilizar temporariamente o dispositivo em situações potencialmente perigosas. Não utilize auscultadores durante a condução de um veículo motorizado, ao andar de bicicleta ou skate, etc.; pode constituir um perigo para o trânsito e é ilegal em muitas zonas.



Atenção

- A utilização de controlos ou ajustes no desempenho de procedimentos para além dos que são aqui descritos pode resultar em exposição perigosa à radiação ou funcionamento de risco.

Aviso

Quaisquer alterações ou modificações feitas a este dispositivo que não sejam expressamente aprovadas pela Philips Consumer Lifestyle poderão anular a autoridade do utilizador para operar o equipamento.



Este produto cumpre os requisitos de interferências de rádio da União Europeia.

Este produto cumpre os requisitos das seguintes directivas e directrizes: 2004/108/EC, 2006/95/EC.

Informações ambientais

Omitiram-se todas as embalagens desnecessárias. Procurámos embalar o produto para que simplificasse a sua separação em três materiais: cartão (embalagem), espuma de poliestireno (protecção) e polietileno (sacos, folha de espuma protectora).

O sistema é constituído por materiais que podem ser reciclados e reutilizados se desmontados por uma empresa especializada. Cumpra os regulamentos locais no que respeita à eliminação de embalagens, pilhas gastas e equipamentos obsoletos.

Reciclagem



O produto foi concebido e fabricado com materiais e componentes de alta qualidade, que podem ser reciclados e reutilizados.

Quando observar o símbolo de um caixote do lixo traçado afixado num produto, significa que o produto é abrangido pela Directiva Europeia 2002/96/CE:



Nunca elimine este produto juntamente com os resíduos domésticos. Informe-se sobre o sistema de recolha selectiva local relativamente a produtos eléctricos e electrónicos. A eliminação correcta do seu produto antigo ajuda a evitar potenciais consequências negativas para o ambiente e para a saúde humana.

O produto contém pilhas abrangidas pela Directiva Europeia 2006/66/EC, as quais não podem ser eliminadas juntamente com os resíduos domésticos.

Informe-se sobre o sistema de recolha selectiva local de pilhas. A eliminação correcta das pilhas ajuda a evitar potenciais consequências negativas para o ambiente e para a saúde humana.

Entregue sempre o produto a um profissional para remover a bateria incorporada.

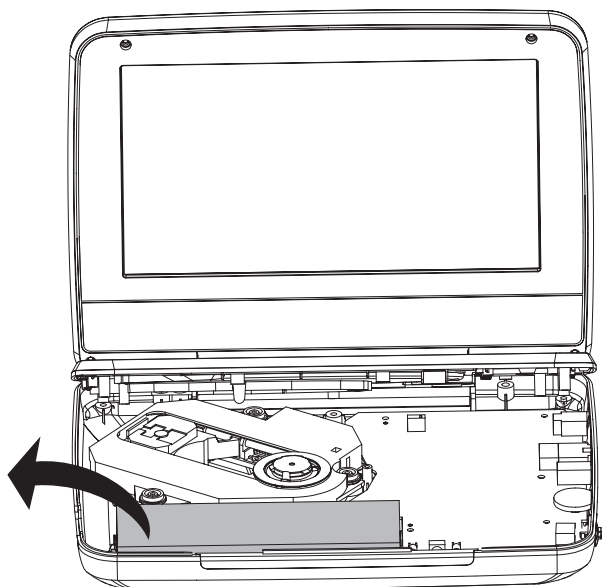

A realização de cópias não autorizadas de material protegido contra cópia, incluindo programas informáticos, ficheiros, difusões e gravações de som, pode constituir uma violação dos direitos de autor e ser ónus de uma ofensa criminal. Este equipamento não deve utilizado para tais fins. A gravação e reprodução de material podem exigir autorização. Consulte o Copyright Act 1956 e as Performer's Protection Acts 1958 a 1972. Este produto incorpora tecnologia de protecção de direitos de autor protegida pelas reivindicações de método de determinadas patentes dos EUA, e por outros direitos de propriedade intelectual da Macrovision Corporation e outros proprietários de direitos. A utilização desta tecnologia de protecção de direitos de autor deve ser autorizada pela Macrovision Corporation e aplica-se ao uso doméstico e outros modos de visualização limitados, salvo autorização expressa da Macrovision Corporation. A engenharia inversa ou a desmontagem são proibidas.



“DivX, DivX” Certified e os logótipos associados são marcas comerciais da DivX, Inc., sendo utilizadas sob licença.

Fabricado sob licença da Dolby Laboratories.
“Dolby” e o símbolo de duplo D são marcas comerciais da Dolby Laboratories.

Este aparelho contém esta etiqueta:



2 O seu leitor de DVD portátil

Parabéns pela compra do seu produto e bem-vindo à Philips! Para tirar o máximo partido da assistência oferecida pela Philips, registe o seu produto em: www.philips.com/welcome.

Introdução

O seu leitor de DVD portátil reproduz discos de vídeo digital em conformidade com o padrão de vídeo DVD universal. Com ele, pode reproduzir filmes com qualidade de imagem true cinema e som em estéreo ou multi-canal (dependendo do disco e das configurações de reprodução). Pode também seleccionar a banda sonora, os idiomas dos subtítulos e outras opções de reprodução. Além disso, pode restringir a reprodução de discos impróprios para crianças.

O leitor de DVD reproduz os seguintes discos (incluindo CD-R, CD-RW, DVD±R e DVD±RW):

- DVD-Video
- Vídeo CD
- CD áudio
- MP3 (CD)
- DivX
- Discos com ficheiros JPEG

Conteúdo da embalagem

Verifique e identifique o conteúdo da embalagem:

- Leitor de DVD portátil
- Transformador CA, AY5808 (Philips)
- Adaptador para carro
- Manual do Utilizador
- Manual de início rápido

Descrição geral da unidade principal

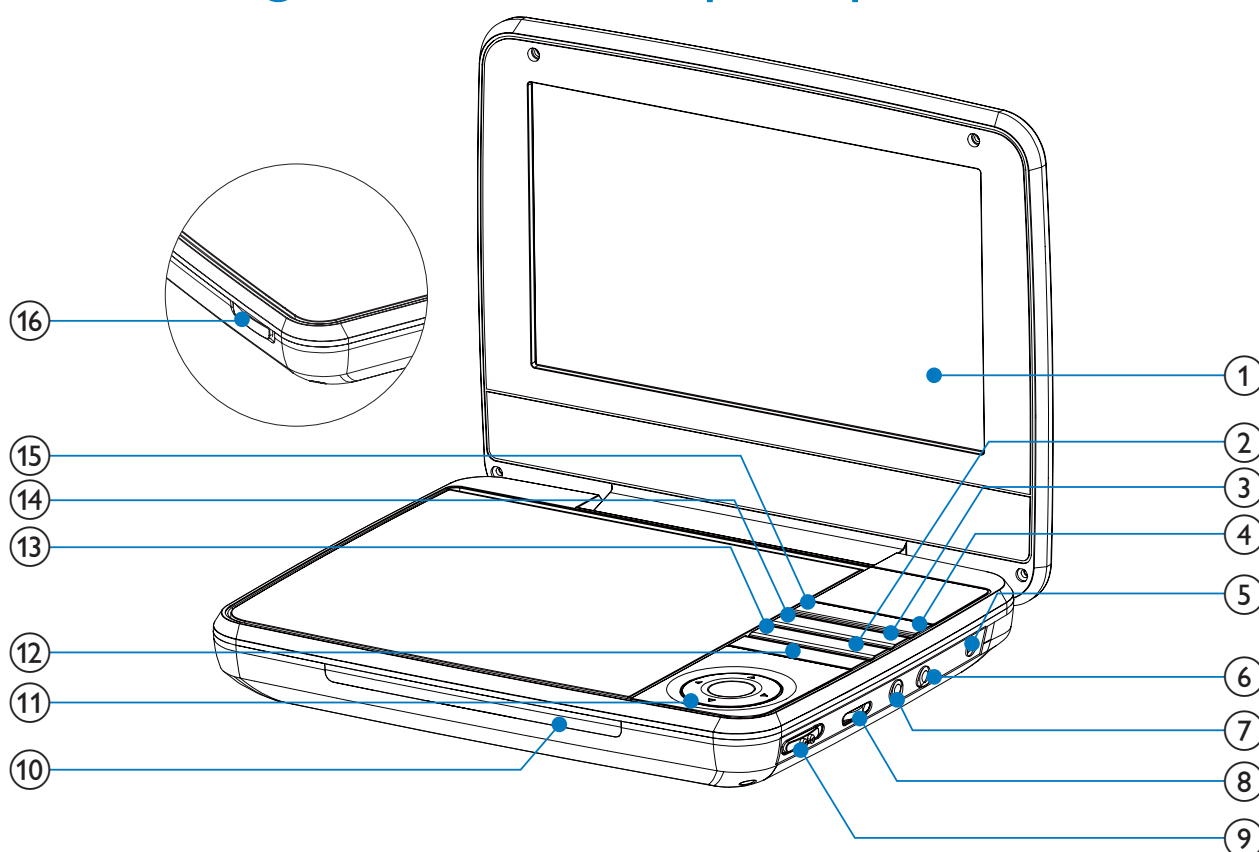

- ① **Painel de apresentação**
- ② **STOP**
 - Pára a reprodução do disco.
- ③ **SUBTITLE**
 - Seleccione o idioma das legendas do DVD.
- ④ **OPTIONS**
 - Acede às opções relacionadas com a selecção ou actividade actual.

- ⑤ **DC IN**
 - Tomada de alimentação.
- ⑥ 
 - Tomada para os auscultadores.
- ⑦ **AV OUT**
 - Ficha de saída de áudio/vídeo.
- ⑧ **VOLUME**.....
 - Aumenta ou diminui o volume.
- ⑨ **POWER ON/OFF (CHR)**
 - Liga/desliga o leitor de DVD.
- ⑩ **CHR/Ⓛ**
 - Indicador de carga/Indicador de alimentação.
- ⑪ **▲, ▼, ◀, ▶**
 - Navega pelos menus.**◀, ▶**
 - Procura para trás/para a frente a diferentes velocidades.**▶||/OK**
 - Confirma uma entrada ou selecção.
 - Inicia, pausa ou retoma a reprodução do disco.
- ⑫ **◀, ▶**
 - Avança para o título, capítulo ou faixa anterior ou seguinte.
- ⑬ **DISC MENU**
 - Para DVD, acede ou sai do menu do disco.
 - Para VCD, liga ou desliga ou modo PBC (Controlo da Reprodução).
 - Para VCD versão 2.0 ou SVCD com PBC ligado, regressa ao menu.
- ⑭ **AUDIO**
 - Para DVD, seleccionar um idioma de áudio.
 - Para VCD, seleccionar um modo de áudio.
- ⑮ **SETUP**
 - Aceder ou sair do menu de configuração.
- ⑯ **OPEN▶**
 - Abre a gaveta do disco.

3 Como começar



Atenção

- Utilize os controlos apenas como indicado neste manual do utilizador.
- Siga as instruções neste capítulo por ordem.

Se contactar a Philips, ser-lhe-ão pedidos os números de modelo e série do seu leitor. Os números de modelo e de série encontram-se na parte inferior do seu leitor. Anote os números aqui:

N.º do modelo _____

N.º de série _____

Carregar a bateria



Atenção

- Risco de danos no produto! Certifique-se de que a tensão da alimentação eléctrica corresponde à tensão impressa na parte inferior do leitor.
- Utilize apenas o transformador fornecido para carregar a bateria.



Nota

- A chapa de sinalética encontra-se na parte inferior do leitor.
- Só pode carregar o leitor quando estiver no modo desligado.

- 1 Deslize o interruptor **POWER ON/OFF (CHR)** para a posição **OFF**.
- 2 Ligue o transformador fornecido ao leitor e à tomada de alimentação eléctrica.

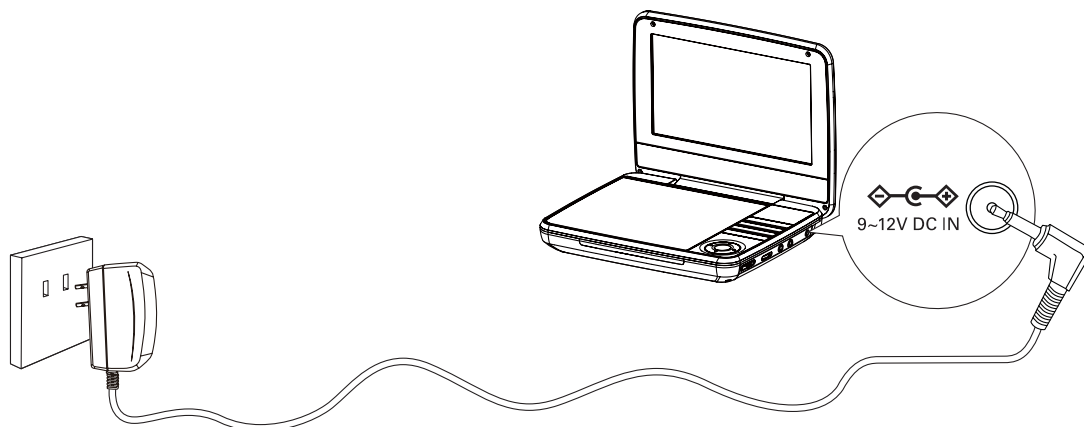

- ↳ O indicador de carga acende-se. Demora cerca de 4,5 horas a carregar completamente a bateria.
- ↳ Quando a bateria tiver a carga completa, o indicador desliga-se.

Ligar equipamento adicional



Atenção

- Desligue o seu leitor antes de ligar qualquer equipamento adicional.

Pode ligar o leitor a um TV ou amplificador para desfrutar de DVDs ou Karaoke.

Faça corresponder a cor dos cabos AV (não fornecidos) com as entradas:

- o cabo amarelo é para a entrada de vídeo amarela.
- os cabos vermelho/branco são para as entradas de áudio vermelha/branca.

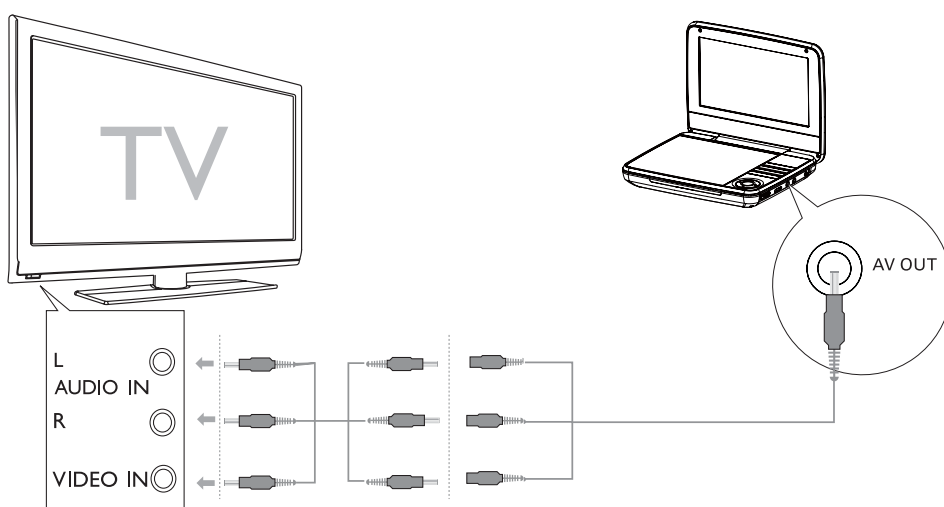

4 Utilizar o seu leitor

Ligar

Deslize o interruptor **POWER ON/OFF (CHR)** para a posição **ON** .

↳ O indicador ① acende-se.

Selecione o idioma do ecrã

Pode escolher outro idioma para o texto apresentado no ecrã.

- 1 Prima **SETUP**.
↳ É apresentado o menu de configuração.
 - 2 Selecione **[General] > [Language]**.
 - 3 Prima **▶** para seleccionar uma opção.
 - 4 Prima **OK** para confirmar.
 - 5 Prima **SETUP** para sair.
-

Reproduzir discos

- 1 Deslize **OPEN▶** no leitor.
 - 2 Insira o disco com a etiqueta para cima.
 - 3 Empurre para fechar o compartimento do disco.
↳ A reprodução inicia automaticamente. Caso contrário, prima **▶||** /**OK**.
 - Se for apresentado um menu, selecione um item e prima **▶||** /**OK** para iniciar a reprodução.
 - Para pausar, prima **▶||/OK**. Prima novamente para retomar a reprodução.
 - Para parar, prima **STOP** duas vezes.
 - Para seleccionar o item anterior/seguinte, prima **◀** ou **▶**.
 - Para iniciar a pesquisa em vídeo/áudio, prima **◀** ou **▶** uma ou mais vezes.
-

Opções de reprodução

- 1 Durante a reprodução, prima **OPTIONS** para seleccionar opções de reprodução.
- 2 Siga as instruções no ecrã.

5 Ajustar definições

Para maximizar a sua experiência, utilize **SETUP** para ajustar as suas definições.

- 1 Prima **SETUP**.
↳ O menu de configuração é apresentado.
- 2 Utilize as teclas de navegação para seleccionar uma opção e prima **OK** para confirmar.

[General]	
[Language]	Seleccionar o idioma para o ecrã.
[PBC settings]	Activar/desactivar a função de controlo de reprodução.
[DivX (VOD)]	Obter o código de registo DivX.
[DivX subtitles]	Selecciona o idioma das legendas do DivX.
[Parental(DVD)]	Seleccionar as opções de controlo parental.
[Set password]	Alterar a palavra passe existente.
[Factory settings]	Repor as predefinições de fábrica.
[Video]	
[LCD Display]	Definir a relação de aspecto da apresentação do ecrã.
[TV standard]	Definir o formato de saída de vídeo para o sistema de TV.
[Brightness]	Ajusta o brilho do ecrã.
[Contrast]	Ajusta o contraste do ecrã.
[Audio]	
[Dolby]	Definir a saída Dolby.
[Version]	Consultar informação sobre a versão.

- 3 Prima ◀ para regressar ao item do menu anterior.
- 4 Prima **SETUP** para sair.

6 Informações do produto



Nota

- As informações do produto estão sujeitas a alterações sem aviso prévio.

Dimensões	195 x 38 x 153 mm
Peso	0,71 kg
Fonte de alimentação	Entrada: 100-240 V~ 50/60 Hz Saída: DC 9V= 0,8A
Consumo de energia	9 W
Limites de temperatura de funcionamento	0-45°C
Comprimento de onda laser	650 nm
Saída de vídeo	
Formato	PAL & NTSC
Nível de saída	1 V _p - p ± 20%
Impedância carregada	75 Ω
Linha de saída de áudio	
Saída de áudio (áudio analógico)	Nível de saída: 2 V ± 10%
Impedância carregada	10 KΩ
Distorção de áudio + ruído	≤ -80 (1 KHz)
Frequência de resposta	20 Hz-20 KHz ± 1 dB
Rácio sinal-ruído	≥ 80 dB
Separação de canais	≥ 80 dB
Limites dinâmicos	≥ 80 dB

7 Resolução de problemas



Aviso

- Risco de choque eléctrico. Nunca retire o revestimento do leitor.

Para manter a validade da garantia, nunca tente reparar o sistema por sua iniciativa.

Se tiver problemas na utilização do leitor, verifique os seguintes pontos antes de pedir assistência. Se o problema persistir, registe o seu leitor e obtenha assistência em www.philips.com/welcome.

Sem corrente

- Verifique se ambas as fichas do cabo de alimentação estão correctamente ligadas.
- Verifique se a tomada de CA tem corrente.
- Verifique se a bateria incorporada está gasta.

Sem som

- Certifique-se de que o cabo AV está ligado correctamente.

Imagem distorcida

- Limpe o disco. Com um pano limpo, macio e sem fibras, limpe o disco do exterior para o centro.
- Certifique-se de que o formato de saída de vídeo do disco é compatível com o televisor.
- Mude o formato de saída de vídeo de modo a corresponder ao televisor ou programa.
- O ecrã LCD é fabricado utilizando tecnologia de alta precisão. No entanto, poderá ver pequenos pontos pretos e/ou brilhantes (vermelhos, azuis ou verdes). Este fenómeno é um resultado normal do processo de fabrico e não indica qualquer funcionamento incorrecto.

Impossível reproduzir o disco

- Certifique-se de que a etiqueta do disco se encontra voltada para cima.
- Limpe o disco. Com um pano limpo, macio e sem fibras, limpe o disco do exterior para o centro.
- Confirme se o disco está avariado, inserindo um outro disco.

Sem resposta à pressão de botões no telecomando

- Certifique-se de que a distância entre o telecomando e o leitor está livre de obstáculos.
- A partir de uma distância curta, aponte o telecomando directamente para o leitor.
- Substitua as pilhas do telecomando.
- A utilização do telecomando não é compatível com este disco. Consulte as instruções do disco.

O leitor está quente.

- A superfície do leitor aquece quando o utiliza por períodos prolongados. Isto é normal.

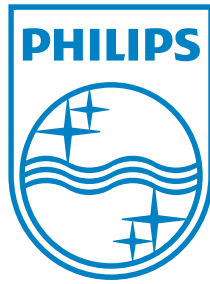

© 2010 Koninklijke Philips Electronics N.V.

All rights reserved.

PD7000B/C/S_12_UM_V1.0

