

## Vienmēr šeit, lai jums palīdzētu

Reģistrējiet savu preci un saņemiet atbalstu  
[www.philips.com/welcome](http://www.philips.com/welcome)

Jautājumi?  
Sazinieties  
ar Philips

ORT7500/10



Lietošanas instrukcija

**PHILIPS**

# Satura rādītājs

---

<b>1. Drošība .....</b>	<b>3</b>	<b>10. Skaļuma regulēšana .....</b>	<b>15</b>
<b>2. Jūsu DAB+ radio .....</b>	<b>4</b>	<b>11. Informācija par precī .....</b>	<b>16</b>
Ievads.....	4	Vispārīga informācija.....	16
Iepakojuma saturs .....	4	Uztvērējs .....	16
Ierīces pārskats .....	5	Pastiprinātājs.....	16
<b>3. Darbības uzsākšana .....</b>	<b>6</b>	Skaļruņi .....	16
Pievienošana barošanas padevei .....	6	Bluetooth .....	16
Ieslēgšana .....	6	<b>12. Darbības traucējumu novēršana .....</b>	<b>17</b>
Pulksteņa laika iestatīšana .....	6	Vispārīgi .....	17
<b>4. FM radiostaciju klausīšanās .....</b>	<b>7</b>	Par Bluetooth savienojumu .....	17
Radiostacijas automātiska meklēšana .....	7	<b>13. Jūsu ievērbai .....</b>	<b>18</b>
Radiostaciju automātiska saglabāšana .....	7	Atbilstība .....	18
Radiostaciju manuāla saglabāšana .....	8	Rūpes par apkārtējo vidi.....	18
RDS (Radio datu sistēmas) informācijas aplūkošana .....	8	Preču zīmju paziņojums .....	18
FM iestatījumu regulēšana.....	9	Autortiesības .....	18
<b>5. DAB radiostaciju klausīšanās .....</b>	<b>10</b>		
Pirmā klausīšanās reize .....	10		
Radiostaciju saglabāšana .....	10		
DAB informācijas aplūkošana .....	10		
DAB izvēlņu lietošana .....	11		
<b>6. Sistēmas izvēlņu lietošana .....</b>	<b>12</b>		
Pašreizējās programmatūras versijas pārbaude .....	12		
Ierīces atiestatīšana .....	12		
Programmatūras atjaunināšana.....	13		
<b>7. Ārējas audioierīces klausīšanās .....</b>	<b>13</b>		
<b>8. Audiosignāla atskaņošana     caur Bluetooth .....</b>	<b>14</b>		
<b>9. Ierīču uzlāde .....</b>	<b>15</b>		

# 1. Drošība

Pirms šīs ierīces lietošanas izlasiet un izprotiet visas sniegtās instrukcijas. Ja bojājumi ir radušies instrukciju neievērošanas dēļ, garantija nav piemērojama.

## Elektriskās strāvas triecienu vai ugunsbīstamības risks!

- Nekad nepakļaujiet ierīci un tās piederumus lietus vai ūdens iedarbībai. Nekad nenovietojiet ierīces tuvumā ar šķidrumu pildītus priekšmetus, piemēram, vāzes. Ja uz ierīces tiek uzliets vai tajā tiek ieliets šķidrums, nekavējoties atvienojiet ierīci no elektrotīkla rozetes. Sazinieties ar Philips klientu apkalpošanas servisu, lai pirms turpmākas lietošanas pārbaudītu ierīci.
- Nekad nenovietojiet ierīci un tās piederumus atklātās liesmas vai citu karstuma avotu tuvumā, kā arī tiešā saules gaismā.
- Nekad neievietojiet nekādus priekšmetus ierīces ventilācijas vai citās atverēs.
- Ja ierīces atvienošanai no elektrotīkla tiek izmantota kontaktdakša vai uzmava, šai atvienošanas ierīcei vienmēr ir jābūt brīvi pieejamai un viegli izraujamai no elektrotīkla rozetes.
- Atvienojiet ierīci no elektrotīkla rozetes pirms pirkona negaisa.
- Atvienojot barošanas vadu no elektrotīkla rozetes, vienmēr velciet aiz kontaktdakšas. Nekad nevelciet aiz vada.
- Nekad nenoņemiet ierīces korpusu.

## Īssavienojuma vai ugunsbīstamības risks!

- Pirms ierīces pievienošanas elektrotīkla rozetei pārliecinieties, vai elektrotīkla spriegums atbilst spriegumam, kas ir norādīts ierīces aizmugurē. Nekad nepievienojiet ierīci elektrotīkla rozetei, ja spriegumi atšķiras.
- Nekad nepakļaujiet ierīci lietus, ūdens, saules gaismas vai pārmērīga karstuma ietekmei.

- Nepieļaujiet, lai uz elektriskās barošanas kontaktdakšām iedarbotos ārējs spēks. Vaļīgas kontaktdakšas var izraisīt dzirksteļošanu vai aizdegšanos.

## Savainojumu vai ierīces bojājumu risks!

- Ierīci nedrīkst apšļakstīt vai apliet ar nekādiem šķidrumiem!
- Novietojiet uz ierīces nekādus priekšmetus, kas var to apdraudēt (piemēram, ar šķidrumu pildītus traukus, aizdegta sveces).
- Nekad nenovietojiet ierīci vai citus priekšmetus uz elektriskās barošanas vadiem vai uz citas elektriskās aparatūras.
- Ja ierīce ir tikusi transportēta temperatūrā, kas ir zemāka par 5°C, tad vispirms izpakojiet ierīci un pagaidiet, kamēr tās temperatūra sasniedz telpas temperatūru, un tikai pēc tam pievienojiet ierīci elektrotīkla rozetei.
- Izmantojiet tikai tos piederumus/aksesuārus, ko ir norādījis ražotājs.

## Pārkaršanas bīstamība!

- Nekad neuzstādi ierīci noslēgtā vietā. Vienmēr atstājiet apkārt ierīcei vismaz 10 cm brīvu vietu, lai nodrošinātu tās ventilāciju.
- Pārliecinieties, lai aizkari vai citi priekšmeti nekad neaizsegto ierīces ventilācijas atveres.



### Piezīme

- Identifikācijas datu plāksnīte atrodas ierīces aizmugurē.

## 2. Jūsu DAB+ radio

Apsveicam ar jūsu pirkumu un laipni lūdzam Philips! Lai pilnībā izmantotu atbalstu, ko piedāvā Philips, reģistrējiet savu preci tiešsaistē [www.philips.com/welcome](http://www.philips.com/welcome).

### Ievads

#### Ar šo ierīci jūs varat:

- klausīties FM radiostacijas (RDS atbalstītas);
- klausīties digitālās audioaprāides (DAB) radiostacijas;
- klausīties mūziku no ārējās audioierīces caur **AUDIO-IN** ligzdu;
- klausīties mūziku no ārējās audioierīces caur Bluetooth savienojumu.

### Iepakojuma saturs

Pārbaudiet un atpazīstiet iepakojuma saturu:

- (1) Digitālais radioaparāts
- (2) Lietošanas instrukcija
- (3) Audiosignāla ievades kabelis
- (4) Maiņstrāvas barošanas vads

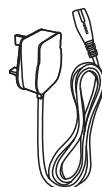
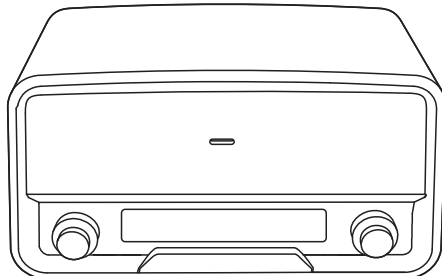

## Ierīces pārskats

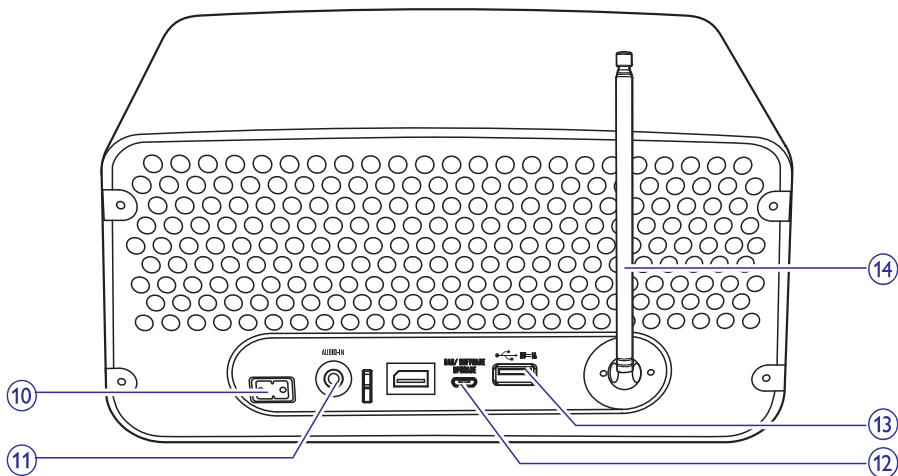
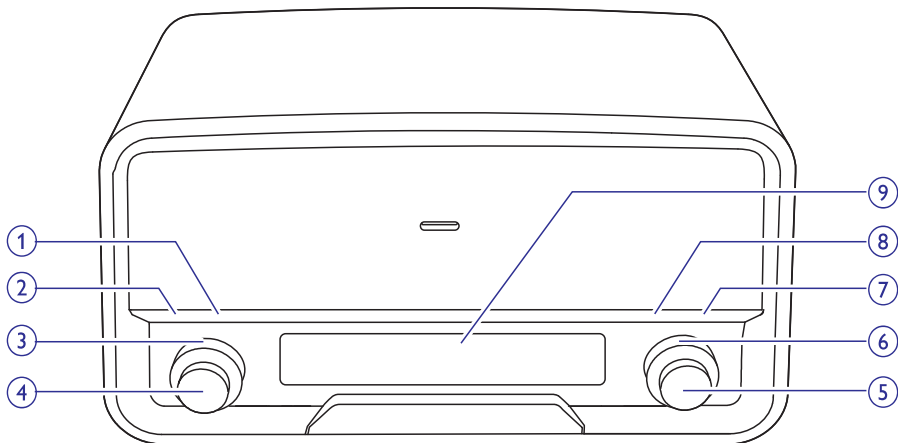

### 1. INFO (Informācija)

- Spiest atkārtoti, lai aplūkotu pieejamo informāciju.

### 2. SCAN (Meklēt)

- Nospiež, lai sāktu meklēt nākamo FM radiostaciju ar spēcīgu apraides signālu.
- Nospiež un turēt nospiež, lai sāktu automātisku FM radiostaciju meklēšanu un saglabāšanu.

### 3. SOURCE (Avots)

- Pagriez, lai izvēlētos atskaņošanas avotu.
- Pagriez, lai pārslēgtu ierīci no gaidstāves režīma darbības režīmā.

### 4. POWER VOLUME

- Nospiež, lai pārslēgtu ierīci starp gaidstāves režīmu un darbības režīmu.
- Griež, lai noregulētu skaļumu.

## ... Jūsu DAB+ radio

### 5. SELECT

- FM atskaņošanas režīmā griezt, lai manuāli noregulētu radiostacijas frekvenci.
- Griezt, lai pārslēgtos starp FM vai DAB izvēlnēm.
- FM vai DAB izvēlnēs nospieš, lai piekļūtu pakāšizvēlnēm vai apstiprinātu iespēju.

### 6. PRESET (Iepriekšnoteikts)

- Griezt, lai izvēlētos iepriekš atmiņā saglabātu radiostaciju.

### 7. PROGRAM (Programmēt)

- Nospieš, lai sāktu radiostaciju programmēšanu.

### 8. MENU (Izvēlne)

- Nospieš, lai ieiētu vai izietu no FM vai DAB izvēlnēm.

### 9. LCD (šķidro kristālu) ekrāns

### 10. AC MAIN~ (Maiņstrāvas barošana)

- Pievienot maiņstrāvas barošanas vadu.

### 11. AUDIO IN (Audio ievade)

- Izveidot savienojumu ar ārēju audioierīci, izmantojot audiosignāla ievades kabeli.

### 12. DAB SOFTWARE (Digitālās audiopraides programmatūra)

- Ligzda programmatūras atjaunināšanai.

### 13.

- USB ligzda tikai ierīces uzlādei.

### 14. Antena

## 3. Darbības uzsākšana

Šajā nodaļā sniegtos norādījumus vienmēr izpildiet noteiktajā secībā.

### Pievienošana barošanas padevei

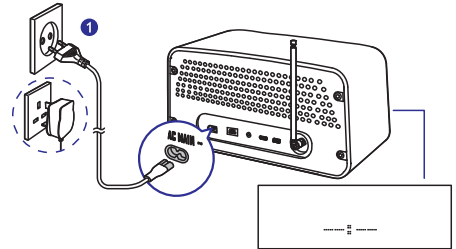

Vispirms pievienojiet maiņstrāvas barošanas vadu ligzdai **AC MAIN~**, tad sienas elektrotīkla rozetei.

### Ieslēgšana

Nospiediet slēdzi POWER VOLUME vai pagrieziet atskaņošanas avota izvēles slēdzi **SOURCE**.

↳ Ierīce ieslēdzas uz pēdējo izvēlēto atskaņošanas avotu.

- Lai pārslēgtu ierīci gaidstāves režīmā, vēlreiz nospiediet slēdzi POWER VOLUME.

### Pulksteņa laika iestatīšana

1. Gaidstāves režīmā nospiediet un divas sekundes turiet nospiešu slēdzi SELECT.

↳ Mirgo **12-Hour** (12 stundu formāts) vai **24-Hour** (24 stundu formāts).

2. Griezt slēdzi SELECT, lai izvēlētos laika formātu, tad nospiediet slēdzi SELECT, lai apstiprinātu.

↳ Mirgo stundu cipari.

## ... Darbības uzsākšana

3. Grieziet slēdzi <sup>SELECT</sup> **◀▶**, lai iestatītu stundas, tad nospiediet slēdzi <sup>SELECT</sup> **◀▶**, lai apstiprinātu.  
↳ Mirgo minūšu cipari.
4. Grieziet slēdzi <sup>SELECT</sup> **◀▶**, lai iestatītu minūtes.
5. Nospiediet slēdzi <sup>SELECT</sup> **◀▶**, lai apstiprinātu.
6. Pagrieziet slēdzi <sup>SELECT</sup> **◀▶**, lai izvēlētos, vai sinhronizēt pulksteņa laiku ar digitālās audioaprāides laiku, tad nospiediet slēdzi <sup>SELECT</sup> **◀▶**, lai apstiprinātu.

### Radiostacijas automātiska meklēšana

Nospiediet taustiņu **SCAN**, lai sāktu automātisku meklēšanu.

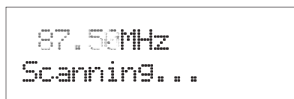

- ↳ Kad tiek uztverta radiostacija ar spēcīgu aprāides signālu, meklēšana apstājas un tiek atskaņota uztvertā radiostacija.

## 4. FM radiostaciju klausīšanās

1. Pagrieziet slēdzi **SOURCE**, lai pārslēgtu ierīci FM radiouztvērēja atskaņošanas režīmā.
2. Meklējiet radiostacijas automātiski vai manuāli.



### Piezīme

- Optimālai uztveršanas kvalitātei pilnībā izvelciet antenu un noregulējiet tās novietojumu.
- Jūs varat saglabāt maksimums 30 FM radiostacijas.

### Radiostacijas automātiska meklēšana

Nospiediet taustiņu **SCAN**, lai sāktu automātisku meklēšanu.

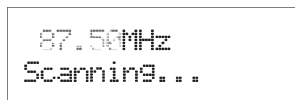

- ↳ Kad tiek uztverta radiostacija ar spēcīgu aprāides signālu, meklēšana apstājas un tiek atskaņota uztvertā radiostacija.

### Radiostaciju automātiska saglabāšana

Nospiediet un turiet nospiestu taustiņu **SCAN**, lai sāktu automātisku meklēšanu.

- ↳ Kad meklēšana ir pabeigta, tiek atskaņota pirmā saglabātā radiostacija.
- Lai klausītos atmiņā saglabātu radiostaciju, grieziet slēdzi **PRESET**, līdz displejā ir redzama vēlamās stacijas frekvence.

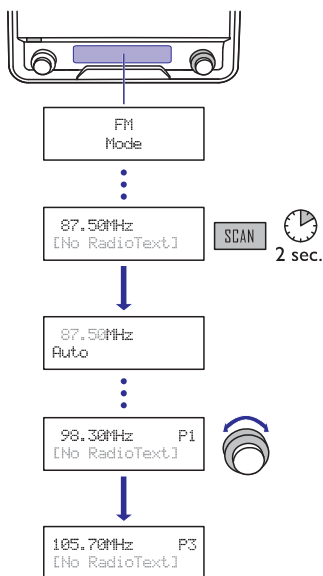

## Radiostaciju manuāla saglabāšana

1. Noregulējiet radiostaciju.
  2. Nospiediet taustiņu **PROGRAM**, lai sāktu saglabāšanu.
  3. Grieziet slēdzi **SELECT**  $\leftarrow \rightarrow$ , lai izvēlētos kārtas numuru.
  4. Nospiediet slēdzi **SELECT**  $\leftarrow \rightarrow$ , lai apstiprinātu.  
↳ Radiostacija tiek saglabāta ar izvēlēto kārtas numuru.
  5. Atkārtojiet 1. – 4. soli, lai saglabātu citas radiostacijas.
- Lai klausītos atmiņā saglabātu radiostaciju, grieziet slēdzi **PRESET**, līdz displejā ir redzama vēlamās stacijas frekvence.

### Piezīme

- Ja jūs saglabājat radiostaciju ar citai stacijai jau piešķirtu kārtas numuru, tad jaunizvēlētajā stacija tiek saglabāta iepriekš saglabātās radiostacijas vietā.

## RDS (Radio datu sistēmas) informācijas aplūkošana

RDS (Radio datu sistēma) ir pakalpojums, kas nodrošina papildu informācijas attēlošanu FM radiostacijām. Noregulējot FM radiostaciju, kas pārraida RDS signālus, tiek parādīts radiostacijas nosaukums.

1. Noregulējiet RDS radiostaciju.
2. Atkārtoti spiediet taustiņu **INFO**, lai pārlūkotu sekojošu informāciju (ja pieejama):
  - Radio teksta ziņojumus;
  - Programmas veidu, piemēram, **[NEWS]** (Ziņas), **[SPORT]** (Sports), **[POP M]** (Popmūzika) u.c.;
  - Programmu pakalpojumus;
  - Mono/Stereo;
  - Laiku;
  - Datumu.

## RDS programmu veidi

Programmas veids	Apraksts
<b>NEWS</b>	Ziņu dienesti
<b>AFFAIRS</b>	Politika un aktuālie notikumi
<b>INFO</b>	Specializētas informatīvas programmas
<b>SPORT</b>	Sports
<b>EDUCATE</b>	Izglītība un padziļinātā apmācība
<b>DRAMA</b>	Radio lugas un literatūra
<b>CULTURE</b>	Kultūra, reliģija un sabiedrība
<b>SCIENCE</b>	Zinātne
<b>VARIED</b>	Izklaidējošas programmas
<b>FINANCE</b>	Finanses
<b>CHILDREN</b>	Programmas bērniem
<b>SOCIAL</b>	Sociālie jautājumi



# ... FM radiostaciju klausīšanās



Programmas veids	Apraksts
RELIGION	Reliģija
PHONE IN	Izvēlētais programmas
TRAVEL	Ceļošana
LEISURE	Brīvais laiks
JAZZ	Džeza mūzika
COUNTRY	Kantrī mūzika
POP M	Popmūzika
ROCK M	Rokmūzika
MOR M	Vieglā mūzika
LIGHT M	Vieglā klasiskā mūzika
CLASSICS	Klasiskā mūzika
OTHER M	Specializētas mūzikas programmas
WEATHER	Laikapstākļi
NATION M	Nacionālā mūzika
OLDIES	Iepriekšējo gadu mūzika
FOLK M	Folkmūzika
DOCUMENT	Dokumentālas pārraides
TEST	Trauksmes signāla pārbaude
ALARM	Trauksmes signāls

## FM iestatījumu regulēšana

1. Lai piekļūtu FM izvēlnēm, FM atskaņošanas režīmā nospiediet taustiņu **MENU**.
2. Griežiet slēdzi , lai pārlūkotu izvēlnes.

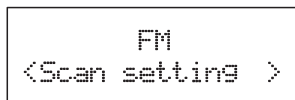

## Meklēšanas iestatījumi



1. Nospiediet slēdzi , lai piekļūtu apakšizvēlnēm.
2. Pagrieziet slēdzi , lai izvēlētos iespēju.
  - **Strong station:** Meklēt tikai radiostacijas ar spēcīgu apraides signālu.
  - **All stations:** Meklēt visas radiostacijas neatkarīgi no apraides signāla kvalitātes – gan ar spēcīgu, gan vāju signālu.
3. Nospiediet slēdzi , lai apstiprinātu izvēli.

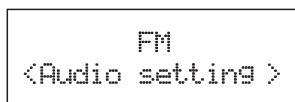

## Skaņas iestatījumi

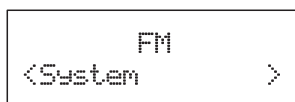

1. Nospiediet slēdzi , lai piekļūtu apakšizvēlnēm.
2. Pagrieziet slēdzi , lai izvēlētos iespēju.
  - **Stereo allowed:** Atļaut stereosignāla izvadi, pat ja stacija pārraida vāju stereo audiosignālu.
  - **Forced mono:** Pārveidot stereosignālus monofoniskā izvadē, pat ja stacija pārraida spēcīgu stereo audiosignālu.
3. Nospiediet slēdzi , lai apstiprinātu izvēli.

## Sistēmas izvēlnes



1. Nospiediet slēdzi , lai piekļūtu sistēmas izvēlnēm.
2. Pagrieziet slēdzi , lai izvēlētos apakšizvēlni.
  - Lai uzzinātu vairāk, skatiet nodaļu "Sistēmas izvēlnu lietošana".

## 5. DAB radiostaciju klausīšanās



### Piezīme

- Optimālai uztveršanas kvalitātei pilnībā izvelciet antenu un noregulējiet tās novietojumu.
- Jūs varat saglabāt maksimums 30 DAB radiostacijas.
- Jautājiet vietējam izplatītājam vai apmeklējiet tiešsaistē [www.WorldDAB.org](http://www.WorldDAB.org), lai noskaidrotu jūsu reģionā pieejamās digitālās audioaprāides radiofrekvences.

### Pirmā klausīšanās reize

1. Pagrieziet slēdzi **SOURCE**, lai pārslēgtu ierīci DAB radiouztvērēja atskaņošanas režīmā.
2. Grieziet slēdzi <sup>SELECT</sup> **◀▶**, līdz displejā parādās **[Full scan]** (Pilnas meklēšanas) izvēle.
3. Nospiediet slēdzi <sup>SELECT</sup> **◀▶**, lai uzsāktu pilnu meklēšanu.
  - ↳ Ierīce automātiski saglabā radiostacijas ar pietiekami spēcīgu aprāides signālu.
  - ↳ Kad meklēšana ir pabeigta, ierīce automātiski sāk atskaņot pirmo saglabāto radiostaciju.
4. Grieziet slēdzi <sup>SELECT</sup> **◀▶**, lai izvēlētos radiostaciju, un nospiediet slēdzi <sup>SELECT</sup> **◀▶**, lai sāktu klausīšanos.



### Padoms

- Jūs varat atkārtot meklēšanu, lai atjaunotu saglabāto radiostaciju sarakstu (skatiet **“DAB izvēlņu lietošana” > “Staciju atkārtota meklēšana”**).
- Radiostacijas frekvenci jūs varat noregulēt arī manuāli (skatiet **“DAB izvēlņu lietošana” > “Radiostacijas manuāla noregulēšana”**).

### Īpašie simboli

Pirms radiostacijas nosaukuma var tikt attēlots kāds no īpašajiem simboliem.

- H: Šī stacija ir viena no jūsu desmit iecienītākajām radiostacijām.
- ?: Šī stacija nav pieejama vai aktīva.

- >>>: Šī stacija ir primārā stacija ar sekundāru pakalpojumu.
- <<<: Šī stacija ir sekundāra stacija.

### Radiostaciju saglabāšana

1. Noregulējiet DAB radiostaciju.
  2. Nospiediet taustiņu **PROGRAM**, lai sāktu saglabāšanu.
  3. Grieziet slēdzi <sup>SELECT</sup> **◀▶**, lai izvēlētos kārtas numuru.
  4. Nospiediet slēdzi <sup>SELECT</sup> **◀▶**, lai apstiprinātu.
    - ↳ Radiostacija ir saglabāta ar izvēlēto kārtas numuru.
  5. Atkārtojiet 1. – 4. soli, lai saglabātu citas radiostacijas.
- Lai klausītos saglabātu radiostaciju, grieziet slēdzi **PRESET**, līdz displejā ir redzama vēlamās radiostacijas frekvence.



### Piezīme

- Ja jūs saglabājat radiostaciju ar citai stacijai jau piešķirtu kārtas numuru, tad jaunizvēlēta stacija tiek saglabāta iepriekš saglabātās radiostacijas vietā.

### DAB informācijas aplūkošana

DAB aprāides laikā displeja pirmajā rindā ir redzams stacijas nosaukums un otrajā rindā ir redzama pašreizējās stacijas pakalpojuma informācija.

Atkārtoti spiediet taustiņu **INFO**, lai aplūkotu sekojošu informāciju (ja pieejama):

- Dinamiskās etiķetes segmentu (Dynamic Label Segment (DLS));
- Signāla stiprumu;
- Programmas veidu (PTY);
- Ansambļa nosaukumu;
- Frekvenci;
- Signāla kļūdas līmeni;
- Bitu ātruma kodeku;
- Laiku;
- Datumu.



# ... DAB radiostaciju klausīšanās

## DAB izvēlņu lietošana

1. Lai piekļūtu DAB izvēlnēm, DAB atskaņošanas režīmā nospiediet taustiņu **MENU**.
2. Grieziet slēdzi , lai pārlūkotu izvēlnes.

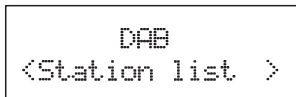
## Saglabātas stacijas klausīšanās



1. Nospiediet slēdzi , lai piekļūtu saglabāto staciju sarakstam.
  - Ja nav saglabāta neviena DAB stacija, tad ierīce sāk automātisku meklēšanu.
2. Grieziet slēdzi , lai izvēlētos staciju.
3. Nospiediet slēdzi , lai sāktu klausīšanos.

## Staciju atkārtota meklēšana

Pilna meklēšana tiek izmantota, lai plašā diapazonā meklētu DAB radiostacijas.

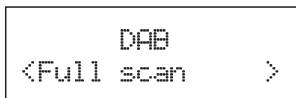



Nospiediet slēdzi , lai sāktu meklēt pieejamās DAB stacijas.

- ↳ Kad meklēšana ir pabeigta, ierīce automātiski sāk atskaņot pirmo saglabāto radiostaciju.

## Radiostacijas manuāla noregulēšana

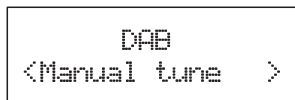
Izmantojot šo funkciju, jūs varat manuāli noregulēt noteiktu kanālu/frekvenci. Papildus antenas noregulēšanai labākai radiosignāla uztveršanai arī šī funkcija var palīdzēt sasniegt šo mērķi.



1. Nospiediet slēdzi , lai piekļūtu staciju sarakstam.
2. Grieziet slēdzi, lai izvēlētos staciju no 5A līdz 13F.





3. Nospiediet slēdzi , lai apstiprinātu izvēli.

## DRC (Dinamiskā diapazona vadība)

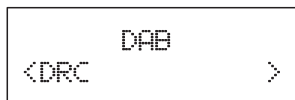
DRC pievieno vai noņem kompensācijas līmeni dinamiskā diapazona atšķirībām starp radiostacijām.



1. Nospiediet slēdzi , lai piekļūtu apakšizvēlnēm.
2. Grieziet slēdzi , lai izvēlētos iespēju. (Zvaigznīte aiz iespējas norāda uz pašreizējo iestatījumu.)
  - DRC off: Kompensācija netiek piemērota.
  - DRC low: Vidējs kompensācijas līmenis.
  - DRC high: Maksimāls kompensācijas līmenis.
3. Nospiediet slēdzi , lai apstiprinātu izvēli.

## ... DAB radiostaciju klausīšanās

### Nederīgo staciju dzēšana

Šī iespēja parāda aktīvo staciju sarakstu un dzēš visas stacijas, kas ir sarakstā, bet nav pieejamas jūsu reģionā. Nederīgas stacijas nosaukuma priekšā ir parādīta jautājuma zīme (?).

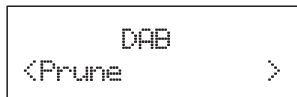

1. Nospiediet slēdzi <sup>SELECT</sup> **↔**, lai piekļūtu apakšizvēlnēm.
2. Grieziet slēdzi <sup>SELECT</sup> **↔**, lai izvēlētos iespēju.
  - <No>: Atgriezties iepriekšējā izvēlnē.
  - <Yes>: Dzēst nederīgās stacijas no staciju saraksta.
3. Nospiediet slēdzi <sup>SELECT</sup> **↔**, lai apstiprinātu iespēju.

### Sistēmas izvēlnes

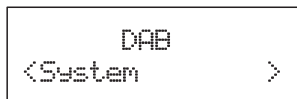

1. Nospiediet slēdzi <sup>SELECT</sup> **↔**, lai piekļūtu sistēmas izvēlnēm.
2. Pagrieziet slēdzi <sup>SELECT</sup> **↔**, lai izvēlētos apakšizvēlni.
  - Lai uzzinātu vairāk, skatiet nodaļu **“Sistēmas izvēlņu lietošana”**.

## 6. Sistēmas izvēlņu lietošana

Izmantojiet sistēmas izvēlnes, lai:

- pārbaudītu šīs ierīces pašreizējās programmatūras versiju,
- atjauninātu programmatūru un
- atiestatītu ierīces rūpnīcas noklusējuma iestatījumus.

### Pašreizējās programmatūras versijas pārbaude

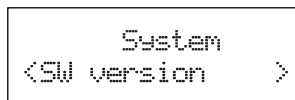

Nospiediet slēdzi <sup>SELECT</sup> **↔**, lai aplūkotu pašreizējās programmatūras versiju.

### Ierīces atiestatīšana

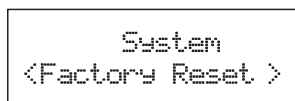

1. Nospiediet slēdzi <sup>SELECT</sup> **↔**, lai aplūkotu iespējas.
2. Grieziet slēdzi <sup>SELECT</sup> **↔**, lai izvēlētos iespēju.
  - <No>: Atgriezties iepriekšējā izvēlnē.
  - <Yes>: Atiestatīt ierīces rūpnīcas noklusējuma iestatījumus.
3. Nospiediet slēdzi <sup>SELECT</sup> **↔**, lai apstiprinātu iespēju.

### Programmatūras atjaunināšana

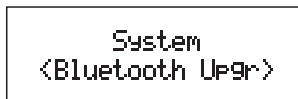
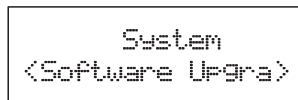

1. Dodieties uz [www.philips.com/support](http://www.philips.com/support).
2. Meklējiet atbalsta informāciju savai ierīcei, ierakstot atslēgas vārdu “**ORT7500/12**”.
  - ↳ Ja ir pieejams programmatūras atjauninājums, tad ir pieejama saite “**Firmware Upgrade Readme File**” (programmaparatūras atjaunināšanas datne lasi\_mani). Dažādās valodās precīzs šīs saites nosaukums var atšķirties.
3. Uzklīkšķiniet uz saites “**Firmware Upgrade Readme File**”.
4. Izlasiet un saprotiet programmatūras atjaunināšanas norādījumus.
5. Sekojiet norādījumiem, lai pabeigtu atjaunināšanu.

## 7. Ārējās audioierīces klausīšanās

---

Caur šo ierīci jūs varat klausīties mūziku arī no ārējās audioierīces, piemēram, MP3 atskaņotāja.

1. Pagrieziet slēdzi **SOURCE**, lai pārslēgtu ierīci **AUDIO IN** (audio ievades) atskaņošanas režīmā.
2. Pievienojiet audiosignāla ievades kabeli:
  - Ilgzdai **AUDIO IN** šīs ierīces aizmugurē un
  - ārējās audioierīces austiņu ilgzdai.
3. Sāciet atskaņošanu ārējā ierīcē (skatiet tās lietošanas instrukciju).

## 8. Audiosignāla atskaņošana caur Bluetooth

Ar šo ierīci jūs varat straumēt audiosignālu no Bluetooth atskaņotāja.

Apple App Store un Google Play tiešsaistes veikalos ir pieejama aplikācija **Philips DigitalRadio**. Lai pilnībā izbaudītu šīs ierīces piedāvātās iespējas, lejupielādējiet un uzstādiet šo aplikāciju savā viedierīcē.



### Piezīme

- Philips negarantē saderību ar visām Bluetooth ierīcēm.
- Pirms ierīces savienošanas pārī ar šo sistēmu izlasiet tās lietošanas instrukcijā par Bluetooth saderību.
- Ierīce var saglabāt atmiņā maksimums 4 pārī savienotās ierīces.
- Pārliedzieties, vai jūsu ierīcē ir ieslēgta Bluetooth funkcija un vai jūsu ierīce ir iestatīta kā redzama visām pārējām Bluetooth ierīcēm.
- Efektīvās darbības attālums starp šo ierīci un pārī savienoto Bluetooth ierīci ir apmēram 10 metri.
- Jebkurš šķērslis starp šo sistēmu un Bluetooth ierīci var samazināt efektīvās darbības attālumu.
- Novietojiet šo ierīci atstātus no citām elektroniskām ierīcēm, kas var radīt šīs ierīces darbības traucējumus.



### Piezīme

- **◀ / ▶** Ja pievienotā Bluetooth ierīce atbalsta Uzlaboto skaņas izplatīšanas profilu (A2DP – Advanced Audio Distribution Profile), tad jūs caur šo sistēmu varat klausīties ierakstus, kas ir saglabāti Bluetooth ierīcē.
- Ja ierīce atbalsta arī Audio/video tālvadības profilu (AVRCP – Audio Video Remote Control Profile), tad jūs šajā ierīcē varat vadīt atskaņošanu.
- Ja pievienotā ierīce neatbalsta AVRCP, tad vadiet atskaņošanu pievienotajā ierīcē.

1. Pagrieziet slēdzi **SOURCE**, lai pārslēgtu ierīci BT (Bluetooth) atskaņošanas režīmā.
  - ↳ Ja nav pievienota neviena Bluetooth ierīce, rītinās paziņojums **[Bluetooth No Connection]** (Nav Bluetooth savienojuma).
2. Savā ierīcē meklējiet Bluetooth ierīces. Ierīču sarakstā izvēlieties **ORT7500**.
  - Ja parādās paziņojums, kas prasa atļauju izveidot Bluetooth savienojumu ar **ORT7500**, tad apstipriniet to.
  - ↳ Ja savienojuma izveide ir veiksmīga, šīs ierīces LCD displejā ir redzams paziņojums **[BT Connected]** (Bluetooth savienots).
3. Savienotajā ierīcē atskaņojiet ierakstu.
  - Lai pauzētu vai atsāktu atskaņošanu, nospiediet taustiņu **▶||**.
  - Lai pārlēktu uz iepriekšējo vai nākamo ierakstu, spiediet taustiņus **◀ / ▶**.

## 9. Ierīču uzlāde

---

Pievienojiet savu ierīci **USB**  ligzdai šīs ierīces aizmugurē.

↳ Līdzko ierīce ir atpazīta, sākas tās uzlāde.



### Piezīme

- Philips negarantē šīs ierīces saderību ar visām ierīcēm.
- **USB**  ligzda ir paredzēta tikai uzlādei.

## 10. Skaļuma regulēšana

---

Grieziet slēdzi POWER  
VOLUME.

# 11. Informācija par precī



## Piezīme

- Informācija par precī var tikt mainīta bez iepriekšēja paziņojuma.

## Vispārīga informācija

Maiņstrāvas barošanas  
padeve .....100 – 240 V~, 50/60 Hz

Elektroenerģijas patēriņš darbības režīmā .....15 W

Elektroenerģijas patēriņš gaidstāves režīmā ....< 1 W

Izmēri (galvenā ierīce) .....325 x 175 x 167 mm

Svars (galvenā ierīce).....3,5 kg

## Uztvērējs

Uztveršanas diapazons.....FM: 87,50 – 108,00 MHz;  
DAB: 174,928 – 239,200 MHz

Uztveršanas skalas solis.....50 kHz

DAB jutība (EN50248) .....< -95 dbm

Kopējie harmoniskie kropļojumi .....< 2 %

Signāla – trokšņa attiecība.....> 50 dB

Atmiņā saglabājamo  
radiostaciju skaits .....30 (FM), 30 (DAB)

## Pastiprinātājs

Kopējā izvades jauda .....10 W x 2 RMS

Frekvences reakcija .....60 Hz – 16 kHz, ± 3 dB

Signāla – trokšņa attiecība.....> 65 dB

Aux (papildierīces) ievade.....0,5 V RMS 20 kiloohmi

## Skaļruņi

Skaļruņu pretestība .....6 omi

Skaļruņu draiveris .....2 x 7,62 mm (3")  
pilna diapazona

Jutība .....> 82 dB/m/W

## Bluetooth

Sakaru sistēma .....Bluetooth standarta versija 2.0  
(Bluetooth Standard version 2.0)

Izvide.....Bluetooth standarta jaudas klase 2  
(Bluetooth Standard Power Class 2)

Maksimālais sakaru  
darbības attālums .....redzamības līnijā  
apmēram 10 m

Frekvenču josla .....2,4 GHz frekvenču josla  
(2,4000 GHz – 2,4835 GHz)

Saderīgie Bluetooth profili.....Uzlabotais skaņas  
izplatīšanas profils  
(A2DP – Advanced Audio  
Distribution Profile)  
Audio/video tālvadības profils  
(AVRCP – Audio Video  
Remote Control Profile)

Atbalstītie kodeki

- Uztveršana .....SBC (Sub Band Codec –  
apakšjoslas kodeks)

- Pārraidīšana .....SBC (Sub Band Codec –  
apakšjoslas kodeks)



## 12. Darbības traucējumu novēršana



### Břidinājums

- Nekad nenonēmiēt šīs ierīces korpusu.

Lai saglabātu garantijas derīgumu, nekad nemēģiniet remontēt ierīci pašu spēkiem.

Ja šīs ierīces lietošanas laikā rodas tās darbības traucējumi, pirms sazināties ar servisa centru, lūdz, vispirms pārbaudiet tālāk uzskaitītos punktus. Ja problēma netiek atrisināta, dodieties uz Philips interneta vietni ([www.philips.com/support](http://www.philips.com/support)). Kad sazināšities ar Philips, pārliecinieties, vai ierīce atrodas netālu un vai jums ir pieejami modeļa un sērijas numuri.

### Vispārīgi

#### Nav barošanas padeves

- Pārliecinieties, vai ierīces maiņstrāvas barošanas vads ir pareizi pievienots.
- Pārliecinieties, vai maiņstrāvas elektrotīkla rozetē ir elektrība.

#### Nav skaņas

- Noregulējiet skaļumu.
- Klausoties ārēju audioierīci, pārliecinieties, vai tai nav izslēgta skaņa.

#### Ierīce nereaģē

- Pārliecinieties, vai ierīce ir pievienota barošanas padevei.
- Izslēdziet un vēlreiz ieslēdziet ierīci.

#### Slikta radio uztveršana

- Citu elektroierīču vai ēku šķēršļu radīto traucējumu dēļ signāli kļūst vāji. Pārvietojiet ierīci uz tādu vietu, kur nav traucējumu.
- Pārliecinieties, vai antena ir pilnībā izvilkta. Noregulējiet antenas pozīciju.

#### Pulksteņa iestatījums ir izdzēsts

- Ir tikusi pārtraukta elektrības padeve, vai arī ir ticis atvienots maiņstrāvas barošanas adapteris.
- Vēlreiz iestatiet pulksteni.

### Par Bluetooth savienojumu

#### Pat pēc veiksmīgas Bluetooth savienojuma izveides šajā ierīcē nav pieejama mūzikas atskaņošana

- Ierīce nav izmantojama ar šo ierīci, lai atskaņotu mūziku.

#### Pēc savienojuma izveides ar Bluetooth ierīci skaņas kvalitāte ir slikta

- Bluetooth uztveršana ir slikta. Pārvietojiet ierīci tuvāk šai ierīcei vai novāciet jebkurus šķēršļus starp Bluetooth ierīci un šo ierīci.

#### Ierīci nevar savienot ar šo ierīci

- Ierīce neatbalsta šai ierīcei nepieciešamos saderīgos profilus.
- Ierīcē nav ieslēgta Bluetooth funkcija. Skatiet ierīces lietošanas instrukciju, lai uzzinātu, kā ieslēgt šo funkciju.
- Šī ierīce nav savienošanas pāri režīmā.
- Šī ierīce jau ir savienota ar citu Bluetooth ierīci. Atvienojiet pievienoto ierīci un tad mēģiniet vēlreiz.

#### Pāri savienotā mobilā ierīce pastāvīgi pievienojas un atvienojas

- Bluetooth uztveršana ir slikta. Pārvietojiet ierīci tuvāk šai ierīcei vai novāciet jebkurus šķēršļus starp Bluetooth ierīci un šo ierīci.
- Daži mobilie tālruni zvanu veikšanas vai beigšanas laikā var bieži pievienoties un atvienoties. Tas nenorāda uz jebkādiem šīs ierīces darbības traucējumiem.
- Dažās Bluetooth ierīcēs Bluetooth savienojums var tikt automātiski deaktivizēts, lai taupītu enerģiju. Tas nenorāda uz jebkādiem šīs ierīces darbības traucējumiem.

## 13. Jūsu ievērbai

Jebkuras WOOX Innovations tieši neapstiprinātas šīs ierīces izmaiņas vai modifikācijas var liegt lietotājam ierīces turpmākas izmantošanas tiesības.

### Atbilstība

# € 0890

Šī ierīce atbilst Eiropas Savienības noteikumiem par radiotraucējumiem.

ES atbilstības deklarācijas kopija ir pieejama lietošanas instrukcijas portatīvā dokumenta formāta (PDF) versijā vietnē [www.philips.com/support](http://www.philips.com/support).



Šī ir II klases ierīce ar dubultu izolāciju un bez aizsargājošā zemējuma.

### Rūpes par apkārtējo vidi



Jūsu ierīce ir izstrādāta un izgatavota, izmantojot augstas kvalitātes materiālus un sastāvdaļas, kurus var pārstrādāt un lietot atkārtoti.



Ja ierīce ir marķēta ar šādu pārsvītrotā atkritumu konteinera simbolu, tas nozīmē, ka tā atbilst Eiropas Savienības direktīvas 2002/96/EK prasībām. Lūdzu, noskaidrojiet informāciju par vietējo elektrisko un elektronisko ierīču atsevišķas savākšanas sistēmu.

Lūdzu, rīkojieties saskaņā ar vietējiem noteikumiem un neizmetiet nolietotās elektroierīces kopā ar parastiem sadzīves atkritumiem. Pareiza jūsu nolietotās elektroierīces utilizācija palīdzēs novērst iespējamo kaitējumu apkārtējai videi un cilvēku veselībai.

### Vides aizsardzībai

Ražotājs ir izvairījies no visa nevajadzīgā iepakojuma lietošanas. Ierīces iepakojums ir izveidots tā, lai to varētu viegli sadalīt triju veidu materiālos: kartonā (kaste), putu polistirolā (amortizācijas materiāls) un polietilēnā (maisīni, aizsargājošā loksne).

Šī ierīce sastāv no materiāliem, kurus ir iespējams pārstrādāt un lietot atkārtoti, ja tās izjaukšanu veic specializētā uzņēmumā.

Lūdzu, ievērojiet vietējos noteikumus par iepakojuma materiālu, izlietoto bateriju un nolietoto ierīču utilizāciju.

### Preču zīmju paziņojums

“Bluetooth®” vārdiskā preču zīme un logotipi ir reģistrētas preču zīmes, kas pieder “Bluetooth SIG, Inc.”, un WOOX Innovations tās izmanto saskaņā ar licenci.

### Autortiesības

© 2013 WOOX Innovations Limited. Visas tiesības patur autors.

Specifikācijas var tikt mainītas bez paziņojuma.

WOOX patur tiesības jebkurā laikā mainīt un modificēt preces bez pienākuma attiecīgi pielāgot agrāk piegādāto preču krājumus.

Specifikācijas var tikt mainītas bez paziņojuma.

Visas reģistrētās un neregistrētās preču zīmes ir to attiecīgo īpašnieku īpašums.

2013 © WOOX Innovations Limited. Visas tiesības patur autors.

Philips un Philips vairoga emblēma ir Koninklijke Philips N.V. reģistrētas preču zīmes, un WOOX Innovations Limited tās izmanto saskaņā ar Koninklijke Philips N.V. licenci.

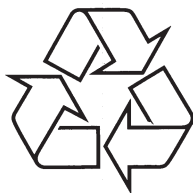

Apmeklējiet Philips Internetā  
<http://www.philips.com>