

# Vienmēr šeit, lai jums palīdzētu

Reģistrējiet savu preci un saņemiet atbalstu  
[www.philips.com/welcome](http://www.philips.com/welcome)

Jautājumi?  
Sazinieties  
ar Philips

NTRX500

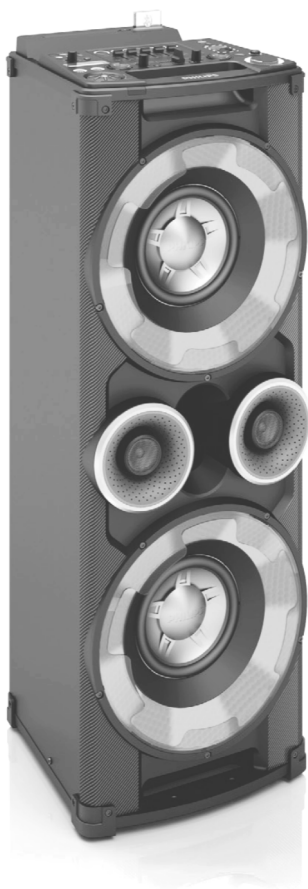

Lietošanas instrukcija

**PHILIPS**

# Satura rādītājs

---

<b>1. Svarīgi .....</b>	<b>3</b>
Drošība .....	3
<b>2. Jūsu ievēribai .....</b>	<b>5</b>
<b>3. Jūsu mini Hi-Fi sistēma .....</b>	<b>7</b>
Ievads .....	7
Iepakojuma saturs .....	7
Galvenās ierīces pārskats .....	8
Tālvadības pults pārskats .....	9
<b>4. Pievienošana .....</b>	<b>11</b>
FM antenas pievienošana .....	11
AM antenas pievienošana .....	11
Barošanas padeves pievienošana .....	11
<b>5. Darbības uzsākšana .....</b>	<b>13</b>
Tālvadības pults sagatavošana .....	13
Ieslēgšana .....	13
<b>6. Atskaņošana .....</b>	<b>14</b>
Atskaņošana no diska vai USB atmiņas ierīces .....	14
Audio atskaņošana caur Bluetooth .....	16
Ārējas ierīces klausīšanās .....	17
<b>7. Radio klausīšanās .....</b>	<b>18</b>
Radiostacijas noregulēšana .....	18
Radiostaciju automātiska programmēšana .....	18
Radiostaciju manuāla programmēšana .....	18
Saglabāto radiostaciju klausīšanās .....	18
AM uztveršanas joslas maiņa .....	18
<b>8. Skaļuma un skaņas efektu regulēšana ...</b>	<b>19</b>
Skaļuma regulēšana .....	19
Skaņas izslēgšana .....	19
AUTO DJ efekta ieslēgšana .....	19
DJ efektu manuāla piemērošana .....	19
Iepriekšnoteikta skaņas efekta izvēle .....	19
Basa pastiprināšana .....	19
NX basa ieslēgšana .....	20
Skaņas izlīdzinātāja iestatījumu regulēšana .....	20
<b>9. Citas funkcijas .....</b>	<b>21</b>
Skaņas mikšēšana .....	21
Runāšana vai dziedāšana mikrofonā .....	21
Dekoratīvā apgaismojuma ieslēgšana vai izslēgšana .....	21
<b>10. Informācija par precī .....</b>	<b>22</b>
Specifikācijas .....	22
USB atskaņošanas saderīguma informācija .....	23
Atbalstītie MP3 disku formāti .....	23
Apkope .....	23
<b>11. Darbības traucējumu novēršana .....</b>	<b>24</b>
Par Bluetooth ierīci .....	24

# 1. Svarīgi

## Drošība

### Iepazīstiet šos drošības simbolus



(BRĪDINĀJUMS: ELEKTRISKĀS STRĀVAS TRIECIENA RISKS; NEATVĒRT)

(BRĪDINĀJUMS: LAI SAMAZINĀTU ELEKTRISKĀS STRĀVAS TRIECIENA RISKU, NENOŅĒMIET IERĪCES KORPUSU (VAI AIZMUGURĒJO PANELI). IERĪCES IEKŠPUSĒ NAV DETALU, KURU APKOPI VAI REMONTU VARĒTU VEIKT PATS LIETOTĀJS. IERĪCES APKOPI UN REMONTU UZTICIET TIKAI KVALIFICĒTAM SERVISĀ CENTRĀ PERSONĀLAM.)

“Zibens šautras simbols” norāda uz ierīcē ietilpstošām neizolētām sastāvdaļām, kuras var izraisīt elektriskās strāvas triecienu. Visu jūsu mājas iemītnieku drošības labad, lūdzu, nekad nenoņemiet šīs ierīces korpusu.

Lai izvairītos no ierīces darbības un apkopes traucējumiem, “izsaukuma zīme” vērš jūsu uzmanību uz tām ierīces funkcijām, par kuru lietošanu ir nepieciešams uzmanīgi izlasīt pievienoto literatūru.

BRĪDINĀJUMS: Lai samazinātu ugunsgrēka vai elektriskās strāvas triecienu risku, nepakļaujiet šo ierīci lietus vai mitruma iedarbībai, kā arī nenovietojiet uz tās ar šķidrumu pildītus priekšmetus, piemēram, vāzes.

UZMANĪBU: Lai novērstu elektriskās strāvas triecienu risku, barošanas vada kontaktakšus pilnībā iespraudiet atbilstoša izmēra kontaktligzdā.

### Brīdinājums

- Nekad nenoņemiet šīs ierīces korpusu.
- Nekad neeļojiet nevienu no šīs ierīces detaļām.
- Nekad nenovietojiet šo ierīci uz citas elektriskās aparatūras.
- Sargājiet šo ierīci no tiešiem saules stariem, atklātas liesmas vai karstuma.
- Nekad nelūkojieties lāzera starā ierīces iekšpusē.

- **Nodrošiniet, lai jūs vienmēr varētu viegli piekļūt elektriskās barošanas vadam, kontaktakšai vai adapterim, lai vajadzības gadījumā atvienotu ierīci no elektrotīkla.**

- Nelietojiet šo ierīci ūdens tuvumā.
- Uzstādiet atbilstoši ražotāja norādījumiem.
- Neuzstādiet karstuma avotu tuvumā, piemēram, netālu no radiatora, sildītāja, krāsns vai citas ierīces (ieskaitot pastiprinātājus), kas rada siltumu.
- Novietojiet elektriskās barošanas vadu tā, lai tas būtu pasargāts no samīšanas, saspiešanas vai cita veida deformācijas, it īpaši pie kontaktakšas, sienas rozetes, sadalītāja, kā arī vietā, kur vads ir savienots ar pašu ierīci.
- Izmantojiet tikai tos piederumus vai aksesuārus, ko ir noteicis ražotājs.
- Lietojiet tikai ar ražotāja noteiktos vai kopā ar ierīci pārdotos ratiņus, statīvu, trijkāji, kronšteinu vai galdu. Ja izmantojat ratiņus, esiet piesardzīgi, pārvietojot ierīci uz ratiņiem, lai izvairītos no iespējamiem savainojumiem apgāšanās gadījumā.



- Atvienojiet šo ierīci no barošanas padeves pērkona negaisa laikā, kā arī, ja ierīce ilgāku laiku netiks lietota.
- Ierīces apkopi un remontu uzticiet tikai kvalificētam servisa centra personālam. Apkope un remonts ir nepieciešams tad, ja ierīce jebkādā veidā ir bojāta, piemēram, ir bojāts elektriskās barošanas vads vai kontaktakša, uz ierīces ir uzlijis šķidrums vai tajā ir iekritis kāds priekšmets, ierīce ir tikusi pakļauta lietus vai mitruma iedarbībai, tā nedarbojas, kā nākas, vai arī tā ir nokritusi zemē.
- BRĪDINĀJUMI par bateriju lietošanu – lai novērstu bateriju iztecēšanu, kas var radīt savainojumus, kā arī īpašuma vai ierīces bojājumus:
  - Ievietojiet baterijas pareizi, atbilstoši uz ierīces norādītajai + un – polaritātei.

## ... Svarīgi

---

- Nelietojiet kopā dažāda veida baterijas (piemēram, vecas un jaunas vai oglekļa un sārmu u.tml.).
- Ja ierīce ilgāku laiku netiek lietota, izņemiet baterijas.
- Baterijas (bateriju paku vai uzstādītās baterijas) nedrīkst pakļaut pārmērīgam karstumam, piemēram, tiešiem saules stariem, ugunij u.tml.
- Ierīci nedrīkst apšļakstīt vai apliet ar nekādiem šķidrumiem.
- Nenovietojiet uz ierīces nekādus priekšmetus, kas var to apdraudēt (piemēram, ar šķidrumu pildītus traukus, aizdegta sveces).
- Ja ierīces atvienošanai no elektrotīkla tiek izmantota kontaktdakša vai uzmava, tad šai atvienošanas ierīcei ir jābūt darba kārtībā, ērti pieejamai un viegli izraujamai no elektrotīkla rozetes.



### Uzmanību

- Vadības taustiņu vai regulējumu nepareiza lietošana vai arī šajā instrukcijā neparedzētu manipulāciju veikšana var izraisīt kaitīgu radiācijas starojumu vai citas bīstamas sekas.

## 2. Jūsu ievērbai

Jebkuras WOOX Innovations tieši neapstiprinātas šīs ierīces izmaiņas vai modifikācijas var liegt lietotājam ierīces turpmākas izmantošanas tiesības.

# CE 0890

Ar šo WOOX Innovations paziņo, ka šī ierīce atbilst direktīvas 1999/5/EK pamatprasībām un citiem būtiskajiem noteikumiem. Atbilstības deklarāciju jūs varat atrast interneta vietnē [www.philips.com/support](http://www.philips.com/support).



Jūsu ierīce ir izstrādāta un izgatavota, izmantojot augstas kvalitātes materiālus un sastāvdaļas, kurus var pārstrādāt un lietot atkārtoti.



Jā ierīce ir marķēta ar šādu pārsvītrotu atkritumu konteīnera simbolu, tas nozīmē, ka tā atbilst Eiropas Savienības direktīvas 2002/96/EK prasībām.

Lūdzu, noskaidrojiet informāciju par vietējo elektrisko un elektronisko ierīču atsevišķas savākšanas sistēmu.

Lūdzu, rīkojieties saskaņā ar vietējiem noteikumiem un neizmetiet nolietotās elektroierīces kopā ar parastiem sadzīves atkritumiem. Pareiza jūsu nolietotās elektroierīces utilizācija palīdzēs novērst iespējamo kaitējumu apkārtējai videi un cilvēku veselībai.



Jūsu ierīce satur baterijas, uz kurām attiecas Eiropas Savienības direktīvas 2006/66/EK prasības, kas nosaka, ka baterijas nedrīkst izmest kopā ar parastiem sadzīves atkritumiem. Lūdzu, iepazīstieties ar vietējiem noteikumiem par bateriju atsevišķu savākšanu, jo pareiza izlietoto bateriju utilizācija palīdzēs novērst iespējamo kaitējumu apkārtējai videi un cilvēku veselībai.

### Vides aizsardzībai

Ražotājs ir izvairījies no visa nevajadzīgā iepakojuma lietošanas. Ierīces iepakojums ir izveidots tā, lai to varētu viegli sadalīt triju veidu materiālos: kartonā (kaste), putu polistirolā (amortizācijas materiāls) un polietilēnā (maisīņi, aizsargājošā loksne).

Šī ierīce sastāv no materiāliem, kurus ir iespējams pārstrādāt un lietot atkārtoti, ja tās izjaukšanu veic specializētā uzņēmumā.

Lūdzu, ievērojiet vietējos noteikumus par iepakojuma materiālu, izlietoto bateriju un nolietoto ierīču utilizāciju.

**Šī ierīce ir marķēta ar sekojošu uzlīmi:**



Šī ir II klases ierīce ar divkārtu izolāciju un bez aizsargājošā zemējuma.

### Bluetooth

“Bluetooth®” vārdiskā preču zīme un logotipi ir reģistrētas preču zīmes, kas pieder “Bluetooth SIG, Inc.”, un WOOX Innovations tās izmanto saskaņā ar licenci.



#### Piezīme

- Identifikācijas datu plāksnīte atrodas ierīces aizmugurē.



**Esiet atbildīgi  
ievērojiet autortiesības**

Ar pretkopēšanu aizsargātu materiālu, tai skaitā datorprogrammu, failu, pārraižu un skaņu ierakstu neatļautu kopiju veidošana var būt autortiesību pārkāpums un krimināli sodāms nodarījums. Šo ierīci nedrīkst izmantot šādiem mērķiem.

## 3. Jūsu mini Hi-Fi sistēma

---

Apsveicam ar jūsu pirkumu un laipni lūdzam Philips! Lai pilnībā izmantotu Philips piedāvātā atbalsta iespējas, reģistrējiet savu preci [www.philips.com/welcome](http://www.philips.com/welcome).

### Ievads

#### Ar šo ierīci jūs varat:

- klausīties skaņu ierakstus no diskkiem, USB atmiņas ierīcēm, Bluetooth iespējamām ierīcēm vai citām ārējām audioierīcēm;
- pārslēgt starp diviem atskaņošanas avotiem ar ierakstu pārklājēju;
- klausīties FM un AM radiostacijas;
- deklamēt vai dziedāt mikrofonos, atskaņojot skaņu šīs ierīces skaļruņos; un
- saglabāt ierakstus USB atmiņas ierīcē.

#### Atskaņojamās skaņas bagātināšanai šī ierīce piedāvā šādus skaņas efektus:

- Digitālo skaņas kontroli (DSC);
- Dinamisko basa pastiprinājumu (DBB);
- DJ efektus;
- NX basa pastiprinājumu.

### Iepakojuma saturs

Pārbaudiet un atpazīstiet iepakojuma saturu:

- Galvenā ierīce x 1;
- Tālvadības pults ar divām AAA baterijām;
- FM stieples antena x 1;
- AM cilpas antena x 1;
- Īsā lietošanas pamācība;
- Drošības un informācijas lapa.

## Galvenās ierīces pārskats

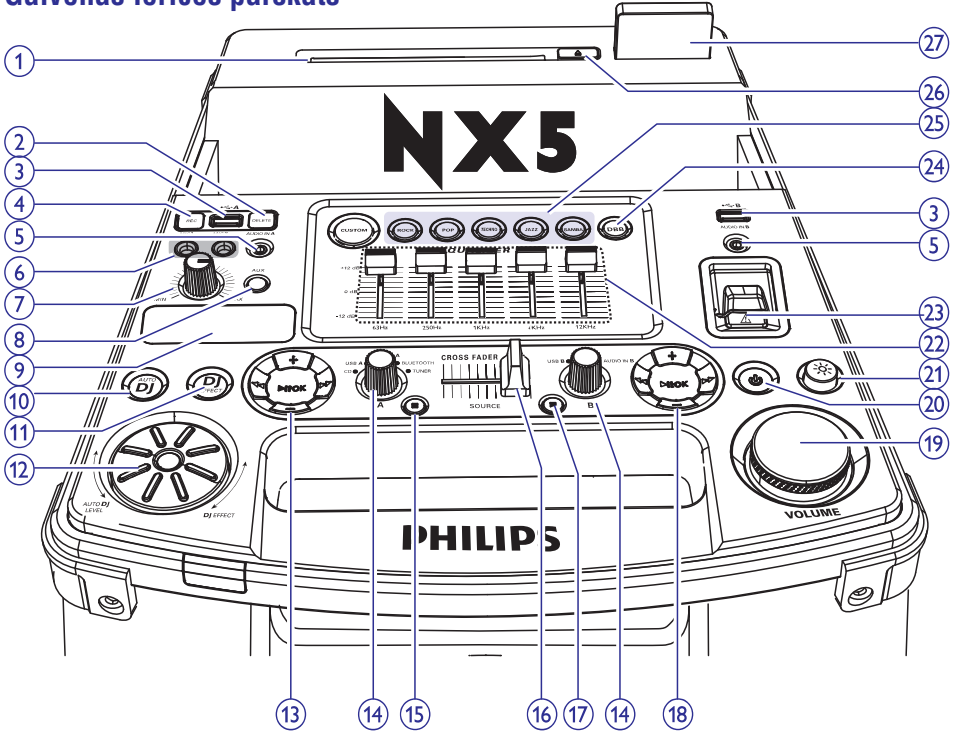

### 1. Diska nodalījums

### 2. DELETE (Dzēst)

- USB A režīmā dzēst no USB atmiņas ierīces tajā saglabātos audioierakstus.

### 3. A/B

- Pievienot USB atmiņas ierīces.

### 4. REC (Ierakstīt)

- USB A režīmā ierakstīt USB atmiņas ierīcē.

### 5. AUDIO IN A/B (Audiosignāla ievade A/B)

- Pievienot ārēju audioierīci.

### 6. MIC 1/2 (Mikrofonu ligzdas)

- Ligzdas mikrofonu pievienošanai.

### 7. MIC skaļuma slēdzis

- Regulēt mikrofonu skaļumu.

### 8. AUX

- Izvēlēties audioavotu no ārējās ierīces: DVD, PC (datora), TV vai GAME (spēļu) konsoles.

### 9. Displeja panelis

- Attēlo aktuālo statusu.

### 10. AUTO DJ

- USB A režīmā automātiski iespējot AUTO DJ skaņas efektu.

### 11. DJ EFFECT (DJ efekts)

- CD (diska), USB A, Bluetooth, radiouztvērēja vai audiosignāla Audio in A ievades režīmā manuāli noregulēt DJ skaņas efektus.

### 12. DJ EFFECT regulēšanas slēdzis

- Noregulēt DJ efekta un AUTO DJ efekta līmeni.

### 13. Vadības panelis (kreisās puses)

- Vadīt atskaņošanu **A ievades avotu** režīmos (tostarp diska, USB A, Bluetooth, radiouztvērēja un audiosignāla Audio in A ievades režīmā).



## 14. Avota izvēles slēdzis

- Izvēlēties audioavotu.

## 15. ■ (kreisās puses)

- Apturēt atskaņošanu diska vai USB A režīmā.
- Iziet no ierakstīšanas procesa.
- Radiouztvērēja režīmā pārslēgties starp FM un AM joslām.

## 16. CROSS FADER (Ierakstu pārklājējs)

- Atskaņošanas laikā noregulēt kreisā/labā kanāla balansu.

## 17. ■ (labās puses)

- USB B režīmā apturēt atskaņošanu.

## 18. Vadības panelis (labās puses)

- Vadīt atskaņošanu **B ievades avotu** režīmos (tostarp USB B un audiosignāla Audio in B ievades režīmā).

## 19. Skaļuma regulēšanas slēdzis

- Noregulēt skaļumu.

## 20. ⏻

- Ieslēgt ierīci vai pārslēgt to gaidstāves režīmā.

## 21. ☀

- Ieslēgt vai izslēgt skaļruņu dekoratīvo apgaismojumu.

## 22. Skaņas izlīdzinātāja regulēšanas slēdzis

- Pārbīdīt slīdņus, lai CUSTOM (pielāgošanas) režīmā noregulētu skaņas izlīdzinātāja iestatījumus katrā no pieciem frekvenču diapazoniem.

## 23. NX Bass (NX basa) taustiņš

- Ieslēgt vai izslēgt NX basa efektu.

## 24. DBB (Dinamiskais basa pastiprinājums)

- Ieslēgt vai izslēgt dinamisko basa pastiprinājumu.

## 25. Skaņas efektu taustiņi

- Izvēlēties iepriekšnoteiktu skaņas izlīdzinātāja iestatījumu.

## 26. ▲

- Izstumt disku.

## 27. Bluetooth indikators

## Tālvadības pults pārskats

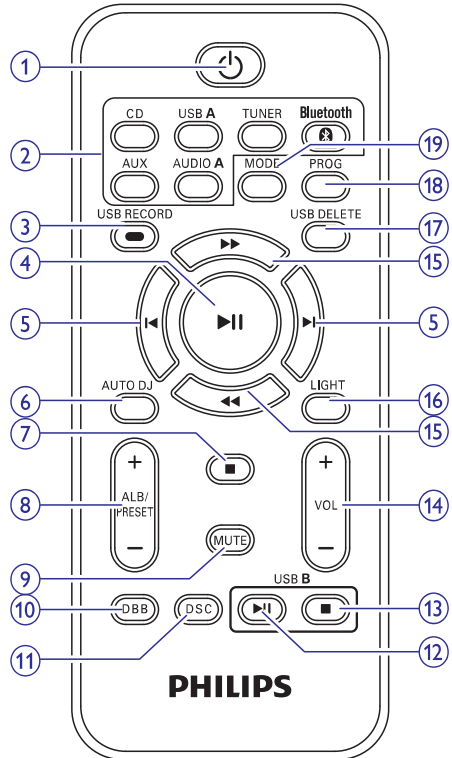

## 1. ⏻

- Ieslēgt ierīci vai pārslēgt to gaidstāves režīmā.

## 2. Avota izvēles taustiņi

- Izvēlēties atskaņošanas avotu.

## 3. USB RECORD (Ierakstīšana USB)

- Ierakstīt USB atmiņas ierīcē.

## 4. ▶▶

- Diska, USB A vai Bluetooth režīmā sākt vai pauzēt atskaņošanu.

## 5. ◀▶

- Diska, USB A vai Bluetooth režīmā pārlēkt uz iepriekšējo vai nākamo ierakstu.

## 6. AUTO DJ

- USB A režīmā automātiski iespējot AUTO DJ skaņas efektu.

### 7. ■

- Apturēt atskaņošanu diska vai USB A režīmā.
- Iziet no ierakstīšanas procesa.

### 8. ALB/PRESET +/- (Albums/Atmiņa +/-)

- Pārlēkt uz iepriekšējo vai nākamo albumu.
- Izvēlēties atmiņā saglabātu radiostaciju.

### 9. MUTE (Klusums)

- Izslēgt vai atjaunot skaņu.

### 10. DBB (Dinamiskais basa pastiprinājums)

- Ieslēgt vai izslēgt dinamisko basa pastiprinājumu.

### 11. DSC (Digitālā skaņas kontrole)

- Izvēlēties iepriekšnoteiktu skaņas izlīdzinātāja iestatījumu.

### 12. USB B ►►

- USB B režīmā sākt vai pauzēt atskaņošanu.

### 13. USB B ■

- USB B režīmā apturēt atskaņošanu.

### 14. VOL +/- (Skaļums +/-)

- Noregulēt skaļumu.

### 15. ◀◀ / ▶▶

- Noregulēt radiostācijas frekvenci.
- Diska vai USB A režīmā meklēt ierakstā.

### 16. LIGHT (Apgaismojums)

- Ieslēgt vai izslēgt skaļruņu dekoratīvo apgaismojumu.

### 17. USB DELETE (Dzēst no USB)

- USB A režīmā dzēst no USB atmiņas ierīces tajā saglabātos audioierakstus.

### 18. PROG (Programmēt)

- Veidot ierakstu programmu.
- Saglabāt radiostācijas.

### 19. MODE (Režīms)

- Diska vai USB A režīmā izvēlēties atskaņošanas režīmu.

## 4. Pievienošana

### FM antenas pievienošana

Pievienojiet komplektācijā iekļauto FM antenu **FM** ligzdai galvenās ierīces aizmugurē.

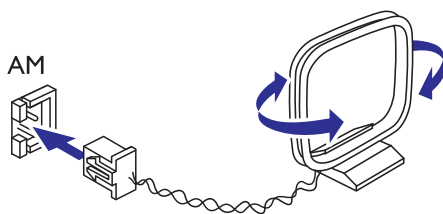
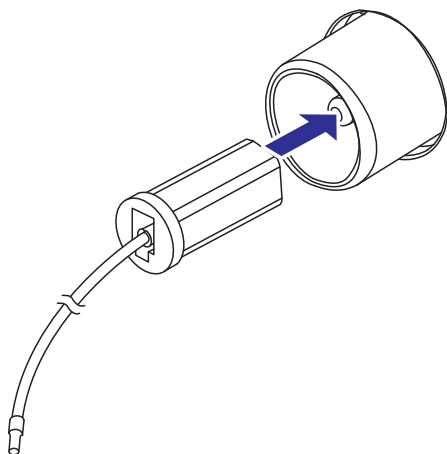

### Barošanas padeves pievienošana

#### ! Uzmanību

- Ierīces bojājumu risks! Pārliecinieties, vai elektrotīkla spriegums atbilst spriegumam, kas ir norādīts ierīces aizmugurē vai apakšā.
- Elektriskās strāvas trieciena risks! Atvienojot barošanas vadu, vienmēr izvelciet kontaktdakšu no rozetes. Nekad nevelciet aiz vada.

### AM antenas pievienošana

#### ☰ Piezīme

- Labākai uztveršanai noregulējiet AM antenas pozīciju.

#### ☰ Piezīme

- Pirms maiņstrāvas barošanas vada pievienošanas pārliecinieties, vai ir izveidoti visi pārējie savienojumi.

1. Salieciet AM cilpas antenu.

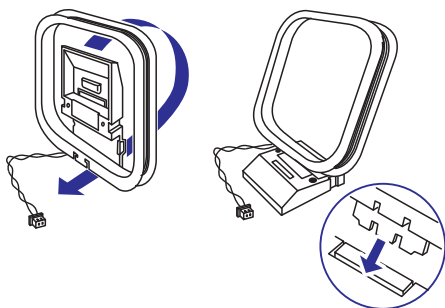

2. Pievienojiet AM cilpas antenu **AM** ligzdai galvenās ierīces aizmugurē.

Iespraudiet maiņstrāvas barošanas vada kontaktdakšu elektrības rozetē.

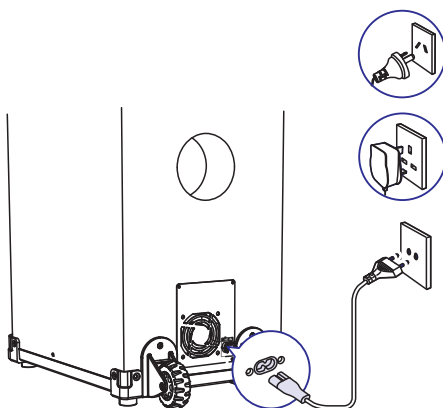



### Padoms

- Kad jūs ierīci nelietojat, kā arī tās transportēšanas laikā, lai barošanas vads paliktu savā vietā un nevilktos pa zemi, nostipriniet to ar kabeļu stiprinājuma saiti uz galvenās ierīces aizmugures paneļa.

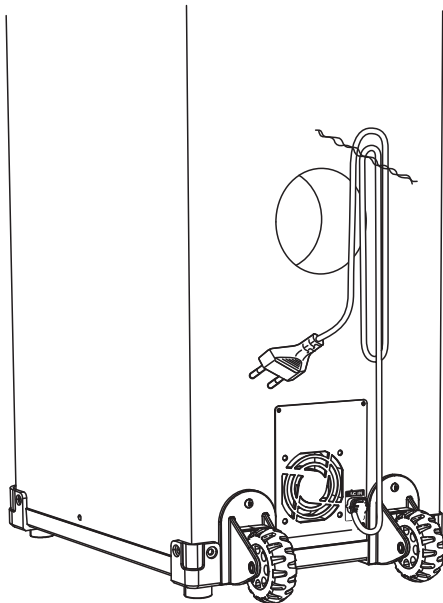

## 5. Darbības uzsākšana

### ! Uzmanību

- Vadības taustiņu vai regulējumu nepareiza lietošana vai arī šajā instrukcijā neparedzētu manipulāciju veikšana var izraisīt kaitīgu radiācijas starojumu vai citas bīstamas sekas.

Šajā nodaļā sniegtos norādījumus vienmēr izpildiet noteiktajā secībā.

Ja jūs sazināsit ar Philips, jums tiks pajautāti šīs ierīces modeļa un sērijas numuri. Modeļa un sērijas numuri ir norādīti identifikācijas datu plāksnītē šīs ierīces aizmugurē. Pierakstiet šos numurus šeit:

Modeļa Nr. \_\_\_\_\_

Sērijas Nr. \_\_\_\_\_

## Tālvadības pults sagatavošana

### ≡ Piezīme

- Sprādzienbīstamības risks, ja baterijas tiek nepareizi nomainītas. Nomainiet tikai ar tādām pašām vai līdzvērtīgām baterijām.
- Baterijas satur ķīmiskas vielas, tādēļ tās ir jāizmet specializētā bateriju savākšanas punktā.

## Tālvadības pults bateriju nomainīšana

1. Atveriet bateriju nodalījumu.
2. Ievietojiet divas AAA tipa baterijas, ievērojot norādīto polaritāti (+/-).
3. Aizveriet bateriju nodalījumu.

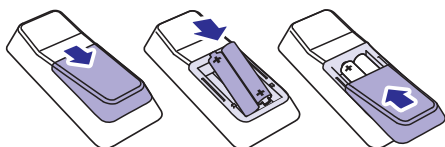

## Ieslēgšana

Nospiediet taustiņu .

↳ Ierīce ieslēdzas pēdējā izvēlētā atskaņošanas avota režīmā.

## Pārslēgšana gaidstāves režīmā

Nospiediet taustiņu , lai pārslēgtu ierīci gaidstāves režīmā.

↳ Displeja fona apgaismojums aptumšojas.

## Ierīces pārslēgšana dabai draudzīgajā eko gaidstāves režīmā

Gaidstāves režīmā nospiediet un divas sekundes turiet nospiestu taustiņu .

↳ Displeja fona apgaismojums izdziest.

## 6. Atskaņošana

### Atskaņošana no diska vai USB atmiņas ierīces

#### Diska atskaņošana

##### Piezīme

- Pārlicinieties, vai disks satur atskaņojamu audiosaturu.

1. Nospiediet taustiņu **CD**, lai izvēlētos diska atskaņošanas režīmu.
2. Aizbīdiet **CROSS FADER** (Ierakstu pārklājēju) līdz galam pa kreisi.
3. Uz galvenās ierīces nospiediet taustiņu **▲**, lai izstumtu diska nodalījumu.
4. Ievietojiet disku nodalījumā ar apdrukāto pusi vērstu augšup.
5. Nospiediet taustiņu **▶II**, lai sāktu atskaņošanu.
  - Lai pauzētu vai atsāktu atskaņošanu, nospiediet taustiņu **▶II**.
  - Lai apturētu atskaņošanu, nospiediet taustiņu **■** (kreisās puses).
  - Lai izvēlētos citu ierakstu, spiediet taustiņu **◀** vai **▶**.
  - Lai izvēlētos albumu, spiediet taustiņus **ALB/PRESET +/-**.
  - Lai meklētu ierakstā, nospiediet un turiet nospiešu taustiņu **◀◀** vai **▶▶**, tad atlaidiet, lai turpinātu normālu atskaņošanu.

#### Atskaņošana no USB A atmiņas ierīces

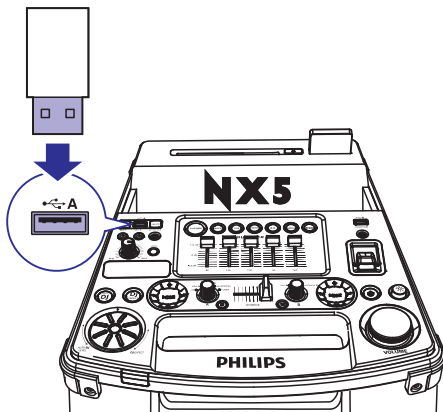

##### Piezīme

- Pārlicinieties, vai USB atmiņas ierīce satur atskaņojamu audiosaturu atbalstītā formātā.

1. Ievietojiet USB atmiņas ierīci ligzdā **←A**.
2. Nospiediet taustiņu **USB A**, lai izvēlētos USB A avotu.
3. Aizbīdiet **CROSS FADER** (Ierakstu pārklājēju) līdz galam pa kreisi.
4. Spiediet taustiņus **ALB/PRESET +/-**, lai izvēlētos albumu.
5. Spiediet taustiņu **◀** vai **▶**, lai izvēlētos audioierakstu.
6. Nospiediet taustiņu **▶II**, lai sāktu atskaņošanu.
  - Lai pauzētu vai atsāktu atskaņošanu, nospiediet taustiņu **▶II**.
  - Lai apturētu atskaņošanu, nospiediet taustiņu **■** (kreisās puses).
  - Lai meklētu ierakstā, nospiediet un turiet nospiešu taustiņu **◀◀** vai **▶▶**, tad atlaidiet, lai turpinātu normālu atskaņošanu.

#### Dzēšana no USB atmiņas ierīces

1. USB A režīmā nospiediet taustiņu **■**, lai apturētu mūzikas atskaņošanu.
2. Spiediet taustiņus **ALB/PRESET +/-**, lai izvēlētos audioierakstu mapi.
3. Spiediet taustiņu **◀** vai **▶**, lai izvēlētos audioierakstu.
4. Atkārtoti spiediet taustiņu **USB DELETE**, lai izvēlētos:
  - **[DEL FILE]** (Dzēst failu): Dzēst pašreizējo audiofailu.
  - **[DEL DIR]** (Dzēst failu katalogu): Dzēst mapi, kas satur pašreizējo audiofailu.
  - **[FORMAT]** (Formatēt): Dzēst visus USB ierīcē esošos failus.
5. Nospiediet taustiņu **▶II**, lai apstiprinātu izvēli.
  - ↳ Tiek parādīts apstiprinājuma ziņojums.
  - Lai atceltu, nospiediet taustiņu **■**.

##### Piezīme

- Šī funkcija USB B režīmā nav pieejama.

## ! Uzmanību

- Izvēlieties **[FORMAT]**, tiek izdzēsti visi faili (arī faili, kas nav audiofaili), kas atrodas USB atmiņas ierīcē.

## Ierakstīšana USB ierīcē

MP3 faili, radiopārraides un audioieraksti no ārējām ierīcēm tiek ierakstīti .mp3 formātā.

Kad pirmo reizi ierakstīsiet USB ierīcē, tajā automātiski tiks izveidota mapē. Katru reizi, kad ierakstīsiet USB ierīcē, ierakstītie faili tiks saglabāti apakšmapē šajā mapē. Faili un apakšmapes tiek nosaukti skaitliski tādā secībā, kādā tie tiek izveidoti.

- Ievietojiet USB atmiņas ierīci ligzdā **A**.
- Sagatavojiet avotu, no kura tiks veikta ierakstīšana.
  - Disks: Izvēlieties CD (diska) avotu un ievietojiet disku, tad izvēlieties ierakstu, lai sāktu ierakstīšanu.
  - Radio: Noregulējiet radiostacijas frekvenci.
  - AUDIO IN/AUX: Izvēlieties Audio-in vai AUX avotu, tad pievienojiet un sāciet atskaņošanu ārējā audioierīcē.
  - USB B: Izvēlieties **USB B** avotu, tad pievienojiet USB ierīci un izvēlieties atskaņojamo audiofailu.
- Nospiediet taustiņu **USB RECORD**, lai sāktu ierakstīšanu.
  - Diska režīmā atkārtoti spiediet taustiņu **USB RECORD**, lai izvēlētos:
    - [REC ONE]** (Ierakstīt vienu): tiek ierakstīts pirmais vai pašreizējais ieraksts.
    - [REC ALL]** (Ierakstīt visu): tiek ierakstīti visi ieraksti vai visi atlikušie ieraksti.
  - ↳ Atskaņošana sākas automātiski no diska sākuma vai izvēlētā ieraksta; sākas ierakstīšana.
  - Lai apturētu ierakstīšanu, nospiediet taustiņu **■**.

## ≡ Piezīme

- Ja USB atmiņas ierīcē nav pietiekami daudz brīvas atmiņas, lai saglabātu audiofailus, displejā tiek parādīts paziņojums **"Full memory"** (Pilna atmiņa).
- Šī funkcija nav pieejama USB B un skaņas miksēšanas režīmā.

- Šī funkcija nav pieejama, kad ir ieslēgts **AUTO DJ** vai **DJ EFFECT** skaņas efekts.

## Atskaņošana no USB B atmiņas ierīces

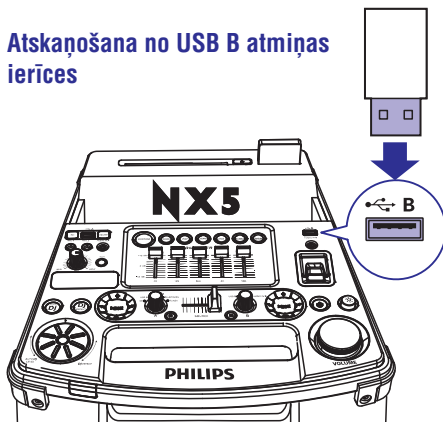

- Ievietojiet USB atmiņas ierīci ligzdā **B**.
- Pagrieziet avota izvēles slēdzi, lai izvēlētos **USB B** avotu.
- Aizbīdiet **CROSS FADER** (Ierakstu pārklājēju) līdz galam pa labi.
- Vadiet atskaņošanu labās puses vadības panelī galvenās ierīces augšdaļā.
  - Lai sāktu, paūzētu vai atsāktu atskaņošanu, nospiediet taustiņu **▶||**.
  - Lai izvēlētos albumu, spiediet taustiņus +/-.
  - Lai izvēlētos audiofailu, spiediet taustiņu **◀◀** vai **▶▶**.
  - Lai apturētu atskaņošanu, nospiediet taustiņu **■** (labās puses).
  - Lai meklētu ierakstā, nospiediet un turiet nospiestu taustiņu **◀◀** vai **▶▶**, tad atlaidiet, lai turpinātu normālu atskaņošanu.

## Atskaņošanas iespējas

### Atkārtošana un atskaņošana jauktā secībā

- Diska vai USB A režīmā atkārtoti spiediet taustiņu **MODE**, lai izvēlētos:
  - [REP ONE]** (Atkārtot vienu): Atkārtoti atskaņot pašreizējo ierakstu.
  - [REP ALL]** (Atkārtot visu): Atkārtoti atskaņot visus ierakstus.

## ... Atskaņošana

- **[RANDOM]** (Nejaušs): Atskaņot visus ierakstus jauktā secībā.
2. Lai atsāktu parastu atskaņošanu, atkārtoti spiediet taustiņu **MODE**, lai izvēlētos **[OFF]** (Izslēgts).







### Piezīme

- Ierakstu programmas atskaņošanas laikā atskaņošana jauktā secībā nav pieejama.

### Ierakstu programmas izveidošana

Jūs varat izveidot atskaņošanas programmu no maksimāli 40 ierakstiem.

1. Diska vai USB A atskaņošanas režīmā nospiediet taustiņu , lai apturētu atskaņošanu.
2. Nospiediet taustiņu **PROG**, lai aktivizētu programmēšanas režīmu.  
↳ Displejā mirgo numurs.
3. MP3 ierakstiem: spiediet taustiņus **ALB/PRESET +/-**, lai izvēlētos albumu.
4. Spiediet taustiņu  vai , lai izvēlētos ieraksta kārtas numuru, tad nospiediet taustiņu **PROG**, lai apstiprinātu.
5. Atkārtojiet 3. – 4. soli, lai ieprogrammētu citus ierakstus.
6. Nospiediet taustiņu , lai atskaņotu ierakstu programmu.
  - Lai dzēstu programmu, divreiz nospiediet taustiņu .



### Piezīme

- Šī funkcija nav pieejama **USB B** režīmā.



## Audio atskaņošana caur Bluetooth

Šī ierīce izmanto Bluetooth bezvadu tehnoloģiju, lai straumētu mūziku no jūsu Bluetooth ierīces uz šo audiosistēmu.



### Piezīme

- Pārliecinieties, vai jūsu Bluetooth ierīce ir saderīga ar šo ierīci.
- Pirms ierīces savienošanas pāri ar šo ierīci izlasiet tās lietošanas instrukcijā par Bluetooth saderību.
- Efektīvās darbības attālums starp ierīci un jūsu Bluetooth iespējamo ierīci ir apmēram 10 metri.
- Ierīce var saglabāt atmiņā maksimāli 8 pāri savienotās ierīces.
- Jebkurš šķērslis starp šo ierīci un Bluetooth ierīci var samazināt efektīvās darbības attālumu.
- Novietojiet šo ierīci atstātā statusā no citām elektroniskām ierīcēm, kas var radīt tās darbības traucējumus.

1. Aizbīdīet **CROSS FADER** (Ierakstu pārklājēju) līdz galam pa kreisi.
2. Nospiediet taustiņu **Bluetooth**, lai ieslēgtu ierīces Bluetooth funkciju.  
↳ Mirgo Bluetooth indikatora gaismiņa.
3. Savā Bluetooth ierīcē ieslēdziet Bluetooth funkciju un meklējiet pieejamās Bluetooth ierīces (skatiet ierīces lietošanas instrukciju).
4. Kad ierīcē tiek parādīts **[PHILIPS NTRX500]**, izvēlieties to, lai sāktu savienošanu pāri un savienojuma izveidi. Ja nepieciešams, ievadiet noklusējuma paroli "0000".  
↳ Pēc veiksmīgas savienošanas pāri un savienojuma izveides LED indikatora gaismiņa nepārtraukti deg zilā krāsā.
5. Atskaņojiet audiosaturu savā ierīcē.  
↳ Mūzika tiek straumēta no jūsu Bluetooth ierīces uz šo ierīci.
  - Lai sāktu, pauzētu vai atsāktu atskaņošanu, nospiediet taustiņu .
  - Lai izvēlētos citu ierakstu, spiediet taustiņu  vai .



### Bluetooth ierīces atvienošana

- Izslēdziet Bluetooth funkciju pievienotajā ierīcē; vai
- Pārvietojiet ierīci ārpus efektīvās darbības attāluma.

### Citas Bluetooth ierīces pievienošana

- Nospiediet taustiņu , lai izslēgtu Bluetooth pašreizējā ierīcē, un tad pievienojiet citu ierīci.

### Bluetooth savienošanas pāri vēstures dzēšana

- Nospiediet un piecas sekundes turiet nospiestu taustiņu .

## Ārējās ierīces klausīšanās

Šīs ierīces skaļruņos jūs varat klausīties audiosaturu no ārējās audioierīces.

### Atskaņošana no MP3 atskaņotāja

1. Nospiediet taustiņu **AUDIO A**, lai izvēlētos MP3 savienojuma avotu.
2. Aizbīdīet **CROSS FADER** (Ierakstu pārklājēju) līdz galam pa kreisi.
3. Pievienojiet audiosignāla ievades kabeli (nav iekļauts komplektācijā) ar 3,5 mm kontaktspraudņiem abos galos:
  - ligzdai **AUDIO IN** uz šīs ierīces; un
  - austiņu ligzdai uz MP3 atskaņotāja.
4. Sāciet atskaņošanu MP3 atskaņotājā (skatiet tā lietošanas instrukciju).



### Padoms

- Ja MP3 atskaņotājs ir pievienots ligzdai **AUDIO IN B**, tad pagrieziet avota izvēles slēdzi uz galvenās ierīces, lai izvēlētos Audio In B avotu.

### Atskaņošana no citas audioierīces

Šai ierīcei jūs varat pievienot arī datoru vai citas audioierīces.

1. Atkārtoti spiediet taustiņu **AUX**, lai izvēlētos **GAME** (Spēle), **PC-IN** (Datora ievade), **TV** un **DVD** avotus.
2. Pievienojiet sarkano un balto audiokabeli (nav iekļauts komplektācijā):
  - ligzdām **AUX** galvenās ierīces aizmugurē;
  - datora austiņu ligzdai vai ārējās audioierīces AUDIO OUT ligzdai.
3. Sāciet atskaņošanu ārējā audioierīcē (skatiet tās lietošanas instrukciju).





## 7. Radio klausīšanās

### Radiostacijas noregulēšana



#### Padoms

- Novietojiet šo ierīci atstātus no citām elektroniskām ierīcēm, kas var radīt tās darbības traucējumus.
- Lai uzlabotu uztveršanas kvalitāti, pilnībā izvelciet antenu un noregulējiet tās pozīciju.

1. Aizbidiet **CROSS FADER** (Ierakstu pārklājēju) līdz galam pa kreisi.
2. Atkārtoti spiediet taustiņu **TUNER** uz tālvadības pults vai taustiņu  (kreisās puses), lai izvēlētos FM vai AM radiouztvērēja režīmu.
3. Nospiediet un divas sekundes turiet nospiestu taustiņu  vai .
  - ↳ Displejā ir redzams paziņojums **[SEARCH]** (Meklē).
  - ↳ Ierīce automātiski noregulē radiostaciju ar pietiekami spēcīgu uztveršanas signālu.
4. Atkārtojiet 3. soli, lai noregulētu citas radiostacijas.
  - Lai noregulētu radiostaciju manuāli, atkārtoti spiediet taustiņu  vai , līdz atrodat optimālu uztveršanas frekvenci.

### Radiostaciju automātiska programmēšana



#### Piezīme

- Jūs varat saglabāt ierīces atmiņā maksimums 30 FM un 10 AM radiostacijas.

Radiouztvērēja režīmā nospiediet un divas sekundes turiet nospiestu taustiņu **PROG**, lai aktivizētu automātisko programmēšanas režīmu.

- ↳ Displejā ir redzams paziņojums **[AUTO]** (automātiski).
- ↳ Ierīce automātiski saglabā radiostacijas ar pietiekami spēcīgu uztveršanas signālu.
- ↳ Kad visas pieejamās radiostacijas ir saglabātas, automātiski sākas pirmās saglabātās radiostacijas atskaņošana.

### Radiostaciju manuāla programmēšana

1. Noregulējiet radiostaciju.
2. Nospiediet taustiņu **PROG**, lai aktivizētu programmēšanas režīmu.
  - ↳ Tiek parādīts kārtas numurs.
3. Spiediet taustiņus **ALB/PRESET +/-**, lai piešķirtu šai radiostacijai kārtas numuru, tad nospiediet taustiņu **PROG**, lai apstiprinātu.
4. Atkārtojiet 1. – 3. soli, lai saglabātu citas stacijas.



#### Padoms

- Lai pārrakstītu virsū saglabātai radiostacijai, saglabājiet tās vietā citu radiostaciju.

### Saglabāto radiostaciju klausīšanās

Radiouztvērēja režīmā spiediet taustiņus **ALB/PRESET +/-**, lai izvēlētos saglabātās radiostacijas kārtas numuru.

### AM uztveršanas joslas maiņa

Dažās valstīs AM radiofrekvences solis starp blakus esošajiem kanāliem ir 10 kHz vai 9 kHz.

- AM radiouztvērēja režīmā nospiediet un piecas sekundes turiet nospiestu taustiņu .
  - ↳ Frekvences solis tiek nomainīts uz 9 kHz vai 10 kHz.
  - ↳ Visas AM režīmā saglabātās radiostacijas tiek izdzēstas un saglabātas atkārtoti.

## 8. Skaļuma un skaņas efektu regulēšana

### Skaļuma regulēšana

Atskaņošanas laikā spiediet taustiņus **VOL +/-**, lai pagrieztu skaļāk vai klusāk.

### Skaņas izslēgšana

Atskaņošanas laikā nospiediet taustiņu **MUTE**, lai izslēgtu vai atkal atjaunotu skaņu.

### AUTO DJ efekta ieslēgšana

AUTO DJ funkcija automātiski piešķir vairākus skaņas un atskaņošanas efektus, bagātinot mūzikas skaņējumu.

Efekts	Apraksts
Auto effect (Automātisks efekts)	Automātiski piešķirt mūzikas skaņejumam dažādus skaņas efektus.
Cross fade (Ierakstu pārklāšana)	Vienlaikus padarīt klusāku viena ieraksta atskaņošanu un skaļāku cita ieraksta atskaņošanu.
Back spin (Atpakaļtīšana)	Attīt ierakstu līdz iepriekšējam punktam.
Loop (Cilpot)	Atkārtot ieraksta fragmenta atskaņošanu.
Beat box (Bītbokss)	Piešķirt mūzikas skaņejumam bītboksa efektus.
Voice sampling (Balss iztveršana)	Atskaņošanas laikā pievienot skaņu.

- Lai piemērotu AUTO DJ efektus, atkārtoti spiediet taustiņu **AUTO DJ**, lai izvēlētos:
  - [METAL]** (Metāls); un
  - [PARTY]** (Ballīte).
- Lai izslēgtu AUTO DJ efektus, atkārtoti spiediet taustiņu **AUTO DJ**, lai izvēlētos **[Off]** (Izslēgts).
- Lai noregulētu pievienoto efektu biežumu un skaņas līmeni, groziet **DJ EFFECT** regulēšanas slēdzi.

### Piezīme

- Šos efektus programmatūra piešķir automātiski un nejauši.
- Šī funkcija ir pieejama tikai **USB A** režīmā.

### DJ efektu manuāla piemērošana

Iepriekšnoteiktos DJ efektus ir iespējams piemērot arī manuāli.

- Atkārtoti spiediet taustiņu **DJ EFFECT**, lai izvēlētos efektu:
  - [SCRATCH]** (Skrečošana);
  - [REVERB]** (Atbalsošana);
  - [BEAT BOX]** (Bītbokss);
  - [YEAH]** (Jā).
- Lai izslēgtu DJ efektus, atkārtoti spiediet taustiņu **DJ EFFECT**, lai izvēlētos **[Off]** (Izslēgts).
- Lai noregulētu pievienoto efektu skaņas līmeni, groziet **DJ EFFECT** regulēšanas slēdzi.

### Piezīme

- Šī funkcija nav pieejama **USB B** un **Audio in B** režīmos.

### Iepriekšnoteikta skaņas efekta izvēle

Digitālās skaņas kontroles (DSC) funkcija ļauj jums izbaudīt īpašus skaņas efektus.

- Atskaņošanas laikā atkārtoti spiediet taustiņu **DSC**, lai izvēlētos:
  - [ROCK]** (roks);
  - [POP]** (popmūzika);
  - [TECHNO]** (tehno);
  - [JAZZ]** (džezs);
  - [SAMBA]** (samba).

## Basa pastiprināšana

Vislabākais dinamiskā basa pastiprinājuma (DBB) iestatījums tiek izveidots automātiski katrai DSC izvēlei. Jūs varat iestatīt DBB iestatījumu arī manuāli, lai tas vislabāk atbilstu jūsu klausīšanās apstākļiem.

- Atskaņošanas laikā atkārtoti spiediet taustiņu **DBB**, lai izvēlētos:
  - **DBB 1**;
  - **DBB 2**;
  - **DBB 3**;
  - **DBB OFF** (DBB izslēgts).

## NX basa ieslēgšana

NX basa efekts piešķir mūzikas ar samērā zemu trokšņu fonu atskaņošanai dzidrumu un dzīvīgumu.

1. Atveriet taustiņa **NX Bass** pārsegu.
2. Nospiediet taustiņu **NX Bass**. Skaņa mainīsies trijos soļos:
  - 1.solis: Skaņa kļūst skaļāka un saglabājas šādā skaļumā apmēram piecas sekundes.
    - ↳ Displejā ir redzams paziņojums **[FIRING]** (Palaišana).
  - 2.solis: 10 sekunžu laikā skaņa pamazām kļūst klusāka, līdz atgriežas sākotnējā skaļumā.
    - ↳ Displejā ir redzams paziņojums **[DISCHARGE]** (Izlāde).
  - 3.solis: 40 sekundes skaņas skaļums ir normāls.
    - ↳ Displejā ir redzams paziņojums **[RECHARGE]** (Pārlādēšana).



### Piezīme

- Lai izslēgtu NX basa efektu, vēlreiz nospiediet atbilstošo taustiņu un sagaidiet, līdz tiek izpildīti trīs soļi.

## Skaņas izlīdzinātāja iestatījumu regulēšana

Skaņas izlīdzinātāja pielāgošana ļauj palielināt vai samazināt noteiktu frekvenču diapazonu pastiprinājumu un pielāgot audio izvadi jūsu vēlmēm.

1. Nospiediet taustiņu **CUSTOM** uz galvenās ierīces.
2. Pārbīdiet slīdņus, lai noregulētu skaņas izlīdzinātāja iestatījumus visiem pieciem frekvenču diapazoniem.

## 9. Citas funkcijas

---

### Skaņas miksēšana

Jūs vienlaicīgi varat atskaņot mūziku gan no **avota A** (disks/USB A/Bluetooth/radiouztvērējs/Audio in A režīms), gan **avota B** (USB B/Audio in B režīms).

#### 1. Atskaņojiet no **avota A**.

- Disks: Izvēlieties CD (diska) atskaņošanas avotu un atskaņojiet ierakstu ievietotajā diskā.
- Radiouztvērējs: Noregulējiet radiostaciju.
- Audio in A: Izvēlieties Audio in A avotu un atskaņojiet audiosaturu pievienotajā ārējā ierīcē.
- USB A: Izvēlieties USB A avotu un atskaņojiet audiosaturu no pievienotās USB A ierīces.
- Bluetooth: Izveidojiet savienojumu ar Bluetooth ierīci un atskaņojiet audiosaturu pievienotajā ierīcē.

#### 2. Atskaņojiet no **avota B**.

- Audio in B: Izvēlieties Audio in B avotu un atskaņojiet audiosaturu pievienotajā ārējā ierīcē.
- USB B: Izvēlieties USB B avotu un atskaņojiet audiosaturu no pievienotās USB B ierīces.

#### 3. Izmantojiet **CROSS FADER** (ierakstu pārklājēju), lai atskaņošanas laikā noregulētu balansu starp avota A un avota B kanāliem.

### Runāšana vai dziedāšana mikrofonā

Šai Hi-Fi sistēmai ir iespējams pievienot mikrofonu, lai runātu vai dziedātu līdzīgu mūzikas pavadījumam.

1. Pagrieziet mikrofona skaļuma regulēšanas slēdzi **MIC** uz minimālo vērtību.
2. Pievienojiet mikrofonu (nav iekļauts komplektācijā) pie ligzdas **MIC 1** vai **MIC 2** uz ierīces augšējā paneļa.

#### 3. Nospiediet taustiņu **CD, TUNER, USB A, AUDIO A** vai **AUX**, lai izvēlētos avotu, un sāciet atskaņošanu.

#### 4. Dziediet vai runājiet mikrofonā.

- Lai noregulētu avota skaļuma līmeni, spiediet taustiņus **VOL +/-**.
- Lai noregulētu mikrofona skaļuma līmeni, groziet slēdzi **MIC**.

### Dekoratīvā apgaismojuma ieslēgšana vai izslēgšana

Kad ierīce ir ieslēgta, atkārtoti spiediet taustiņu **LIGHT**, lai ieslēgtu vai izslēgtu dekoratīvo apgaismojumu.

## 10. Informācija par precī



### Piezīme

- Informācija par precī var tikt mainīta bez iepriekšējā brīdinājuma.

## Specifikācijas

### Pastiprinātājs

Kopējā izvades jauda	650 W RMS pie 30% THD (kopējiem skaņas kropļojumiem)
----------------------	--

Frekvences reakcija	60 Hz – 16 kHz
---------------------	----------------

Audio In/Mp3 Link (Audiosignāla ievade/Mp3 savienojums)	500 mV/2000 mV
---	----------------

### Disks

Lāzera tips	Pusvadītājs
-------------	-------------

Diska diametrs	12 cm/8 cm
----------------	------------

Atbalstītie disku formāti	CD, CD-R, CD-RW, MP3-CD
---------------------------	-------------------------

Audiosignāla ciparu-analogais pārveidotājs (Audio DAC)	24 biti/44,1 kHz
--	------------------

Frekvences reakcija	60 Hz – 16 kHz
---------------------	----------------

### Skaļruņi

Skaļruņu pretestība	2 x 3 omi
---------------------	-----------

### Uztvērējs

Uztveršanas diapazons	FM: 87,5 – 108 MHz; AM: 531 – 1602 kHz (9 KHz); 530 – 1700 kHz (10 KHz)
-----------------------	---

Uztveršanas skalas solis	100 KHz (FM); 9 KHz/10 KHz (AM)
--------------------------	------------------------------------

Atmiņā saglabājamo radiostaciju skaits	30 FM, 10 AM
--	--------------

### Bluetooth

Bluetooth versija	V2.1 + EDR
-------------------	------------

Atbalstītie profili	A2DP, AVRCP
---------------------	-------------

Darbības attālums	10 m (brīvā telpā)
-------------------	--------------------

### Vispārīgā informācija

Maiņstrāvas barošanas padeve	220 – 240 V~, 50/60 Hz
------------------------------	---------------------------

Elektroenerģijas patēriņš darbības režīmā	90 W
---	------

Elektroenerģijas patēriņš Eko gaidstāves režīmā	0,5 W
---	-------

USB tiešais pieslēgums	Versija 2.0/1.1
------------------------	-----------------

USB ligzda	Līdzstrāva 5 V, 500 mA
------------	------------------------

Izmēri (P x A x D)	390 x 1137 x 477 mm
--------------------	---------------------

Svars - galvenā ierīce	26 kg
------------------------	-------

### USB atskaņošanas saderīguma informācija

#### Saderīgās USB ierīces:

- USB zibatmiņa (USB 2.0);
- USB atskaņotāji (USB 2.0);
- Atmiņas kartes (darbībai ar šo ierīci ir nepieciešams papildu karšu lasītājs).

#### Atbalstītie formāti:

- USB vai atmiņas failu formāts FAT12, FAT16, FAT32 (sektora izmērs: 512 baiti);
- MP3 bitu pārraides ātrums (datu ātrums): 32 – 320 Kbps un mainīgs bitu pārraides ātrums;
- Direktoriju dziļums maksimums līdz 8 līmeņiem;
- Maksimālais albumu/mapju skaits: 99;
- Maksimālais ierakstu/virsrakstu skaits: 999;
- ID3 tagu versija 2.0 vai jaunāka;
- Failu nosaukums unikodā UTF8 (maksimālais garums: 128 baiti).

#### Neatbalstītie formāti:

- Tukšā albumi: tukšs albums ir albums, kurš nesatur MP3 failus, un tas netiks parādīts displejā;
- Neatbalstītu formātu faili tiek izlaisti. Piemēram, Word dokumenti (.doc) vai MP3 faili ar paplašinājumu .dlf tiek ignorēti un netiek atskaņoti;
- AAC, WAV, PCM audiofaili;
- WMA faili.

### Atbalstītie MP3 disku formāti

- ISO 9660, Joliet;
- Maksimālais virsrakstu skaits: 999 (atkarībā no failu nosaukuma garuma);
- Maksimālais albumu skaits: 99;
- Atbalstītās iztveršanas frekvences: 32 kHz, 44,1 kHz, 48 kHz;
- Atbalstītie bitu pārraides ātrumi: 32~320 (kbps), mainīgi bitu pārraides ātrumi;
- ID3 tagu versija 1.2 vai jaunāka;
- Direktoriju dziļums maksimums līdz 8 līmeņiem.

### Apkope

#### Ierīces korpusa tīrīšana

- Lietojiet mīkstu lupatiņu, kas mazliet samitrināta ar maigu tīrīšanas līdzekli. Nelietojiet tīrīšanas līdzekļus, kas satur alkoholu, spirtu, amonjaku vai abrazīvas vielas.

#### Disku tīrīšana

- Ja disks ir kļuvis netīrs, tad notīriet to ar tīrīšanas lupatiņu. Tīriet disku virzienā no centra uz malu.



- Neizmantojiet tādus šķīdinātājus kā benzolu, atšķaidītāju, komerciāli pieejamos tīrīšanas līdzekļus vai antistatiskos aerosolus, kas paredzēti analogo ierakstu (skaņu plašu) tīrīšanai.

#### Diska lēcas tīrīšana

- Pēc ilgstošas lietošanas uz diska lēcas var sakrāties netīrumi vai putekļi. Lai nodrošinātu labu atskaņošanas kvalitāti, notīriet diska lēcu ar Philips kompaktdisku lēcu tīrīšanas līdzekli vai jebkuru citu komerciāli pieejamo tīrītāju. Ievērojiet norādījumus, kas ir pievienoti tīrītājam.

# 11. Darbības traucējumu novēršana



## Brīdinājums

- Nekad nenoņemiet šīs ierīces korpusu.

Lai saglabātu garantijas derīgumu, nekad nemēģiniet remontēt ierīci pašu spēkiem.

Ja šīs ierīces lietošanas laikā rodas tās darbības traucējumi, pirms sazināties ar servisa centru, lūdzu, vispirms pārbaudiet tālāk uzskaitītos punktus. Ja problēma netiek atrisināta, dodieties uz Philips interneta vietni ([www.philips.com/support](http://www.philips.com/support)).

Kad sazināties ar Philips, pārļiecinieties, vai ierīce atrodas netālu un vai jums ir pieejami modeļa un sērijas numuri.

### Nav barošanas padeves

- Pārļiecinieties, vai ierīces maiņstrāvas barošanas vads ir pareizi pievienots.
- Pārļiecinieties, vai elektrotīkla rozetē ir elektrība.
- Elektroenerģijas taupīšanas nolūkā ierīce automātiski pārslēdzas gaidstāvē 15 minūtes pēc atskaņošanas beigām, ja netiek nospiests neviens vadības taustiņš.

### Nav skaņas, vai ir sliktā skaņas kvalitāte

- Noregulējiet skaļumu.
- Pārbaudiet, vai skaļruņi ir pievienoti pareizi.

### Ierīce nereaģē

- Atvienojiet un atkārtoti pievienojiet maiņstrāvas barošanas vada kontaktdakšu, tad atkārtoti ieslēdziet ierīci.

### Tālvadības pults nedarbojas

- Pirms nospiest jebkuru funkciju izvēles taustiņu, vispirms izvēlieties pareizo atskaņošanas avotu ar tālvadības pulti, nevis ar taustiņiem uz galvenās ierīces.
- Samaziniet attālumu starp tālvadības pulti un galveno ierīci.
- Ievietojiet baterijas, ievērojot norādīto polaritāti (+/-).
- Nomainiet baterijas.
- Mērķējiet tālvadības pulti tieši uz tālvadības sensoru galvenās ierīces priekšpusē.

### Disks netiek uzverts

- Ievietojiet disku.
- Pārbaudiet, vai disks nav ievietots otrādi.
- Nogaidiet, līdz iztvaiko uz lēcas kondensējies mitrums.
- Nomainiet vai notīriet disku.
- Lietojiet pabeigtu (finalizētu) kompaktdisku vai pareiza formāta disku.

### Nevar parādīt dažus failus USB ierīcē

- Mapju vai failu skaits USB atmiņas ierīcē pārsniedz noteikto limitu. Tas nav šīs ierīces darbības traucējums.
- Šo failu formāti netiek atbalstīti.

### USB ierīce netiek atbalstīta

- Attiecīgā USB ierīce nav saderīga ar šo ierīci. Mēģiniet citu USB ierīci.

### Nevar piemērot skaņas efektus, atskaņojot no USB B ierīces

- USB B režīms neatbalsta **DBB, DSC, DJ EFFECT** vai **AUTO DJ** efektus.

### Nevar izdzēst USB B ierīcē esošos failus

- USB B režīms neatbalsta failu dzēšanu no USB.

### Sliktā radio uztveršana

- Palieliniet attālumu starp ierīci un citām elektroierīcēm.
- Labākai uztveršanai noregulējiet antenas pozīciju.

## Par Bluetooth ierīci

### Pēc savienojuma izveides ar Bluetooth ierīci skaņas kvalitāte ir sliktā

- Sliktā Bluetooth uztveršana. Pārvietojiet ierīci tuvāk šai sistēmai vai novāciet jebkurus šķēršļus starp ierīci un šo sistēmu.

### Nevar izveidot savienojumu ar ierīci

- Ierīces Bluetooth funkcija nav aktivizēta. Skatiet ierīces lietošanas instrukciju, lai uzzinātu, kā aktivizēt Bluetooth funkciju.
- Šī ierīce jau ir savienota ar citu Bluetooth ierīci. Atvienojiet attiecīgo Bluetooth ierīci un tad mēģiniet vēlreiz.



## ... Darbības traucējumu novēršana

---

### **Pārī savienotā ierīce pastāvīgi pievienojas un atvienojas**

- Slikta Bluetooth uztveršana. Pārvietojiet ierīci tuvāk šai sistēmai vai novāciet jebkurus šķēršļus starp ierīci un šo sistēmu.
- Dažām ierīcēm Bluetooth savienojums var tikt automātiski deaktivizēts enerģijas taupīšanas nolūkā. Tas nenorāda uz nekādiem šīs sistēmas darbības traucējumiem.





2014 © WOOX Innovations Limited. Visas tiesības patur autors.

Philips un Philips vairoga emblēma ir Koninklijke Philips N.V. reģistrētas preču zīmes, un WOOX Innovations Limited tās izmanto saskaņā ar Koninklijke Philips N.V. licenci.

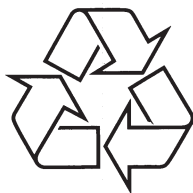

Apmeklējiet Philips Internetā  
<http://www.philips.com>