

PHILIPS



フィリップス
ミニスタイリングシェーバー

品番 **NT9145**

取扱説明書

保証書付

保証書は、この取扱説明書の最終ページについておりますので販売店で記入を受けてください。

フィリップス ミニスタイリングシェーバーをお買い上げいただき、まことにありがとうございます。長い間ご愛用いただくために、ご使用前にこの取扱説明書をよくお読みのうえ、正しくお使いください。

また、お読みになった後は、お使いになる方がいつでも見られるところに必ず保管してください。

商品のご確認

商品をご確認ください

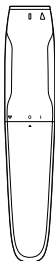

本体



ヒゲスタイラー

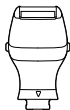

ミニ網刃シェーバー



スタイラーコーム
(ショート)



スタイラーコーム
(ミディアム)



スタイラーコーム
(ロング)



単3形乾電池



クリーニングブラシ

※改良の為、仕様を予告なく変更することがあります。

目次

●はじめに	商品のご確認 1
	目次 2
	必ずお守りください 3・4
	各部の名称 5・6
●ご使用方法	乾電池の入れ方 7
	アタッチメントの取り付け・取り外し 8
	基本的な使い方 9
	ミニ網刃シェーバーの使い方 10
	ヒゲスタイラーの使い方 11・12
	お手入れ方法 13
	製品を廃棄するとき 14
●英文解説	Guidance in English 15~26
●困ったとき	故障かな?と思ったら 27
●保証	保証とアフターサービス 28
	仕様/お客様情報センター 29
	無料修理規定 30
	保証書 最終ページ

必ずお守り ください

安全上のご注意

- ここに示した注意事項は、安全に関する重要な内容ですので、必ず守ってください。
- 誤った取扱いをしたときに想定される内容を「警告」と「注意」とに区別しています。

○絵表示について



記号は、「危険、警告、注意」を示します。
図の中や近くに具体的な注意内容を示します。



警告 人が死亡または重傷を負う可能性が想定される内容。



注意 人が傷害を負う可能性及び物的損害のみの発生が想定される内容。

○絵表示の例



・記号は、してはいけない「禁止」を示します。図の中や近くに具体的な禁止内容(左図の場合は分解禁止)を示します。



・記号は、必ずしていただく「強制」を示します。図の中や近くに具体的な強制内容(左図の場合は電源プラグをコンセントから抜くこと)を示します。



警告



●炎症やアレルギー症状が見られた場合は、直ちにご使用をおやめください。過敏肌や炎症肌の方はご使用にならないでください。



●本体ならびに付属品は改造しない。また、修理技術者以外の人は、分解したり修理をしない。火災、感電、ケガの原因となります。修理はお買い上げの販売店または小泉成器修理センターにご相談ください。



●乳幼児の手の届くところに本製品を置かないでください。



注意



●刃は強く押さえない。破損して皮膚を傷つけることがあります。



●本体や付属品が破損または故障した場合は、本製品を使用しないでください。ケガの原因になります。交換の際には必ずフィリップス社製の同型部品とお取り替えください。



●乾電池の逆装填はしないでください。

使用上のご注意

1. 本製品は、ヒゲ・もみあげをカットするためのものです。それ以外の目的で使用しないでください。
2. 本製品の使用、保管は室温5℃～35℃の環境下で行ってください。(尚、低温や高温で使用すると、乾電池の寿命が短くなります。)
3. 室温、気圧、湿度が急激に変化する状況でご使用になる場合は、本製品をその環境下で30分ほど慣らしてからお使いください。
4. 刃は、薄く仕上げてありますので、刃部を強く押さえたり、硬いものに当てないよう、ていねいに扱ってください。
5. 付属品やコームの着脱、清掃は必ずスイッチを切ってから行ってください。
6. 切れ味が衰えてきたり、刃やコームなどの部品が破損した場合は、使用せず必ず新しい同型部品と交換してください。
7. 極端に高温または低温の場所、直射日光の当たる場所には保管しないでください。夏場、車の中に放置しないでください。
8. 乳幼児の手の届かないところに保管してください。
9. 本製品は、使用の都度、掃除をしてください。
10. 長期間ご使用にならない場合は、本製品から乾電池を取り外してください。
11. 使用済みの乾電池は、ゴミ箱に捨てずに各自治体の指示に従って処理してください。
12. 本製品は防水加工をしておりますが、水や液体の中に浸けないでください。

各部の名称

本体

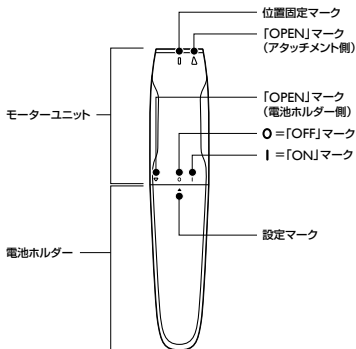

アタッチメント

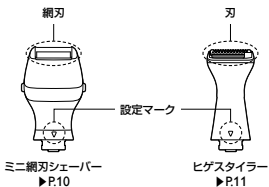

コーム(ヒゲスタイラー用) ▶P.12



クリーニングブラシ ▶P.13



単3形乾電池 ▶P.7



乾電池の入れ方

新品の単3形アルカリ乾電池1本で
約2時間使用できます。

単3形アルカリ乾電池以外は
使用しないでください。

本製品は乾電池式です。ご使用前に本体に乾電池がセットされているか確認してください。
新品の単3形アルカリ乾電池1本で、約2時間ご使用になれます。

- 1 電池ホルダーを左へ回し、設定マークを「OPEN」マーク(▼)の位置に合わせ(図①)、電池ホルダーを引き抜きます(図②)。

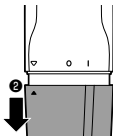
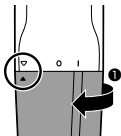

- 2 電池ホルダーに乾電池を挿入します。
※+端子と-端子の向きにご注意ください。

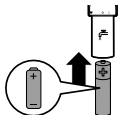

※本製品は、単3形アルカリ乾電池(付属品)1本で作動します。新品の単3形アルカリ乾電池では、最長約2時間の使用が可能です。

- 3 モーターユニットに電池ホルダーを差し込み(図①)、設定マークを「OFF」マーク(○)の位置に合わせます(図②)。

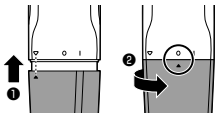

注意

乾電池の液漏れによる故障を防ぐために、次のことをお守りください。

- ・本製品を直射日光の当たる場所に放置しないでください。
- ・本製品の使用、保管は室温5℃～35℃の環境下で行ってください。
(尚、低温や高温で使用すると、乾電池の寿命が短くなります。)
- ・長期間ご使用にならない場合は、本製品から乾電池を取り外してください。
- ・消耗した乾電池を本製品に入れたままにしないでください。

また、ご使用済みの乾電池は、各自治体の指示に従って処理してください。

アタッチメントの 取り付け・取り外し

アタッチメント(ミニ網刃シェーバー/ヒゲスタイラー)を取り付ける

アタッチメントを取り付けるには、アタッチメントの設定マークを、「OPEN」マーク(▲)に合わせて差し込み(図①)、左へ回して設定マークを「位置固定マーク」(I)に合わせます(図②)。

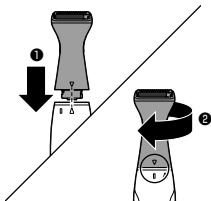

アタッチメント(ミニ網刃シェーバー/ヒゲスタイラー)を取り外す

アタッチメントを取り外すには、アタッチメントを右へ回し(図①)、設定マークを「OPEN」マーク(▲)の位置に合わせ、引き抜きます(図②)。

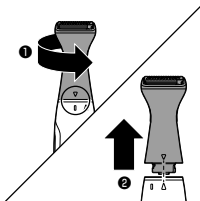

基本的な使い方

1 電源をONにする

電池ホルダーを右に回し、設定マークを「ON」マーク(I)の位置に合わせて、電源スイッチがONになります。

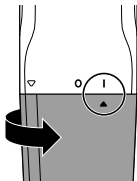

2 電源をOFFにする

電池ホルダーを左へ回し、設定マークを「OFF」マーク(O)の位置に合わせて、電源スイッチがOFFになります。

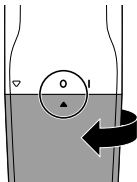

3 使用後について

ご使用の都度、必ずお手入れしてください(P13「お手入れ方法」)。



注意

- 本製品を初めてお使いになる場合は、腕または脚などでお試しください。
- 炎症やアレルギー症状が見られた場合は、直ちにご使用をおやめください。過敏肌や炎症肌の方はご使用にならないでください。
- ご使用の都度、必ずアタッチメントやコームをクリーニングブラシか、ぬるま湯でお手入れしてください。お手入れを怠りますと、故障の原因となる場合があります。

ミニ網刃シェーバー の使い方

ヒゲの輪郭・細部を整える

- 1 本体にミニ網刃シェーバーを取り付けます
(P8「アタッチメントを取り付ける」)。

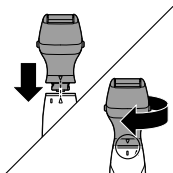

- 2 電源スイッチをONにしたら、軽く皮膚に当てながら輪郭に沿ってシェービングします。



注意

- ミニ網刃シェーバーをご使用になる前に、網刃のやぶれがないか必ず確認してください。ケガの原因になりますので、ミニ網刃シェーバーの網刃にやぶれがある場合は、使わないでください。網刃にやぶれが見られる場合は、必ず新しい網刃にお取り替えいただき安全にご使用ください。
- 網刃を皮膚に強く押しつけないでください。破損または故障の原因となります。

ヒゲスタイラー の使い方

初めてヒゲスタイラーを使う時は、スタイラーコームを取り付けてご使用ください。



注意

ヒゲスタイラー・スタイラーコームの表面を常に皮膚に密着させ、強く押し付けず、ずばらせるように動かしてください。

ヒゲのトリミングをする

ヒゲスタイラーでトリミングをすると、無精ヒゲに適した1mmの長さにすることができます。

- 1 本体にヒゲスタイラーを取り付けます (P8「アタッチメントを取り付ける」)。

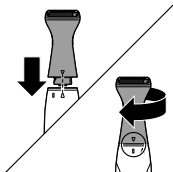

- 2 電源スイッチをONにしたら、トリミングします。効率よくトリミングするには、毛の流れに逆らって本体を動かしてください。



スタイラーコームを付けてトリミングする

ヒゲスタイラーに、スタイラーコームを取り付けると、4mm、5mm、6mmの長さでトリミングできます。



ショート
(4mm)



ミディアム
(5mm)



ロング
(6mm)

- 1 本体に取り付けたヒゲスタイラーにスタイラーコームを装着します。
※装着時にカチッと音がします。



- 2 電源スイッチをONにしたら、トリミングします。効率よくトリミングするには、毛の流れに逆らって本体を動かしてください。



お手入れ方法

※本製品はご使用の都度、掃除をしてください。



注意

- 圧縮空気、研磨パッド、研磨洗浄剤、ペトロロールやアセトンなどの刺激性の強い液体を絶対に使わないでください。
- 本製品に潤滑剤を使う必要はありません。
- アタッチメントやコームに強い衝撃を与えないでください。
- お手入れの際には、先の尖ったものを使わないでください。
- モーターユニットと電池ホルダーを水や液体の中に浸したり、水道水ですすいだりしないでください。

ご使用の都度、必ずクリーニングブラシか、ぬるま湯でお手入れしてください。お手入れを怠りますと、故障の原因となる場合があります。

- 1 ヒゲスタイラー、スタイラーコーム、ミニ網刃シェーバーは、それぞれ40℃程度のぬるま湯で付着した汚れを洗い流します。

※クリーニングブラシを使用することもできますが、ヒゲスタイラーのお取り扱いには十分ご注意ください。
※ミニ網刃シェーバーは、網刃を傷つける恐れがあるため、クリーニングブラシを使用しないでください。

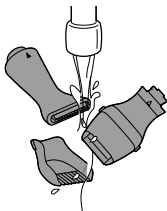

- 2 すべてのパーツを完全に乾かしてください。

部品の取り替え

付属品が破損、消耗した場合は、必ずフィリップス社製の同型部品とお取り替えください。

製品を 廃棄するとき

- 古くなった製品を廃棄するときは、乾電池を取り出してください。乾電池には環境を汚染するおそれのある物質が含まれています。各自治体の指示に従って処理してください。

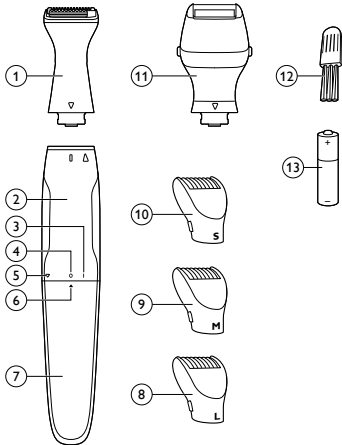

Introduction

Congratulations on your purchase and welcome to Philips! To fully benefit from the support that Philips offers, register your product at **www.philips.com/welcome**.

Important

Read this user manual carefully before you use the appliance and save it for future reference.

Warning

- This appliance can be used by children aged from 8 years and above and by persons with reduced physical, sensory or mental capabilities or lack of experience and knowledge if they have been given supervision or instruction concerning use of the appliance in a safe way and if they understand the hazards involved. Children shall not play with the appliance. Cleaning and user maintenance shall not be made by children without supervision.

Caution

- Always check the appliance before you use it. Do not use the appliance if any of its parts is damaged or broken, as this may cause injury.
- Only use this appliance for its intended purpose as shown in the user manual.
- If the appliance is subjected to a major change in temperature, pressure or humidity, let the appliance acclimatise for 30 minutes before you use it.
- For hygienic reasons, the appliance should only be used by one person.
- Be careful with hot water when you clean the attachments. Always check if the water is not too hot, to prevent your hands from getting burnt.

- Never use compressed air, scouring pads, abrasive cleaning agents or aggressive liquids such as petrol or acetone to clean the appliance.
- Only operate the appliance on one non-rechargeable 1.5V R6 AA battery.
- Use and store the appliance at a temperature between 15°C and 35°C.
- Do not expose the appliance to direct sunlight.
- Remove the battery from the appliance if you are not going to use it for some time.
- Maximum noise level: $L_c = 75 \text{ dB(A)}$.

Compliance with standards

- This Philips appliance complies with all applicable standards and regulations regarding exposure to electromagnetic fields (EMF).
- This appliance complies with the internationally approved IEC safety regulations and can be safely cleaned under the tap.



General description (Fig. 2)

- 1 Precision trimming head
- 2 Handle
- 3 'On' indication
- 4 'Off' indication
- 5 'Open' indication
- 6 Setting indicator
- 7 Battery compartment cover
- 8 Long precision trimming comb (L)
- 9 Medium precision trimming comb (M)
- 10 Short precision trimming comb (S)
- 11 Precision shaving head
- 12 Cleaning brush
- 13 Disposable battery

Preparing for use

Placing the batteries

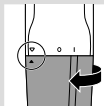

- 1** To remove the battery compartment cover, turn it clockwise until the setting indicator (▲) points to the 'open' indication.

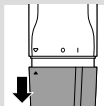

- 2** Pull the battery compartment cover off the handle.

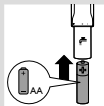

- 3** Put the battery in the battery compartment. Make sure the + and - poles of the battery point in the right direction.

Note: The appliance runs on one R6 AA 1.5-volt battery (included). Preferably use Philips alkaline batteries. A new AA alkaline battery has an operating time of up to 2 hours.

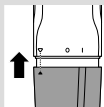

- 4** Slide the battery compartment cover back onto the handle.

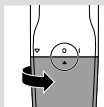

- 5** Turn the battery compartment cover anticlockwise until the setting indicator (▲) points to the 'off' indication (0).

To avoid damage due to battery leakage:

- do not expose the appliance to direct sunlight.

- do not expose the appliance to temperatures higher than 35°C.
- remove the battery if you are not going to use the appliance for a month or more.
- do not leave an empty battery in the appliance.

Attaching and detaching attachments

Note: The precision trimming head and precision shaving head can be attached and detached in the same way.

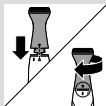

- 1** To attach one of the attachments, align the locking indicator with the 'unlocked' indication (black upward arrowhead) and put the attachment on the handle. Then turn the attachment clockwise until the locking indicator points to the 'locked' indication (I).

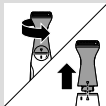

- 2** To detach the attachment turn it anticlockwise until the locking indicator points to the 'unlocked' indication (black upward arrowhead). Then pull the attachment off the handle.

Using the appliance

When you trim your beard for the first time, be careful and test the appliance on a small part of your arm or leg. Do not move the trimmer too fast. Make smooth and gentle movements.

If any irritation or allergic reaction occurs, discontinue use immediately. Do not use the appliance on sensitive or irritated skin.

Trimming with the precision trimming head

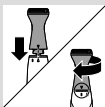

With the precision trimming head without precision trimming comb, you can trim hairs to a length of 1mm, the so-called 'stubble look'.

- 1 Put the precision trimming head on the appliance (see section 'Attaching and detaching the attachments' in chapter 'Preparing for use').
- 2 Switch on the appliance. Turn the battery compartment cover from the 'off' position (0) to the 'on' position (I).

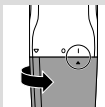

- 3 Touch the hairs lightly with the precision trimming head and move it against the direction of hair growth.

Note: You can use the precision trimming head with the trimmer teeth pointing towards the skin. You can also use it with the flat part touching the skin and the teeth pointing in the direction in which you move the appliance.

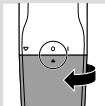

- 4 To switch off the appliance, turn the battery compartment to the 'off' indication (0).

Trimming with precision trimming head and precision trimming comb

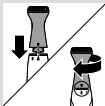

- 1 Put the precision trimming head on the appliance (see section 'Attaching and detaching the attachments' in chapter 'Preparing for use').
- 2 Choose the short, medium or long precision trimming comb, depending on the desired hair

length. The indications 'S', 'M' and 'L' are on the combs.

- Short precision trimming comb (S): 4mm
- Medium precision trimming comb (M): 5mm
- Long precision trimming comb (L): 6mm

Tip: We advise you to start trimming with the long comb.



- 3** Put the precision trimming comb on the precision trimming head and push it until it locks into place ('click').

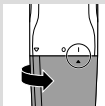

- 4** Switch on the appliance. Turn the battery compartment cover from the 'off' position (0) to the 'on' position (I).



- 5** Move the appliance slowly and with light pressure against the direction of hair growth.

Note: To make trimming easier, stretch the skin with your free hand during trimming.

Note: Make sure that the flat part of the comb always touches the skin to obtain an even result.

Note: Do not press the appliance with the comb onto the skin too hard. This may cause the appliance to trim the hairs shorter than the length indicated on the comb.

Note: In areas where the hair grows in different directions, move the appliance upwards, downwards and sideways.

- 6** Regularly remove cut hairs from the comb. If a lot of hairs have accumulated in the comb, detach the comb from the appliance and blow and/or shake the hairs out of it.

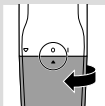

- 7** To switch off the appliance, turn the battery compartment to the 'off' indication (0).
- 8** To detach the comb, put your finger under the bottom edge of the comb and pull it off the appliance.

Shaving with precision shaving head

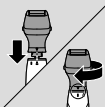

- 1** Put the precision shaving head on the appliance (see section 'Attaching and detaching the attachments' in chapter 'Preparing for use').



- 2** Place the precision shaving head at a 45° angle onto the skin and move the appliance slowly and smoothly against the direction of hair growth.

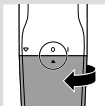

- 3** Make sure that the whole shaving head is in contact with the skin. As hairs grow in different directions move the appliance in different directions against the hair growth.
- 4** To switch off the appliance, turn the battery compartment to the 'off' indication (0).

Cleaning

Clean the appliance immediately after use and when a lot of hair or dirt has accumulated on the cutting elements.

Never use compressed air, scouring pads, abrasive cleaning agents or aggressive liquids such as petrol or acetone to clean the appliance.

Do not tap on the cutting elements.

Do not use any sharp objects to clean the cutting elements.

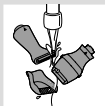

- 1** Switch off the appliance.
- 2** Rinse the precision trimming head, the precision trimming combs and the precision shaving head with lukewarm water.

Note: You can also use the cleaning brush to clean the precision trimming head, the precision trimming combs and the precision shaving head.

- 3** Let all parts dry completely before you use the appliance again.

Ordering accessories

If the combs are damaged or worn, always replace them with original Philips combs. If the cutting element of the precision trimming head or precision shaving head is damaged or worn, replace it.

To buy accessories or spare parts, visit www.shop.philips.com/service or go to your Philips dealer. You can also contact the Philips Consumer Care Centre in your country (see the worldwide guarantee leaflet for contact details).

Environment



- Do not throw away the appliance with the normal household waste at the end of its life, but hand it in at an official collection point for recycling. By doing this, you help to preserve the environment.



- Batteries contain substances that may pollute the environment. Remove the battery when it is empty or when you discard the appliance. Do not throw away the battery with the normal household waste, but hand it in at an official collection point.

Guarantee and support

If you need information or support, please visit the Philips website at **www.philips.com/support** or read the worldwide guarantee leaflet.

Guarantee restrictions

Cutting units are not covered by the terms of the international guarantee because they are subject to wear.

Troubleshooting

This chapter summarises the most common problems you could encounter with the appliance. If you are unable to solve the problem with the information below, visit **www.philips.com/support** for a list of frequently asked questions or contact the Consumer Care Centre in your country.

Problem	Cause	Solution
The appliance does not shave long hairs.	The hairs are too long.	Pre-trim long hairs with the precision trimming head and move the appliance against the direction of hair growth. Make sure that the appliance is fully in contact with the skin.

Problem	Cause	Solution
The appliance does not work as well as it should.	Hairs may be stuck in the precision trimming head or precision shaving head.	Clean the precision trimming head or the precision shaving head (see chapter 'Cleaning').
The appliance pulls at the hairs.	You move the appliance too fast.	Do not move the appliance too fast.
	The disposable battery is empty.	Insert a new battery.
The appliance works, but the result is uneven.	You press the appliance onto the skin too hard.	Do not press the appliance onto the skin too hard, as this may cause the hair length after trimming to be shorter than the indicated hair lengths.
	The precision trimming comb is not in full contact with the skin.	When you use one of the combs, always make sure it is fully in contact with the skin.
		Always move the appliance against the direction of hair growth. As not all hairs grow in the same direction, this means that you have to move the appliance up, down and sideways.
The appliance does not work.	The disposable battery is empty or has been inserted incorrectly.	Replace the battery or insert it correctly.

故障かな？ と思ったら

故障かな？と思ったら、
お調べください。

使用時間が極端に短い

▶ 刃の掃除はしていますか？

それでも改善されないときは、乾電池の寿命です。
新しい乾電池に取り替えてください。

だんだん切れ味が悪くなった

▶ 刃が損傷または摩耗していませんか？

損傷または摩耗している時は、新しい同型部品とお取り替えください。

電源スイッチを入れても作動しない

▶ 電池ホルダーが開いていませんか？

電池ホルダーは、しっかり閉じてください。

▶ 乾電池が逆方向に入っていないですか？

乾電池の方向を確認してください。

▶ 乾電池が切れていませんか？

新しい乾電池に取り替えてください。

※乾電池を取り替えても作動しない場合は、絶対にご自身で分解したり修理したりせずにお買い求めの販売店にお持ちください。

▶ 刃が動かなくなるほど汚れているか、刃にキズがあるか、または刃が破損していませんか？

アタッチメントをお手入れするか、刃を交換してください。

異常な音がる

▶ 刃に傷が付いていませんか？

▶ アタッチメントやコームが正しくセットされていますか？

使用中、本体が熱くなる

▶ アタッチメントが汚れていたり、長い毛が入り込んでいませんか？

アタッチメントは、必ずご使用の都度お手入れしてください。

以上の点検により、正常な状態に戻らない場合は、
お買い求めの販売店か小泉成器修理センターへお問い合わせ願います。

保証書と修理サービスについて
(必ずお読みください)

保証と アフターサービス

〈保証書・最終ページに付属〉

- 保証書は、必ず「お買い上げ日・販売店名」等の記入をお確かめのうえ、販売店から受け取っていただき内容をよくお読みのあと大切に保管してください。

保証期間	お買い上げ日から2年間
対象部分	本体のみ

【補修用性能部品の最低保有期間】

- 補修用性能部品の最低保有期間は製造打ち切り後6年です。
- 性能部品とは、その製品の機能を維持するために必要な部品です。

【ご不明な点や修理に関するご相談は】

- 修理に関するご相談ならびにご不明な点は、お買い上げの販売店または、小泉成器修理センターにお問い合わせください。

【修理を依頼されるときは】

- 修理をご依頼される前に、この取扱説明書をよくお読みいただき、再度点検ください。尚、異常のあるときはご使用を中止し、お買い上げの販売店へご依頼ください。

【保証期間中は】

- 製品に保証書を添えてお買い上げの販売店にご持参ください。保証書の記載内容により無料修理いたします。

【保証期間が過ぎているときは】

- 修理によって製品の機能が維持できる場合は、補修用性能部品の保有期間内であれば、ご希望により有料で修理させていただきます。

【海外での本製品の保証及びアフターサービスについて】

- 本製品の保証は海外においても有効です。(同シリーズ製品の取り扱いがある国に限ります)
- 日本国以外のフィリップスサービス部門においても保証期間内及び保証期間の経過後のアフターサービスを受けることができますが、この場合多少日数を要することもあります。
- 海外にてアフターサービスを受けられる場合は、現地のフィリップスサービス部門にお問い合わせください。尚、お困りの点がございましたら下記までご連絡ください。

Philips Consumer Lifestyle Service Department P.O.Box 20100 9200 CA DRACHTEN
The Netherlands Fax:+31 51 259 2785

【お客様の個人情報のお取り扱いについて】

- お受けましたお客様の個人情報は、株式会社フィリップスエレクトロニクスジャパンのホームページ <http://www.philips.co.jp/> に掲載されている「お客様の個人情報の取り扱いについての当社の方針」に基づき適切に管理いたします。

お買い上げ日	年 月 日	お買い上げ店名	TEL. ()
--------	-------	---------	----------

ご使用の時、このような症状はありませんか？

- 本体にさわると時々電気を感じる。
- こげくさい臭いがする。
- その他の異常、故障がある。

このような症状の時は、故障や事故防止のため、
スイッチを切り、必ず販売店にご相談ください。



仕 様

品 番	NT9145
電 源 方 式	乾電池式(単3形 1本)
本 体 質 量	約73g

※改良の為、仕様を予告なく変更することがあります。

- フィリップス製品の修理受付はお買い上げの販売店にお申し出ください。
- 修理サービス等についておわかりにならないことは、下記にお問い合わせください。

フィリップス
コンシューマー ライフスタイル事業部
日本販売代理店
小泉成器株式会社
〒541-0051 大阪市中央区備後町3-3-7

製品に関するお問い合わせ：
フィリップスお客様情報センター



0570(07)6666
06(6261)8230

修理に関するお問い合わせ：
小泉成器修理センター



0570(09)8888

部品に関するお問い合わせ：
小泉成器部品センター



0570(09)2222

受付時間：平日9:00～17:30(土・日・祝日・夏期休暇・年末年始を除く)

■ナビダイヤルにかからない時は

小泉成器東日本修理センター TEL 048(718)3340 〒344-0127 埼玉県春日部市水角1190

小泉成器西日本修理センター TEL 06(6613)3145 〒559-0033 大阪市住之江区南港中1丁目3番98号

ホームページアドレス <http://www.philips.co.jp/>

〈無料修理規定〉

1. 取扱説明書、本体貼付ラベル等の注意書に従った正常な使用状態で保証期間内に故障した場合には、無料修理します。
2. 保証期間内に故障して無料修理をお受けになる場合には、商品と保証書をご持参、ご提示のうえ、お買い上げの販売店にご依頼ください。なお、商品を直接メーカーへ送付した場合の送料等はお客様の負担となります。
3. ご贈答、ご転居でお買い上げの販売店に修理を依頼できない場合は、小泉成器修理センターにご依頼ください。
4. 保証期間内でも次の場合には有料修理になります。
 - ① 使用上の誤り及び不当な修理や改造による故障及び損傷。
 - ② お買い上げ後の輸送、移動、落下等による故障及び損傷。
 - ③ 火災、地震、水害、落雷、その他の天災地変、公害や異常電圧による故障及び損傷。
 - ④ 一般家庭以外(例えば、業務用の長時間使用)に使用された場合の故障及び損傷。
 - ⑤ 保証書の提示がない場合。
 - ⑥ 保証書にお買い上げ年月日、お客様名、販売店名の記入のない場合、或は字句を書き換えられた場合。

※保証書は、本書に明示した条件のもとにおいて無料修理をお約束するものです。従って保証書を発行している者(保証責任者)、及びそれ以外の事業者に対するお客様の法律上の権利を制限するものではありません。

保証期間経過後の修理についてご不明の場合は、お買い上げの販売店または小泉成器修理センターにお問い合わせください。

※保証期間経過後の修理・補修用性能部品の保有期間について詳しくは取扱説明書の保証とアフターサービスの項目をご覧ください。

※お客様にご記入いただいた個人情報(保証書の控え)は保証期間内のサービス活動及びその後の安全点検活動のために利用させていただく場合がございます。ご了承ください。また個人情報は、株式会社フィリップスエレクトロニクスジャパンのホームページ <http://www.philips.co.jp/> に掲載されている「お客様の個人情報の取り扱いについての当社の方針」に基づき適切に管理いたします。

フィリップス ミニスタイリングシェーバー 保証書 持込修理

CERTIFICATE OF PURCHASE

この保証書は、「無料修理規定」記載内容で無料修理を行うことをお約束するものです。お買い上げの日から下記期間中に故障が発生した場合は、本書をご提示のうえ、お買い上げの販売店に修理をご依頼ください。

お客様にご記入いただいた個人情報(保証書の控え)は、株式会社フィリップスエレクトロニクスジャパンのホームページ <http://www.philips.co.jp/> に掲載されている「お客様の個人情報の取り扱いについての当社の方針」に基づき適切に管理いたします。

品名	ミニスタイリングシェーバー		
品番	NT9145		
保証期間	お買い上げ日より2年		
対象部分	本体のみ		
お買い上げ日	年	月	日
お客様	ご住所 〒		
	ご芳名		
	電話番号		
★販売店	販売店名・住所・電話番号		

- ★ 保証書は再発行しませんので、大切に保管してください。
- ★ ご販売店様へ この保証書はお客様へのアフターサービスの実施と責任を明確にするものです。贈答品、記念品の場合も含めて必ず記入捺印してお客様にお渡しください。

★ 製品に関するお問い合わせ

フィリップスお客様情報センター
ナビダイヤル(全国共通)
0570(07)6666

ナビダイヤルにかからない時は
TEL 06(6261)8230 FAX 06(6268)1432
フィリップスコンシューマーライフスタイル事業部
日本販売代理店 小泉成器株式会社
〒541-0051 大阪市中央区備後町3-3-7

★ 修理に関するお問い合わせ

小泉成器修理センター
ナビダイヤル(全国共通)
0570(09)8888

ナビダイヤルにかからない時は
小泉成器東日本修理センター TEL 048(718)3340
〒344-0127 埼玉県春日部市水角1190
小泉成器西日本修理センター TEL 06(6613)3145
〒559-0033 大阪市住之江区南港中1丁目3番98号

★ 部品に関するお問い合わせ

小泉成器部品センター
ナビダイヤル(全国共通)
0570(09)2222

ナビダイヤルにかからない時は
TEL 06(6613)3211
〒559-0033 大阪市住之江区南港中1丁目3番98号

受付時間：平日9:00～17:30 (土・日・祝日・夏期休暇・年末年始を除く)