

PHILIPS

MX900 Dolby Surround Pro Logic Add-On Speaker System

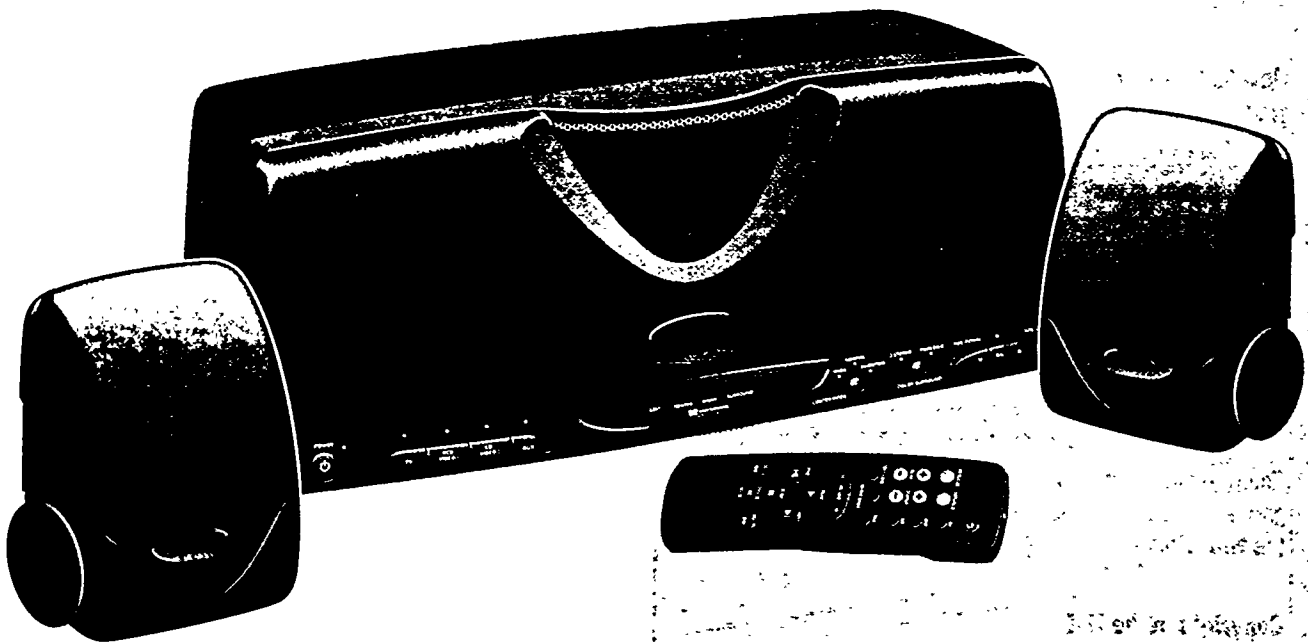

Instructions for use
Mode d'emploi
Instrucciones de manejo
Bedienungsanleitung
Gebruiksaanwijzing
Istruzioni per l'uso
Brugsanvisning
Bruksanvisning
Käyttöohje
Manual de utilização
Οδηγίες χρήσεως



PHILIPS



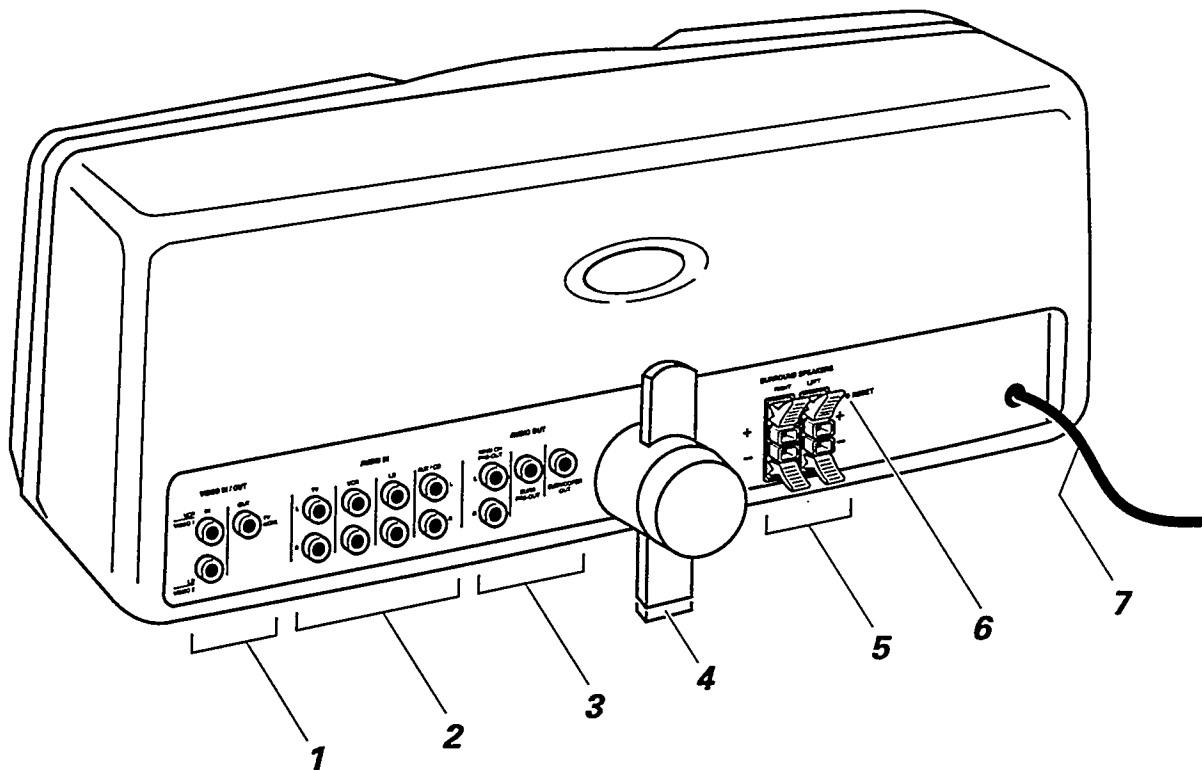
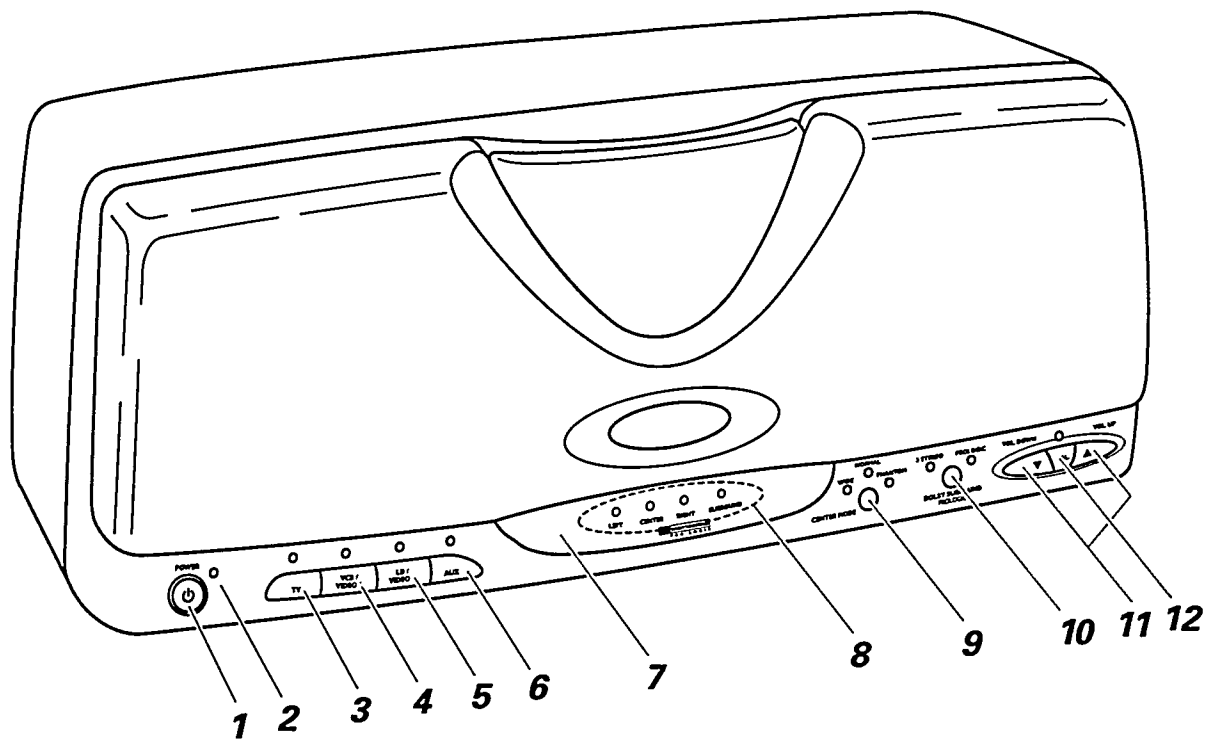

Important notes for users in the U.K.

Mains plug

This apparatus is fitted with an approved 13 Amp plug. To change a fuse in this type of plug proceed as follows:

- 1 Remove fuse cover and fuse.
- 2 Fix new fuse which should be a BS1362 5 Amp, A.S.T.A. or BSI approved type.
- 3 Refit the fuse cover.

If the fitted plug is not suitable for your socket outlets, it should be cut off and an appropriate plug fitted in its place.

If the mains plug contains a fuse, this should have a value of 5 Amp. If a plug without a fuse is used, the fuse at the distribution board should not be greater than 5 Amp.

Note: The severed plug must be disposed of to avoid a possible shock hazard should it be inserted into a 13 Amp socket elsewhere.

How to connect a plug

The wires in the mains lead are coloured with the following code: blue = neutral (N), brown = live (L).

As these colours may not correspond with the colour markings identifying the terminals in your plug, proceed as follows:

- Connect the blue wire to the terminal marked N or coloured black.
- Connect the brown wire to the terminal marked L or coloured red.
- Do not connect either wire to the earth terminal in the plug, marked E (or \perp) or coloured green (or green and yellow).

Before replacing the plug cover, make certain that the cord grip is clamped over the sheath of the lead - not simply over the two wires.

Copyright in the U.K.

Recording and playback of material may require consent. See Copyright Act 1956 and The Performer's Protection Acts 1958 to 1972.

Deutschland

Hiermit wird bescheinigt, daß dieses Gerät in Übereinstimmung mit den Bestimmungen der Amtsblattverfügung 1046/1984 funktentstört ist.

Der Deutschen Bundespost wurde das Inverkehrbringen dieses Gerätes angezeigt und die Berechtigung zur Überprüfung der Serie auf Einhaltung der Bestimmungen eingeräumt.

Norge

Typeskilt finnes på apparatens bakside.

Observer: Nettbryteren er sekundert innkoplet. Den innebygde nettdelen er derfor ikke frakoplet nettet så lenge apparatet er tilsluttet nettkontaktene.

For å redusere faren for brann eller elektrisk støt, skal apparatet ikke utsettes for regn eller fuktighet.

English	6	English
Français.....	12	Français
Español	18	Español
Deutsch.....	24	Deutsch
Nederlands	30	Nederlands
Italiano.....	36	Italiano
Svenska.....	42	Svenska
Dansk.....	48	Dansk
Suomi.....	54	Suomi
Português.....	60	Português
Ἑλληνικά	66	Ἑλληνικά

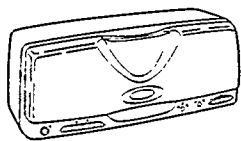

Home Theater förstärkare med inbyggd Center högtalare

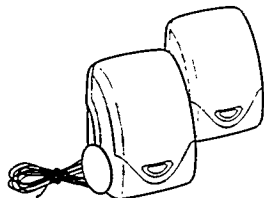

2 Surround högtalare

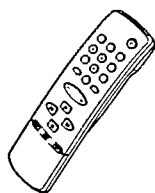

Fjärrstyrning



2 batterier för fjärrstyrningen



Spiralformad hylsa för kablarna

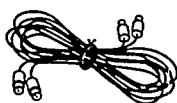

Cinch kabel

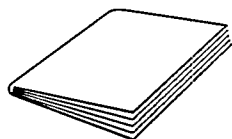

Bruksanvisning

Miljöinformation

Allt onödigt förpackningsmaterial har undvikts. Vi har gjort vårt yttersta att underlätta källsortering: kartong (lådan), svällande styrenplast (stötskydd) och etylenplast (plastpåsar, skyddande skumgummiplatta).

Enheten består av material som kan återvinnas om den tas om hand av specialföretag. Följ lokala bestämmelserna när du kasserar förpackningsmaterial, använda batterier och gammal utrustning.

Underhåll

Skydda apparat mot regn, fukt, sand och damm och utsätt dem inte för onormal värme.

Apparaten kan rengöras med en mjuk putsduk fuktad med lite vatten. Använd aldrig tvättmedel, slipande rengöringsmedel eller tvättvätskor eftersom det kan skada apparaten.

Denna produkt uppfyller EU:s krav beträffande radiostörningar.

Kontroller på framsidan

- 1 **POWER**.....För att knäppa på och av Home Theater förstärkaren.
 - 2 Strömbytarens indikeringslampa.....**RÖD:** Home Theater förstärkaren är i standbyläge.
 - 3 **TV**.....För att välja TV ingång.
 - 4 **VCR/VIDEO 1**För att välja VCR och VIDEO1 ingång.
 - 5 **LD/VIDEO 2**.....För att välja LD och VIDEO2 ingång.
 - 6 **AUX/CD**För att välja AUX/CD ingång.
 - 7 Fjärrsensor
 - 8 **LEFT, CENTER, RIGHT, SURROUND**Motsvarande högtalares indikeringslampa tänds på då man trycker på TEST TONE på fjärrstyrningen.
 - 9 **CENTER MODE**För att välja ett center mode.
NORMAL: Normal Dolby* Pro Logic och Normal Dolby 3 Stereo läge.
WIDE: Wide Dolby Pro Logic och Wide Dolby 3 Stereo läge.
PHANTOM: Phantom läge.
 - 10 **DOLBY SURROUND PRO LOGIC**.....För att välja ett Dolby Surround Pro Logic läge.
3 STEREO: Alla Dolby 3 Stereo lägen.
PRO LOGIC: Alla Dolby Pro Logic lägen.
- Obs: – Tryckknapparna CENTER MODE och DOLBY SURROUND PRO LOGIC är kombinerade med varandra. Det betyder att om indikeringslamporna NORMAL och 3 STEREO lyser är Home Theater förstärkaren i Normal Dolby 3 Stereo läge.*
- Man kan inte kombinera Dolby 3 Stereo med Phantom.*
- 11 ▼ och ▲.....För att reglera volymen eller i kombination med BALANCE för att reglera ljudbalansen.
 - 12 **BAL**.....Används före ▼ och ▲ för att reglera ljudbalansen mellan vänstra och högra högtalare.

Anslutningar på baksidan

- 1 **VIDEO IN/OUT****VIDEO IN:** för att ansluta en VCR:s och/eller en LD:s videoingång.
VIDEO OUT: för att ansluta en TV:s eller en monitors videoingång.
- 2 **AUDIO IN**Ingångar:
TV: för att ansluta en TV:s audioutgång.
VCR: för att ansluta en VCR:s audioutgång.
LD: för att ansluta en LD:s eller en annan VCR:s audioutgång.
AUX/CD: för att ansluta en CD:s eller annan ljudkällas audioutgång.
- 3 **AUDIO OUT**.....Utgångar:
MAIN CH PRE-OUT: förförstärkt utgång för att ansluta en apparats audioingång.
SURR PRE-OUT: förförstärkt utgång för att ansluta en apparats Surround ingång.
SUBWOOFER OUT: för att ansluta en aktiv subwoofer.
- 4 Höjdjustering.....Fästanordning för att stöda och balansera Home Theater förstärkaren på en lutande yta, t.ex. ovanpå TV:n.
- 5 **SURROUND SPEAKERS**...För att ansluta de medföljande Surround högtalarna.
- 6 **RESET**Nollställer Home Theater Amplifier till standardinställningarna.
- 7 Väggtagg.....Sätt i stickproppen i väggtaget igen då alla anslutningar är gjorda.

* Dolby Surround Pro Logic tillverkas under licens av Dolby Laboratories Licensing Corporation. DOLBY och dubbel D-kännetecknet  är Dolby Laboratories Licensing Corporation:s varumärken.

Tryckknappar på fjärrstyrningen

- STANDBY**För att koppla om Home Theater förstärkaren till standbyläge.
- TV**.....För att välja TV ingång.
- VCR**.....För att välja VCR och VIDEO 1 ingång.
- LD**.....För att välja LD och VIDEO 2 ingång.
- AUX**För att välja AUX/CD ingång.
- PRO LOGIC**För att välja Dolby Pro Logic läge.
- 3 STEREO**.....För att välja Dolby 3 Stereo läge.
- CENTER MODE**....För att välja en av de tre olika center lägena: Normal, Wide eller Phantom.
- VOLUME + / -**För att reglera volymen.
- REAR + / -**För att reglera Surround högtalarnas volym.
- CENTER + / -**.....För att reglera Center högtalarens volym.
- TEST TONE**.....För att välja testton.

Obs: – Alla andra tryckknappar på fjärrkontrollen kan användas med apparater som fungerar med RC-5 fjärrkontrollsystemet.

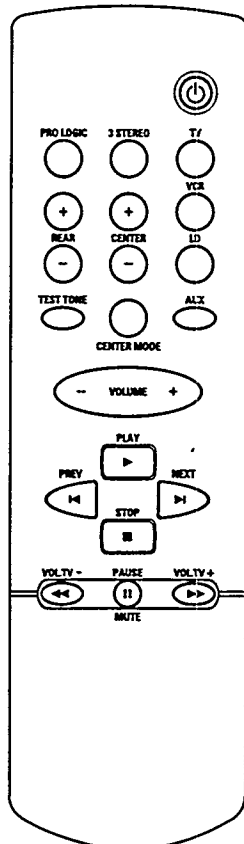

Förrän du startar...

Avlägsna allt skyddsmaterial efter att ha packat upp Home Theater förstärkaren.

Kontrollera att nätspänningen på typskylten motsvarar din lokala nätspänning, **förrän du ansluter Home Theater förstärkaren till nätet**. Tag kontakt med din lokala försäljare eller serviceorganisation ifall den inte gör det. Ifall din Home Theater förstärkare är utrustad med en spänningsväljare, ställ in den för den lokala nätspänningen.

Observera! Strömbrytaren **POWER** är sekundärt kopplad och bryter inte strömmen från nätet. Den inbyggda nätdelen är därför ansluten till elnätet så länge stickproppen sitter i vägguttaget.

Typskylten finns på baksidan av Home Theater förstärkaren.

Placera Home Theater förstärkaren på ett hårt underlag, i idealfall på, bredvid eller framför TV:n.

Täck inga ventilationsöppningar och lämna minst 5 cm för ventilation.

Inställning av fjärrkontroll

Öppna batterifacket och sätt i de medföljande batterierna (typ **R03**, **UM-4** eller **AAA**) enligt bilden.

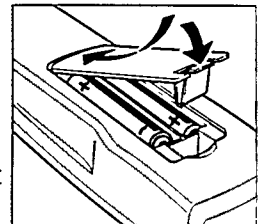

Avlägsna batterierna ifall de är tomma eller ifall de inte kommer att användas under en längre tid.

Eftersom batterierna innehåller kemiska ämnen bör de kasseras på ett ändamålsenligt sätt.

Snäppkontakter

Home Theater förstärkarens anslutningar för högtalare är snäppkontakter. Anslutning enligt bild.

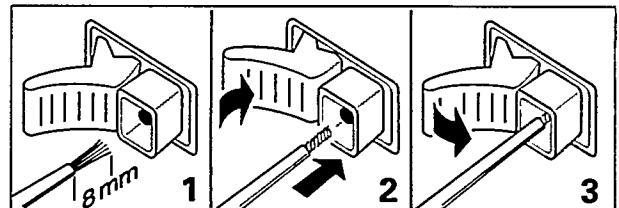

Huvudanslutningar

Viktig anmärkning!

Stäng alltid av all utrustning innan anslutningar görs!

- 1 Före båda Surround högtalarna till Home Theater förstärkaren genom att ansluta den omärkta kabeln till den röda kontakten och den svartmärkta kabeln till den svarta kontakten.
- 2 Anslut dina ljudkällors (TV, VCR, LD,...) AUDIO OUT-kontakter (de skulle också kunna kallas LINE OUT e.dyl.) till Home Theater förstärkaren respektive AUDIO IN-kontakter med cinch kablar.
- 3 Anslut ditt audiosystems AUDIO IN-kontakter (de skulle också kunna kallas LINE IN, AUX IN e.dyl.) till Home Theater förstärkarens MAIN CH PRE-OUT med en cinch kabel.

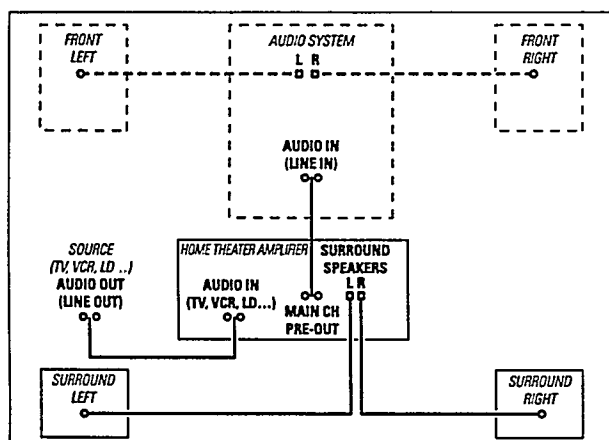

- Obs:**
- Stereohögtalarna i ditt audiosystem kommer att användas som främre högtalare.
 - Glöm inte att reglera den relativa ljudnivån mellan högtalarna efter att ha anslutit dem.

Ytterligare anslutningar

Det är möjligt att ändra såväl ljudkällan som videokällan med tryckknapparna VCR/VIDEO 1 och LD/VIDEO 2.

- 1 Anslut källans VIDEO OUT till en VIDEO IN på Home Theater förstärkaren. Använd den videoingång som har samma namn som denna källans audioingång.
- 2 Anslut Home Theater förstärkarens VIDEO OUT till din TV:s VIDEO IN.
- 3 Välj din TV:s AV kanal som vanligt.
- 4 Tryck på VCR eller LD på Home Theater förstärkaren eller på fjärrstyrningen.
→ Ljud och bild av vald ingång visas.

Placering av högtalarna

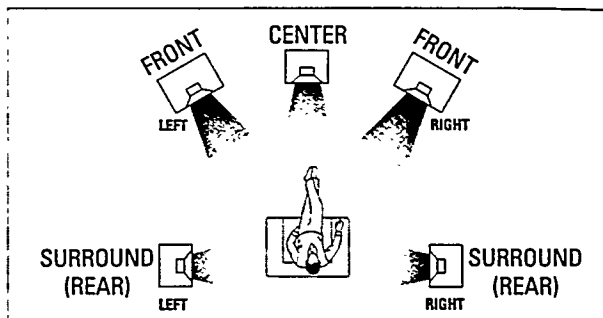

Allmänna råd för placering

Undvik att placera högtalarna i hörn eller på golvet, det förstärker bastonerna för mycket. Placering av högtalarna bakom gardiner, möbler o.s.v. minskar diskanten och reducerar därmed avsevärt stereoeffekten. Lyssnaren ska alltid kunna "se" högtalarna från var han/hon sitter.

Varje rum har sin speciella akustiska karaktäristik och möjligheterna för placering är ofta begränsade. Du kan hitta den bästa placeringen för dina högtalare genom att följa skissen ovan. Högtalarna ska alltid placeras så symmetriskt som möjligt i ett rum.

Placering av den inbyggda Center högtalaren

Center högtalaren är inbyggd i din Home Theater förstärkare. Den ska placeras mitt emellan de bägge främre högtalarna, t.ex. under eller ovanpå TV:n. Den ideala höjden för Center högtalaren är densamma som för lyssnarens öra (sittande).

Placering av Surround högtalarna

Surround högtalarna ska placeras mitt emot varandra och i linje med lyssnaren, eller högst 1,5 m bakom lyssnaren.

Justering av den relativa ljudbalanseringen

Använd den inbyggda testtonen för att få den rätta balansen mellan Left, Right, Center och Surround högtalarna. Vi rekommenderar att du justerar högtalarnas ljudbalans på den volym som du normalt lyssnar till.

- 1 Tryck på TEST TONE på fjärrkontrollen.
→ En testton (vitt brus) hörs från left, Center, right och Surround högtalarna.
- 2 Ställ in Center högtalarens ljudnivå med tryckknapparna CENTER + och CENTER – på fjärrkontrollen då CENTER indikeringslampan lyser.
- 3 Ställ in Surround högtalarnas ljudnivå med tryckknapparna REAR + och REAR – på fjärrkontrollen då SURROUND indikeringslampan lyser.
- 4 Tryck på vilken tryckknapp som helst för att avsluta testtonsfunktionen.

LJUDINSTÄLLNING

Grundinställning av ljudet

- 1 Sätt på ditt audiosystem som vanligt.
- 2 Välj den ingång där du har anslutit Home Theater förstärkaren till ditt audiosystem.
- 3 Ifall din källa är en TV, VCR, eller LD vrider du ner volymen på TV:n helt och hållet. Ifall källan är en CD-spelare vrider du volymen till normal lyssarnivå.
- 4 Välj den använda källan med TV, VCR, LD eller AUX på Home Theater förstärkaren eller på fjärrkontrollen.
→ Den valda ingångens indikeringslampa tänds på Home Theater förstärkaren.
- 5 Tryck på ▼ eller ▲ på Home Theater förstärkaren, eller VOLUME + eller VOLUME – på fjärrkontrollen för att justera volymen.
- 6 Tryck på BAL på Home Theater förstärkaren.
→ Indikeringslampan ovanför knappen BAL tänds.
- 7 Tryck sedan på ▼ eller ▲ för att justera ljudbalansen.

Obs: – Genom att hålla tangenten BAL intryckt under mer än 1 sekund nollställs balansen.

- 8 Tryck på CENTER + eller CENTER – på fjärrkontrollen för att justera Center högtalarens ljudnivå.
- 9 Tryck på REAR + eller REAR – på fjärrkontrollen för att justera Surround högtalarnas ljudnivå.

Om Dolby Surround ljud

Audio- och videokassetter och skivor (videokassetter, video-CD:n, LD:n...) med Dolby Surround märket  är kodade för flerkanal Dolby Surround ljud. Med DOLBY PRO LOGIC ljudet kan du lyssna till soundtrack så som de blivit inbandade genom vänster, höger, mitt- och bakre kanalerna.

Genom att använda Dolby Surround ljudinställningen kan de flesta vanliga stereokassetter och skivor spelas med bra klang. Ifall återgivningen förvanskas i DOLBY PRO LOGIC läget kan du koppla om till 3 STEREO eller normalt stereoläge.

Center lägen

Du kan välja mellan tre olika typer av center lägen. Effekten är olika i varje läge:

Normal: Detta läge möjliggör en normal Dolby Surround ljudåtergivning.

Wide: Detta läge används om basljudet är lika från alla främre högtalarna (left, center och right) för att ge en extra bas åt Center högtalaren.

Phantom: Detta läge möjliggör lyssnande till Dolby Surround ljud utan att använda Center högtalaren.

Dolby Surround ljudlägen

Det finns två olika typer av Dolby Surround ljudlägen att välja emellan. Effekten är olika i båda lägena.

Dolby Surround Pro Logic: Dolby Surround Pro Logic läget möjliggör en normal Dolby Surround ljudåtergivning för 5 högtalare.

Dolby 3 Stereo: I detta läge är surround ljudet avstängt och riktad förstärkning av surround signaler är inte möjlig. Dolby 3 Stereo möjliggör lyssnande till Dolby Surround ljud utan att använda Surround högtalare.

Val av olika ljudlägen

Du kan välja olika ljudlägen genom att kombinera de olika center lägena med de olika Dolby Surround ljudlägena. Det är inte möjligt att kombinera Phantom med Dolby 3 Stereo.

- 1 Välj använd källa med TV, VCR, LD eller AUX på Home Theater förstärkaren eller på fjärrkontrollen.
→ Den valda ingångens indikeringslampa på Home Theater förstärkaren tänds.
- 2 Tryck på DOLBY SURROUND PRO LOGIC på Home Theater förstärkaren för att koppla om från ett Dolby Surround läge till ett annat. Du kan också trycka på PRO LOGIC eller 3 STEREO på fjärrkontrollen för det önskade ljudläget.
→ Indikeringslampan för det valda Dolby Surround ljudläget på Home Theater förstärkaren tänds.
- 3 Tryck på CENTER MODE på Home Theater förstärkaren eller på fjärrkontrollen för att koppla från ett center läge till nästa.
→ Indikeringslampan för det valda center läget på Home Theater förstärkaren tänds.
- 4 Justera ljudinställningen enligt beskrivningen i "Grundinställning av ljudet".

VARNING

Under inga omständigheter får du försöka reparera apparaten själv eftersom detta gör garantin ogiltig.

Om ett fel inträffar, kontrollera först punkterna nedan innan du sänder in apparaten för reparation.

Om du inte kan lösa problemet genom att följa punkterna nedan ska du kontakta återförsäljaren eller serviceverkstaden.

PROBLEM	MÖJLIG ORSAK	ÅTGÄRD
Inget ljud	VOLUME är felaktigt inställd.	Justera VOLUME.
	Fel ingång vald.	Välj rätt ingång.
	Högtalarna är inte (eller felaktigt) anslutna.	Anslut högtalarna korrekt.
	Home Theater förstärkaren är inte korrekt ansluten till nätet.	Anslut nätsladden ordentligt.
Ingen reaktion då man trycker på tryckknappar	Elektrostatisk urladdning.	Tryck försiktigt på tryckknappen PRESS på baksidan med hjälp av ett oböjt gem.
Dåligt eller inget ljud från surround högtalarna	Surround högtalarna är inte (korrekt) anslutna.	Anslut högtalarna korrekt.
	Ett av STEREO lägena är valt.	Koppla om till DOLBY PRO LOGIC.
Dåligt basljud	Högtalarna är ej i fas.	Anslut högtalarna korrekt, färgad kabel till ⊕-polen, och den svartmärkta kabeln till ⊖-polen.
Surround ljudet för högt eller för lågt	Inställningen av surround ljudets nivå är inte korrekt.	Justera surround ljudets nivå.
Center ljudet för högt eller för lågt	Mittkanalens ljudnivå är inte korrekt inställd.	Justera mittkanalens ljudnivå.

TEKNISKA DATA (med reservation för ändringar utan föregående meddelande)

Förstärkare

Effektförbrukning i standbyläge.....< 10 W

Uteffekt

Surround.....25 W RMS¹ / 2 × 6 Ω / 1 kHz / THD 10 %

Center25 W RMS¹ / 3 Ω / 1 kHz / THD 10 %

Musikeffekt

Surround.....45 W

Center.....45 W

Total harmonisk distortion.....vid 2 W < 0.09 % vid 1 kHz

Effektbandbredd.....60–20,000 Hz, (vid 10 % THD)

Frekvenskurva60–20,000 Hz, ±3 dB

Surround nivå–20 dB ~ +20 dB till huvudutgångsnivå

Center nivå–20 dB ~ +20 dB till huvudutgångsnivå

Dimensioner (h × b × d)160 × 420 × 225 mm

Vikt.....ca. 4.5 kg

¹±0.5 dB

Magnetskärmad Center högtalare

Impedans3 Ω

Frekvensområde.....75–20,000 Hz

Högtalare.....1 × 4" woofers, 1 × 2" tweeter

Surround Speakers

Impedans6 Ω

Frekvensområde.....150–20,000 Hz

Ineffekt20 W

Ineffekt- maximieffekt.....40 W

Känslighet88 dB

Högtalare1 × 4" fullfrekvens

Dimensioner (h × b × d)190 × 135 × 90 mm

Vikt.....ca. 0.8 kg var



Meet Philips at the Internet
<http://www.philips.com>

English

Français

Español

Deutsch

Nederlands

Italiano

Svenska

Dansk

Suomi

Português

Ελληνικά

