

PHILIPS

MX900 Dolby Surround Pro Logic Add-On Speaker System

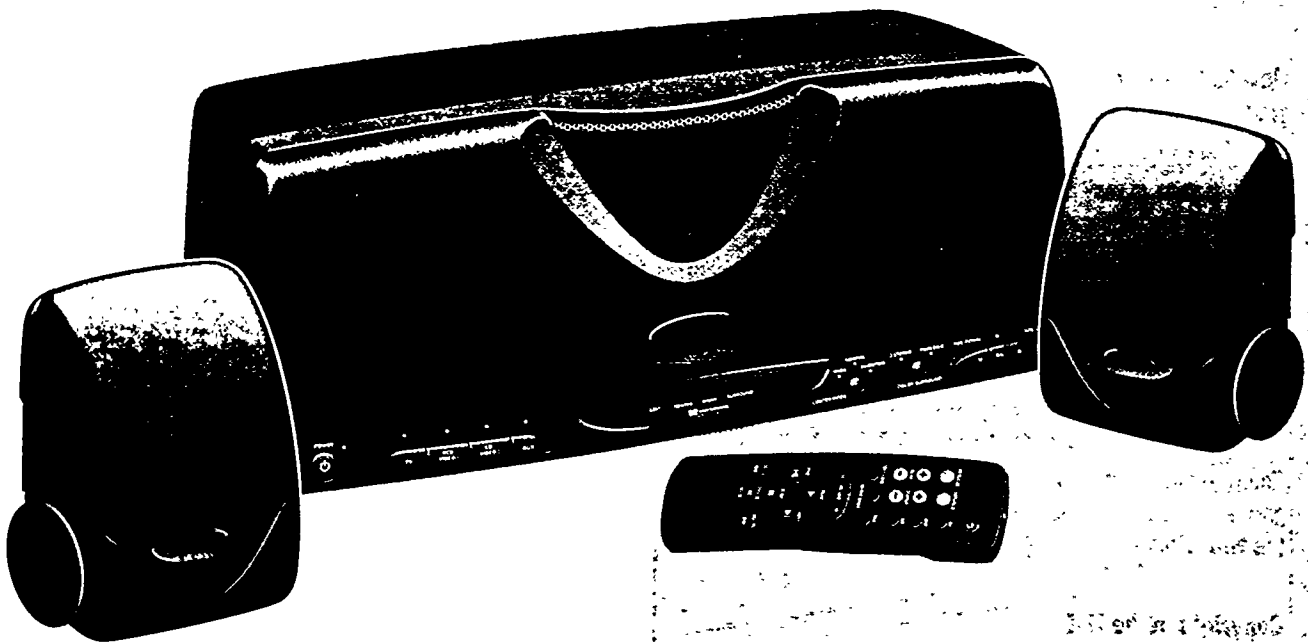

Instructions for use
Mode d'emploi
Instrucciones de manejo
Bedienungsanleitung
Gebruiksaanwijzing
Istruzioni per l'uso
Brugsanvisning
Bruksanvisning
Käyttöohje
Manual de utilização
Οδηγίες χρήσεως



PHILIPS



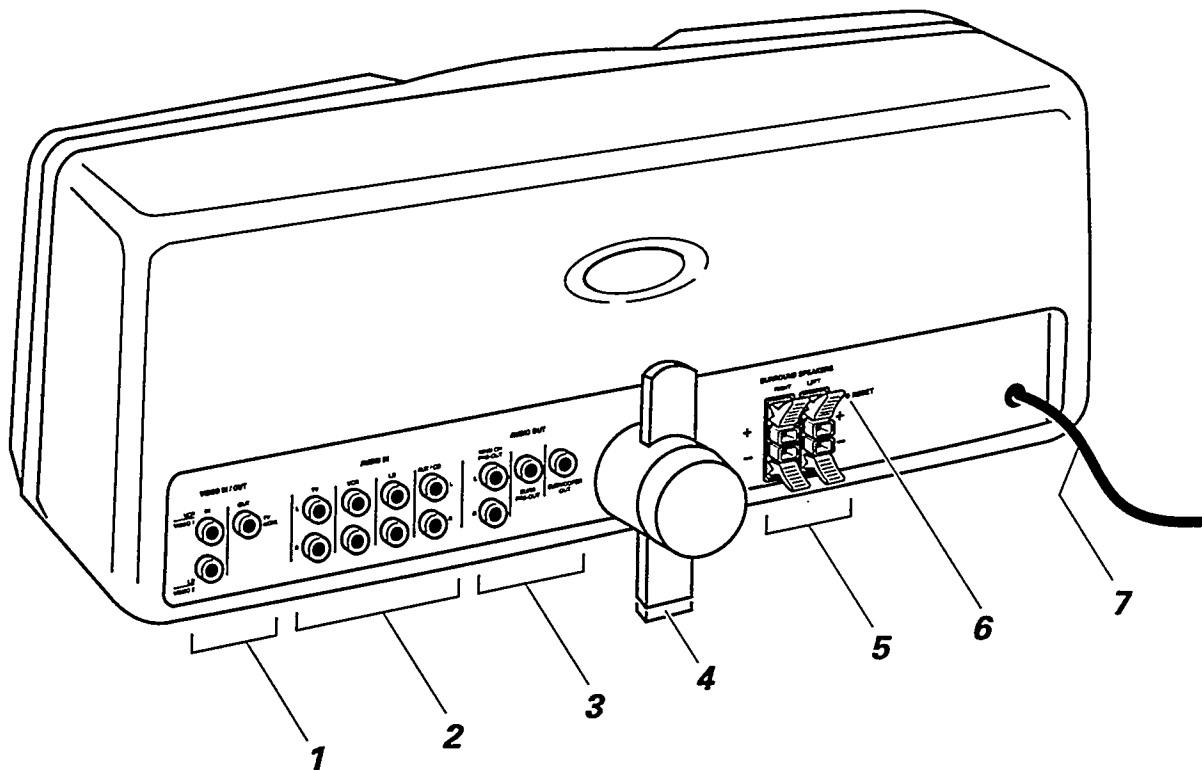
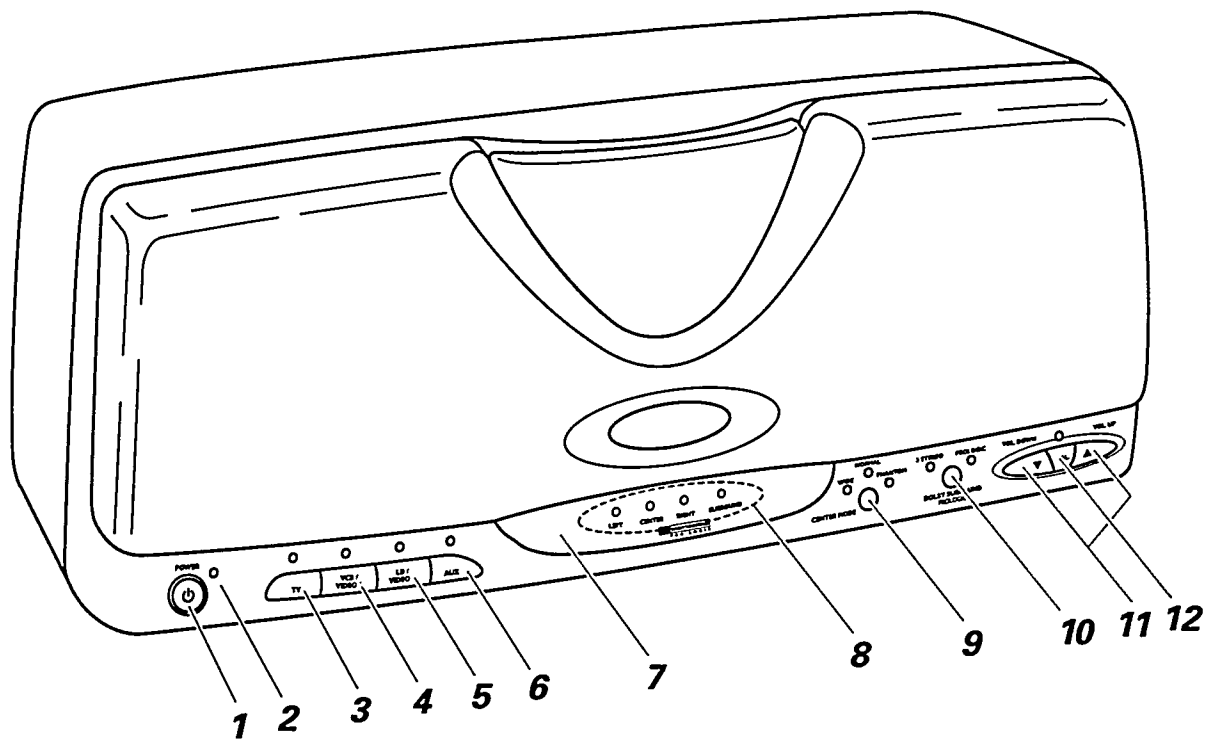

Important notes for users in the U.K.

Mains plug

This apparatus is fitted with an approved 13 Amp plug. To change a fuse in this type of plug proceed as follows:

- 1 Remove fuse cover and fuse.
- 2 Fix new fuse which should be a BS1362 5 Amp, A.S.T.A. or BSI approved type.
- 3 Refit the fuse cover.

If the fitted plug is not suitable for your socket outlets, it should be cut off and an appropriate plug fitted in its place.

If the mains plug contains a fuse, this should have a value of 5 Amp. If a plug without a fuse is used, the fuse at the distribution board should not be greater than 5 Amp.

Note: The severed plug must be disposed of to avoid a possible shock hazard should it be inserted into a 13 Amp socket elsewhere.

How to connect a plug

The wires in the mains lead are coloured with the following code: blue = neutral (N), brown = live (L).

As these colours may not correspond with the colour markings identifying the terminals in your plug, proceed as follows:

- Connect the blue wire to the terminal marked N or coloured black.
- Connect the brown wire to the terminal marked L or coloured red.
- Do not connect either wire to the earth terminal in the plug, marked E (or \perp) or coloured green (or green and yellow).

Before replacing the plug cover, make certain that the cord grip is clamped over the sheath of the lead - not simply over the two wires.

Copyright in the U.K.

Recording and playback of material may require consent. See Copyright Act 1956 and The Performer's Protection Acts 1958 to 1972.

Deutschland

Hiermit wird bescheinigt, daß dieses Gerät in Übereinstimmung mit den Bestimmungen der Amtsblattverfügung 1046/1984 funktentstört ist.

Der Deutschen Bundespost wurde das Inverkehrbringen dieses Gerätes angezeigt und die Berechtigung zur Überprüfung der Serie auf Einhaltung der Bestimmungen eingeräumt.

Norge

Typeskilt finnes på apparatens bakside.

Observer: Nettbryteren er sekundert innkoplet. Den innebygde nettdelen er derfor ikke frakoplet nettet så lenge apparatet er tilsluttet nettkontaktene.

For å redusere faren for brann eller elektrisk støt, skal apparatet ikke utsettes for regn eller fuktighet.

English.....6	English
Français.....12	Français
Español18	Español
Deutsch.....24	Deutsch
Nederlands30	Nederlands
Italiano.....36	Italiano
Svenska.....42	Svenska
Dansk.....48	Dansk
Suomi.....54	Suomi
Português.....60	Português
Ἑλληνικά66	Ἑλληνικά

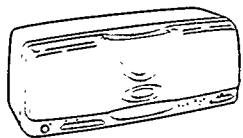

Home theater versterker met ingebouwde center-luidspreker

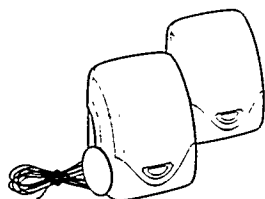

2 Surround-luidsprekers

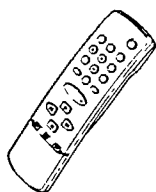

Afstandsbediening

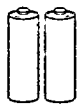

2 batterijen voor de afstandsbediening



Spiraalbuis voor uw kabels

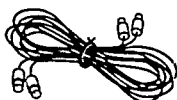

Cinch-kabel

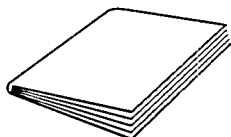

Gebruiksaanwijzing

Met het oog op het milieu

Wij hebben de hoeveelheid verpakkingsmateriaal zoveel mogelijk beperkt en ervoor gezorgd dat de verpakking gemakkelijk in 3 materialen te scheiden is: karton (doos), polystyreenschuim (buffer) en polyethyleen (zakken, plastic folie).

Uw apparaat bestaat uit materialen die door een gespecialiseerd bedrijf gerecycled kunnen worden. Informeer waar u verpakkingsmateriaal, lege batterijen en oude apparatuur voor recycling kunt inleveren.

Algemeen onderhoud

Bescherm het apparaat tegen regen, vocht, zand en vuil; stel ze ook niet bloot aan te hoge temperaturen.

Maak het apparaat schoon met een zachte, iets vochtige zeemleren doek. Schoonmaakmiddelen kunnen de speler aantasten (corrosiegevaar).

Dit produkt voldoet aan de radio-ontstorings-eisen van de Europese Gemeenschap.

Bedieningselementen aan de voorzijde

- 1 **POWER**.....Om de home theater versterker in- en uit te schakelen.
 - 2 Power lampje**ROOD:** home theater versterker staat in de stand-by modus.
 - 3 **TV**.....Om de TV ingang te kiezen.
 - 4 **VCR/VIDEO 1**Om de VCR en de VIDEO 1 ingang te kiezen.
 - 5 **LD/VIDEO 2**.....Om de LD en de VIDEO 2 ingang te kiezen.
 - 6 **AUX/CD**Om de AUX/CD ingang te kiezen.
 - 7 Afstandssensor
 - 8 **LEFT, CENTER, RIGHT, SURROUND**.....Het lampje van de betreffende luidspreker gaat branden wanneer TEST TONE op de afstandsbediening wordt ingedrukt.
 - 9 **CENTER MODE**.....Om een center modus te kiezen.
NORMAL: Normal Dolby* Pro Logic en Normal Dolby 3 Stereo modus.
WIDE: Wide Dolby Pro Logic en Wide Dolby 3 Stereo modus.
PHANTOM: Phantom modus.
 - 10 **DOLBY SURROUND PRO LOGIC**.....Om een Dolby Surround Pro Logic modus te kiezen.
3 STEREO: Alle Dolby 3 Stereo modi.
PRO LOGIC: Alle Dolby Pro Logic modi.
- Opmerkingen:* – De knoppen CENTER MODE en DOLBY SURROUND PRO LOGIC zijn met elkaar gecombineerd. Als bijv. de lampjes NORMAL en 3 STEREO branden, staat de home theater versterker in de Normal Dolby 3 Stereo modus.
- Dolby 3 Stereo kan niet met Phantom worden gecombineerd.
- 11 ▼ en ▲Om het volume in te stellen of, in combinatie met BALANCE, om de balans in te stellen.
 - 12 **BAL**.....Moet voor ▼ en ▲ worden gebruikt om de balans tussen de linker en de rechter luidsprekers in te stellen.

Aansluitpunten aan de achterzijde

- 1 **VIDEO IN/OUT**.....**VIDEO IN:** om de video-uitgang van een VCR en/of een LD aan te sluiten.
VIDEO OUT: Om de video-ingang van een TV of een monitor aan te sluiten.
- 2 **AUDIO IN**.....Ingangsbussen:
TV: om de audio uitgang van een TV aan te sluiten.
VCR: om de audio-uitgang van een VCR aan te sluiten.
LD: om de audio-uitgang van een LD of een andere VCR aan te sluiten.
AUX/CD: om de audio-uitgang van een CD of een andere geluidsbron aan te sluiten.
- 3 **AUDIO OUT**.....Uitgangsbussen
MAIN CH PRE-OUT: voorversterkte uitgang om de audio-ingang van een apparaat aan te sluiten.
SURR PRE-OUT: voorversterkte uitgang om de surround-ingang van een apparaat aan te sluiten.
SUBWOOFER OUT: om een actieve subwoofer aan te sluiten.
- 4 Hoogte afstelling.....Houder om de home theater versterker op schuine oppervlakken, bijv. bovenop uw tv-toestel, te ondersteunen en uit te balanceren.
- 5 **SURROUND SPEAKERS**...Om de meegeleverde surround-luidsprekers aan te sluiten.
- 6 **RESET**.....Zet de Home Theater versterker terug in de standaardinstellingen.
- 7 Netverbinding.....Als alle andere verbindingen tot stand zijn gebracht, moet de stekker in het stopcontact worden gestoken.

* Dolby Surround Pro Logic geproduceerd onder licentie van: Dolby Laboratories Licensing Corporation. DOLBY en het dubbel D symbool  zijn handelsmerken van: Dolby Laboratories Licensing Corporation.

Knoppen op de afstandsbediening

- STANDBY** Om de home theater versterker in de standby modus te schakelen.
- TV**.....Om de TV ingang te kiezen.
- VCR**.....Om de VCR en de VIDEO 1 ingang te kiezen.
- LD**.....Om de LD en de VIDEO 2 ingang te kiezen
- AUX**Om de AUX/CD ingang te kiezen.
- PRO LOGIC**Om de Dolby Pro Logic modus te kiezen.
- 3 STEREO**Om de Dolby 3 Stereo modus te kiezen.
- CENTER MODE**Om een van de drie verschillende center modi Normal, Wide of Phantom te kiezen.
- VOLUME + / -**Om het volume in te stellen.
- REAR + / -**Om het volume van de surround-luidsprekers in te stellen.
- CENTER + / -**Om het volume van de center-luidspreker in te stellen.
- TEST TONE**.....Om de testtoon in te schakelen.

Opmerking: – Alle andere knoppen op de afstandsbediening kunnen alleen met apparaten worden gebruikt, die met het RC-5 afstandsbedieningssysteem werken.

Nederlands

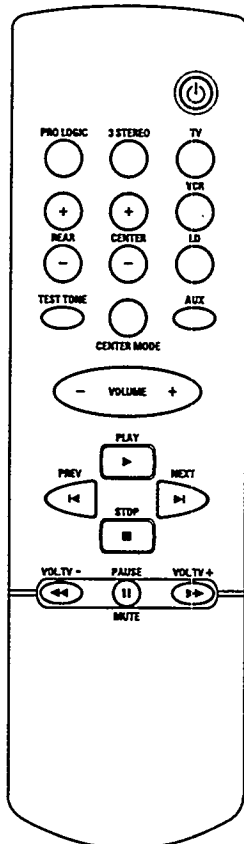

Voordat u begint...

Na het uitpakken van de home theater versterker moet al het beschermende materiaal worden verwijderd.

Voordat u de home theater versterker op het net aansluit, moet u eerst controleren of de op het typeplaatje aangegeven netspanning met uw plaatselijke netspanning overeenstemt. Is dit niet het geval, neem dan met uw plaatselijke leverancier of service-organisatie contact op. Als uw home theater versterker van een spanningskeuzeschakelaar voorzien is, stel deze schakelaar dan op de plaatselijke netspanning in.

Trek de stekker uit het stopcontact als u de netvoeding helemaal uit wilt schakelen.

Het typeplaatje bevindt zich aan de achterzijde van de home theater versterker.

Plaats de home theater versterker op een harde ondergrond, het liefst op, onder of voor het tv-toestel.

Dek geen ventilatoren af en zorg ervoor dat er minstens 5 cm (2 inches) afstand voor de ventilatie overblijft.

Installatie van de afstandsbediening

Open het batterijvakje en leg de meegeleverde batterijen (type **R03**, **UM-4** of **AAA**) erin zoals op de afbeelding wordt aangegeven.

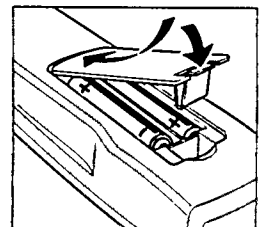

Verwijder de batterijen als zij leeg zijn of wanneer zij lange tijd niet worden gebruikt.

NL Batterijen niet weggooien, maar inleveren als KCA.

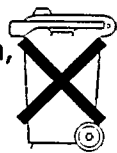

Klikverbindingen

De luidspreker-aansluitpunten op de home theater versterker zijn klikverbindingen. Gebruik deze zoals op de onderstaande afbeeldingen wordt aangegeven.

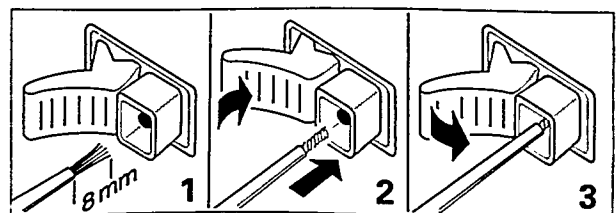

Hoofdaansluitingen

Belangrijk!

Schakel al uw apparatuur altijd uit voordat u met het aansluiten begint!

- 1 Verbind beide surround-luidsprekers met de home theater versterker door de niet-gekenmerkte kabel op het rode aansluitpunt en de zwart gekenmerkte kabel op het zwarte aansluitpunt aan te sluiten.
- 2 Sluit de AUDIO OUT (zij kunnen ook LINE OUT of iets dergelijks heten) -bussen van uw bronnen (TV, VCR, LD, ...) met behulp van cinch-kabels op de bijbehorende AUDIO IN bussen van de home theater versterker aan.
- 3 Sluit de AUDIO IN (zij kunnen ook LINE IN, AUX IN of iets dergelijks heten) -bussen van uw audio-systeem met behulp van een cinch-kabel op de MAIN CH PRE-OUT van de home theater versterker aan.

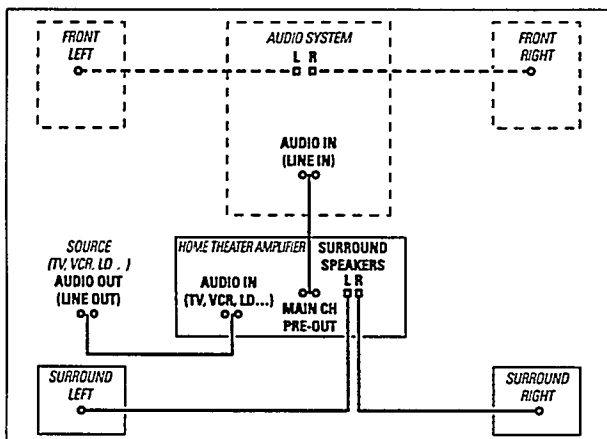

- Opmerkingen:**
- De stereo-luidsprekers van uw audio-systeem worden dan als voorste luidsprekers gebruikt.
 - Na het aansluiten van alle luidsprekers mag u niet vergeten om het geluidsniveau van de verschillende luidsprekers in balans te brengen.

Extra aansluitingen

Met de knoppen VCR/VIDEO 1 en LD/VIDEO 2 heeft u de mogelijkheid niet alleen de geluidsbron, maar ook de videobron te wisselen.

- 1 Sluit de VIDEO OUT van uw bron aan op een VIDEO IN van de home theater versterker. Gebruik voor deze bron de video-ingang met dezelfde naam als de audio-ingang.
- 2 Sluit de VIDEO OUT van de home theater versterker aan op de VIDEO IN van uw tv-toestel.
- 3 Kies het AV kanaal van uw TV, zoals gebruikelijk.
- 4 Druk VCR of LD op de home theater versterker of op de afstandsbediening in.
 - Geluid en beeld van de gekozen ingang worden weergegeven.

Opstellen van de luidsprekers

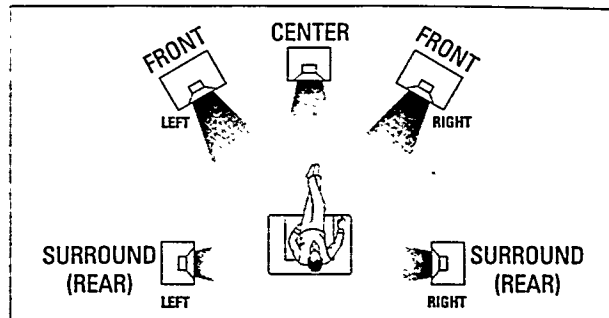

Algemene tips voor het opstellen

Plaats uw luidsprekers bij voorkeur niet in een hoek of op de grond, want daardoor worden de bassen te sterk weergegeven. Als u de luidsprekers achter een gordijn, meubels, enz. plaatst, worden de hoge tonen verzwakt, waardoor het stereo-effect aanmerkelijk minder wordt. De luisteraar moet de luidsprekers altijd kunnen „zien“.

Elke kamer heeft een andere akoestiek en de plaatsingsmogelijkheden zijn vaak beperkt. U vindt de beste positie voor uw luidsprekers aan de hand van de afbeelding hierboven. De luidsprekers moeten in de kamer altijd zo symmetrisch mogelijk worden opgesteld.

Opstellen van de ingebouwde center-luidspreker

De center-luidspreker is in uw home theater versterker ingebouwd. Hij moet in het midden tussen de twee voorste luidsprekers worden geplaatst, bijv. onder of op het tv-toestel. De beste hoogte voor de center-luidspreker is de oorhoogte van de luisteraar (in zitpositie).

Opstellen van de surround-luidsprekers

De surround-luidsprekers moeten tegenover elkaar staan en een rechte lijn met de luisteraar vormen of maximaal 1,5 m achter hem staan.

De luidsprekers in balans brengen

Gebruik de ingebouwde testtoon om een evenwichtige balans tussen de left, right, center en surround-luidsprekers in te stellen. Wij raden u aan de luidspreker-balans op uw normale luisterniveau in te stellen.

- 1 TEST TONE op de afstandsbediening indrukken.
 - Er is een testtoon (witte ruis) te horen die uit de left, center, right en surround luidsprekers komt.
- 2 Terwijl het CENTER-lampje brandt, stelt u het geluidsniveau van de center-luidspreker in met de knoppen CENTER + en CENTER – op de afstandsbediening.
- 3 Terwijl het SURROUND-lampje brandt, stelt u het geluidsniveau van de surround-luidsprekers in met de knoppen REAR + en REAR – op de afstandsbediening.
- 4 Door het indrukken van een andere knop wordt de testtoon-functie beëindigd.

Basisinstellingen van het geluid

- 1 Schakel uw audio-systeem in zoals gebruikelijk.
 - 2 Kies de ingang waarop u de home theater versterker op uw audio-systeem heeft aangesloten.
 - 3 Als uw bron een TV, VCR of LD is, moet u het volume van uw tv-toestel helemaal terugdraaien. Als uw bron een CD-speler is, moet het volume ervan op een normaal luisterniveau worden ingesteld.
 - 4 Kies de te gebruiken bron met behulp van TV, VCR, LD of AUX op de home theater versterker of de afstandsbediening.
→ Het lampje voor de gekozen ingang op de home theater versterker gaat branden.
 - 5 Druk ▼ of ▲ in op de home theater versterker, of VOLUME + of VOLUME – op de afstandsbediening om het volume in te stellen.
 - 6 Druk BAL in op de home theater versterker.
→ Het lampje boven de knop BAL gaat branden.
 - 7 Druk dan ▼ of ▲ in om de balans in te stellen.
- Opmerking: – Als BAL langer dan 1 seconde wordt ingedrukt, wordt de balans gereset.*
- 8 Druk CENTER + of CENTER – in op de afstandsbediening om het niveau van de center-luidspreker in te stellen.
 - 9 Druk REAR + of REAR – in op de afstandsbediening om het niveau van de surround-luidsprekers in te stellen.

Met betrekking tot Dolby Surround-geluid

Audio- en video-banden en discs (video-banden, video-CD's, LD's,...) met het Dolby Surround kenmerk  zijn voor meerkanaals Dolby Surround geluid gecodeerd. Dankzij de geluidsinstelling DOLBY PRO LOGIC heeft u bij het luisteren de indruk dat de soundtracks via het linker, rechter, middelste en achterste kanaal zijn opgenomen.

De meeste gewone stereo-banden en discs kunnen met behulp van de Dolby Surround geluidsinstellingen met een goed resultaat worden afgespeeld. Mocht de weergave in de DOLBY PRO LOGIC modus vervormd zijn, schakel dan naar 3 STEREO of naar de normale stereo-modus over.

Center-modi

U kunt uit drie verschillende soorten center-modi kiezen. Het effect is in elke modus verschillend:

Normal: Deze modus zorgt voor een normale Dolby Surround geluidsweergave.

Wide: Als het vermogen van de bassen van alle voorste luidsprekers (links, midden en rechts) gelijk is, wordt deze modus gebruikt om de center-luidspreker van extra bassen te voorzien.

Phantom: Met deze modus kunt u naar Dolby Surround geluid luisteren zonder een center-luidspreker te gebruiken.

Dolby Surround geluidsmodi

U kunt uit twee verschillende soorten Dolby Surround geluidsmodi kiezen. Het effect is in beide modi verschillend:

Dolby Surround Pro Logic: De Dolby Surround Pro Logic modus zorgt voor een normale Dolby Surround geluidsweergave voor 5 luidsprekers.

Dolby 3 Stereo: In deze modus is het surround-geluid stomgeschakeld en de richtingsversterking voor surround-signalen is uitgeschakeld. Met Dolby 3 Stereo kunt u naar Dolby Surround geluid luisteren zonder surround-luidsprekers te gebruiken.

Keuze van de verschillende geluidsmodi

U kunt verschillende geluidsmodi kiezen door de verschillende center-modi met de verschillende Dolby Surround geluidsmodi te combineren. De combinatie Phantom met Dolby 3 Stereo is niet mogelijk.

- 1 Kies de te gebruiken bron met TV, VCR, LD of AUX op de home theater versterker of de afstandsbediening.
→ Het lampje van de gekozen ingang op de home theater versterker gaat branden.
- 2 Druk DOLBY SURROUND PRO LOGIC in op de home theater versterker om van een Dolby Surround modus naar een andere over te schakelen. Om de gewenste geluidsmodus te verkrijgen kunt u ook PRO LOGIC of 3 STEREO op de afstandsbediening indrukken.
→ Het lampje van de gekozen Dolby Surround geluidsmodus op de home theater versterker gaat branden.
- 3 Druk CENTER MODE in op de home theater versterker of de afstandsbediening om van een center-modus naar de volgende over te schakelen.
→ Het lampje van de gekozen center-modus op de home theater versterker gaat branden.
- 4 Regel de geluidsinstellingen zoals onder „Basisinstellingen van het geluid” staat beschreven.

WAARSCHUWING

Probeer in geen geval het toestel zelf te repareren, anders vervalt de garantie.

Als er een storing optreedt, controleer dan eerst de in de onderstaande lijst aangegeven punten voordat u het toestel in reparatie geeft.

Als u het probleem niet met behulp van deze aanwijzingen kunt oplossen, neem dan contact op met uw leverancier of service-organisatie.

PROBLEEM	MOGELIJKE OORZAAK	OPLOSSING
Geen geluid	Het VOLUME is niet goed ingesteld.	Stel het VOLUME goed in.
	U heeft een verkeerde ingang gekozen.	Kies de juiste ingang.
	De luidsprekers zijn niet (of verkeerd) aangesloten.	Sluit de luidsprekers goed aan.
	De home theater versterker is niet goed op het stroomnet aangesloten.	Sluit de stroomkabel goed aan.
Geen reactie op bediening van de toetsen	Elektrostatische ontlading.	Druk de RESET knop op de achterzijde voorzichtig in en gebruik hiervoor een recht gebogen paperclip.
Slecht of geen geluid uit de surround-luidsprekers	De surround-luidsprekers zijn niet (goed) aangesloten.	Sluit de luidsprekers goed aan.
	U heeft één van de STEREO modi gekozen.	Schakel over naar de DOLBY PRO LOGIC modus.
Zwakke bas-weergave	De luidsprekers zijn niet in fase. aangesloten.	Sluit de luidsprekers goed aan; de gekleurde kabel op de ⊕-pool, de zwart gemarkeerde kabel naar de ⊖ pool.
Surround-geluidsniveau is te laag of te hoog	Het niveau van het surround-geluid is niet goed ingesteld.	Stel het niveau van het surround-geluid in.
Center-geluidsniveau is te laag of te hoog	Het geluidsniveau van het middelste kanaal is niet goed ingesteld.	Stel het niveau van het middelste kanaal in.

TECHNISCHE GEGEVENS (wijzigingen voorbehouden)

Versterker

Standby stroomverbruik	< 10 W
Uitgangsvermogen	
Surround.....	25 W RMS ¹ / 2 × 6 Ω / 1 kHz / THD 10 %
Center	25 W RMS ¹ / 3 Ω / 1 kHz / THD 10 %
Muziekvermogen	
Surround.....	45 W
Center.....	45 W
Totale harmonische vervorming...bij 2 W < 0.09 % bij 1 kHz	
Vermogensbandbreedte.....	60–20,000 Hz, (bij 10 % THD)
Frequentieweergave	60–20,000 Hz, ±3 dB
Surround niveau...-20 dB ~ +20 dB naar hoofduitgangsniveau	
Center niveau ..-20 dB ~ +20 dB naar hoofduitgangsniveau	
Afmetingen (h × b × d).....	160 × 420 × 225 mm
Gewicht.....	circa 4.5 kg

¹ ±0.5 dB

Magnetisch afgeschermd center-luidspreker

Impedantie	3 Ω
Frequentiebereik	75–20,000 Hz
Luidsprekers	1 × 4" woofers, 1 × 2" tweeter

Surround-luidsprekers

Impedantie	6 Ω
Frequentiebereik	150–20,000 Hz
Belastbaarheid	20 W
Belastbaarheid - maximaal	40 W
Gevoeligheid	88 dB
Luidsprekers	1 × 4" breedband
Afmetingen (h × b × d)	190 × 135 × 90 mm
Gewicht	circa 0.8 kg per stuk



Meet Philips at the Internet
<http://www.philips.com>

English

Français

Español

Deutsch

Nederlands

Italiano

Svenska

Dansk

Suomi

Português

Ελληνικά

