

PHILIPS

MX900 Dolby Surround Pro Logic Add-On Speaker System

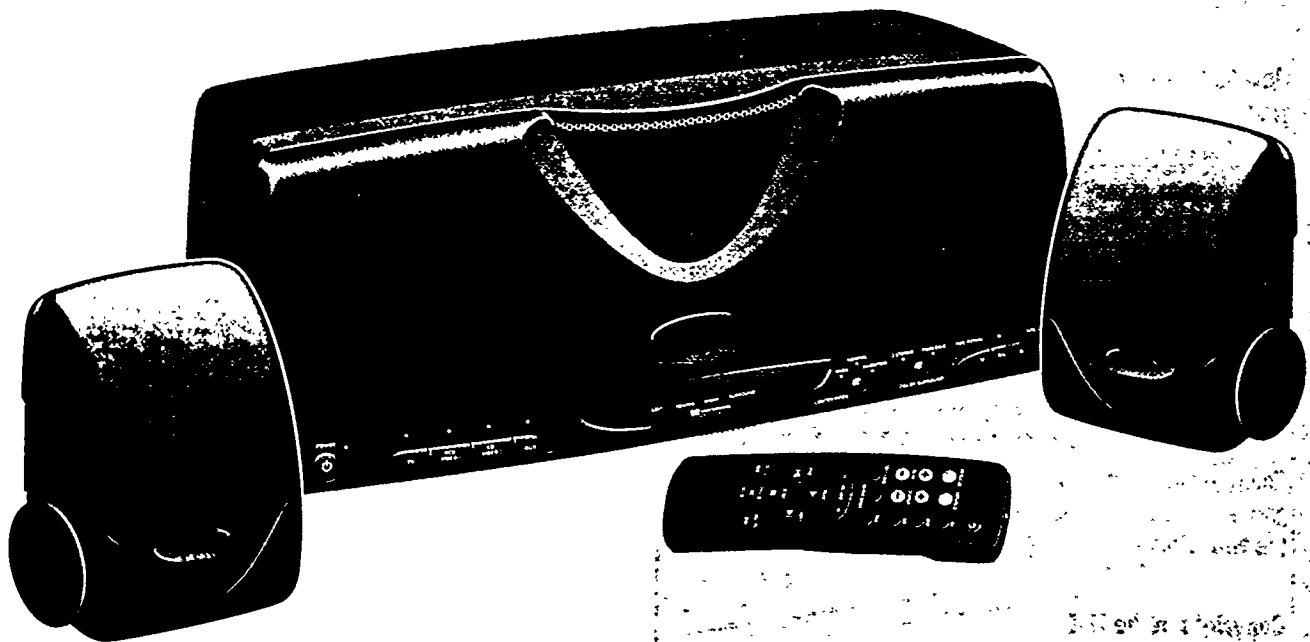

Instructions for use
Mode d'emploi
Instrucciones de manejo
Bedienungsanleitung
Gebruiksaanwijzing
Istruzioni per l'uso
Brugsanvisning
Bruksanvisning
Käyttöohje
Manual de utilização
Οδηγίες χρήσεως



PHILIPS



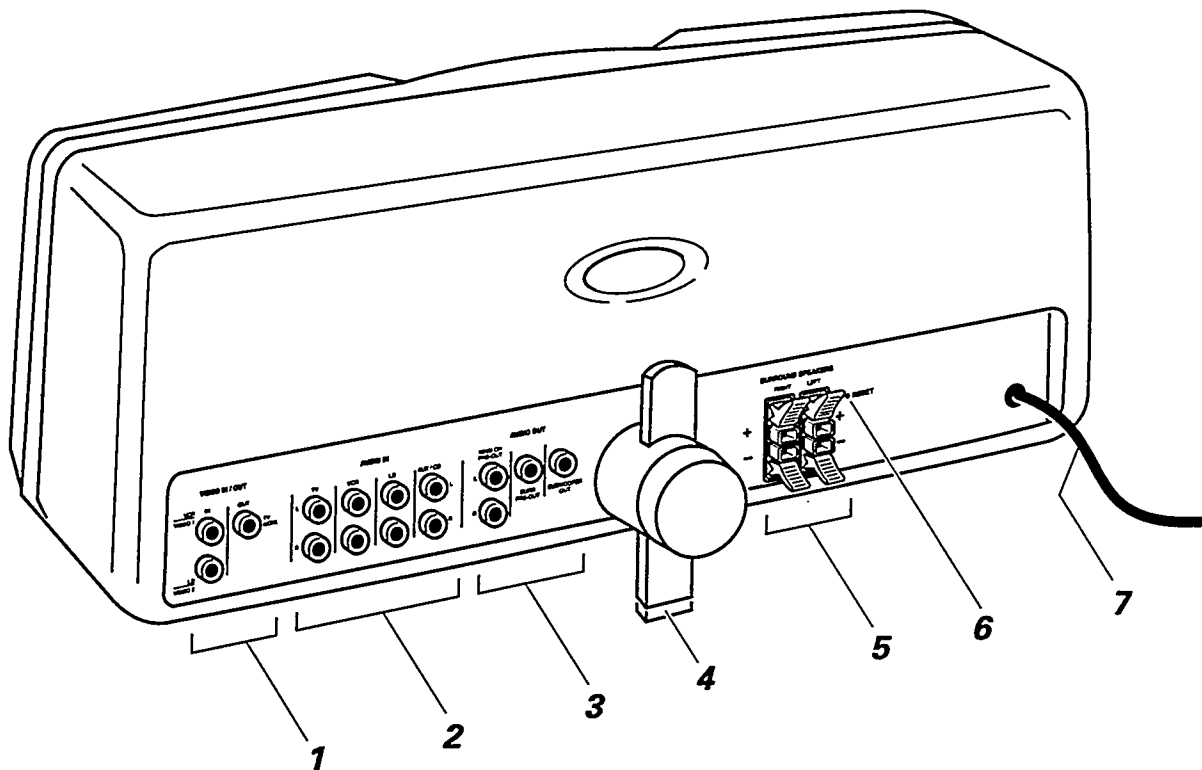
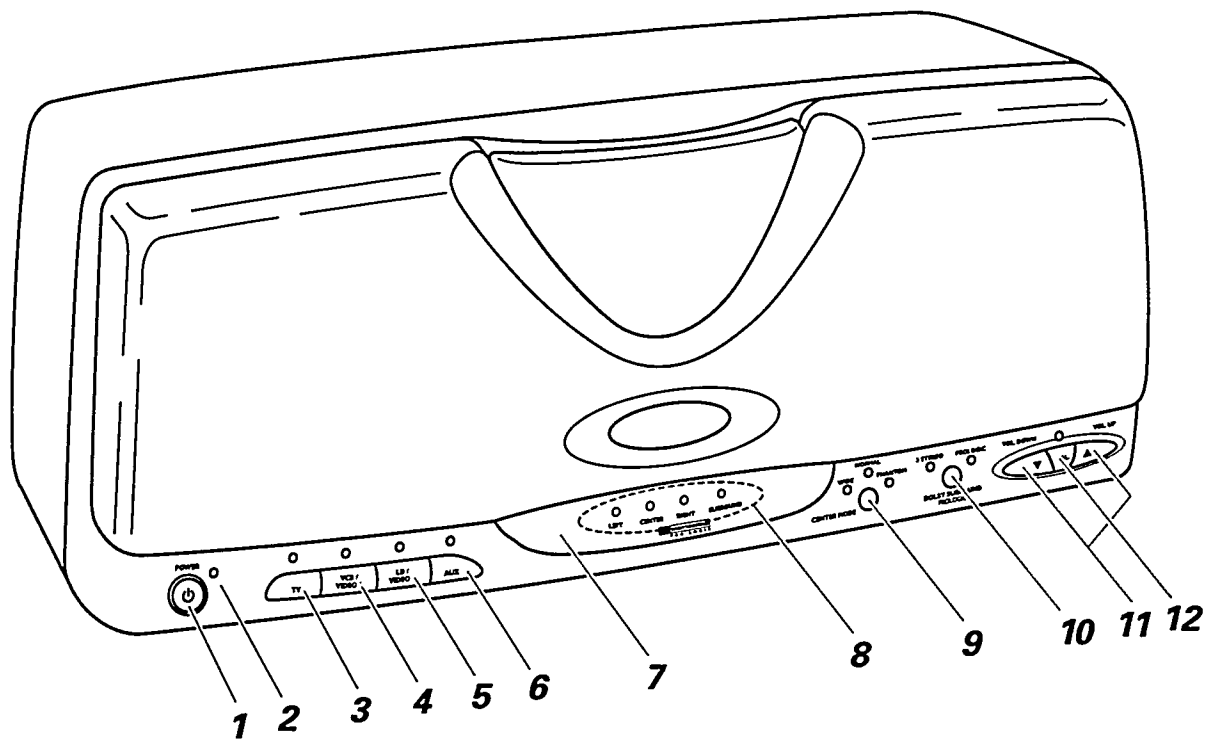

Important notes for users in the U.K.

Mains plug

This apparatus is fitted with an approved 13 Amp plug. To change a fuse in this type of plug proceed as follows:

- 1 Remove fuse cover and fuse.
- 2 Fix new fuse which should be a BS1362 5 Amp, A.S.T.A. or BSI approved type.
- 3 Refit the fuse cover.

If the fitted plug is not suitable for your socket outlets, it should be cut off and an appropriate plug fitted in its place.

If the mains plug contains a fuse, this should have a value of 5 Amp. If a plug without a fuse is used, the fuse at the distribution board should not be greater than 5 Amp.

Note: The severed plug must be disposed of to avoid a possible shock hazard should it be inserted into a 13 Amp socket elsewhere.

How to connect a plug

The wires in the mains lead are coloured with the following code: blue = neutral (N), brown = live (L).

As these colours may not correspond with the colour markings identifying the terminals in your plug, proceed as follows:

- Connect the blue wire to the terminal marked N or coloured black.
- Connect the brown wire to the terminal marked L or coloured red.
- Do not connect either wire to the earth terminal in the plug, marked E (or \perp) or coloured green (or green and yellow).

Before replacing the plug cover, make certain that the cord grip is clamped over the sheath of the lead - not simply over the two wires.

Copyright in the U.K.

Recording and playback of material may require consent. See Copyright Act 1956 and The Performer's Protection Acts 1958 to 1972.

Deutschland

Hiermit wird bescheinigt, daß dieses Gerät in Übereinstimmung mit den Bestimmungen der Amtsblattverfügung 1046/1984 funktentstört ist.

Der Deutschen Bundespost wurde das Inverkehrbringen dieses Gerätes angezeigt und die Berechtigung zur Überprüfung der Serie auf Einhaltung der Bestimmungen eingeräumt.

Norge

Typeskilt finnes på apparatens bakside.

Observer: Nettbryteren er sekundert innkoplet. Den innebygde nettdelen er derfor ikke frakoplet nettet så lenge apparatet er tilsluttet nettkontaktene.

For å redusere faren for brann eller elektrisk støt, skal apparatet ikke utsettes for regn eller fuktighet.

English.....6	English
Français.....12	Français
Español18	Español
Deutsch.....24	Deutsch
Nederlands30	Nederlands
Italiano.....36	Italiano
Svenska.....42	Svenska
Dansk.....48	Dansk
Suomi.....54	Suomi
Português.....60	Português
Ἑλληνικά66	Ἑλληνικά

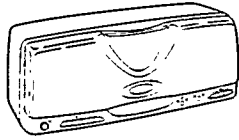

Home Theater-vahvistin ja sisäänrakennettu Center-kaiutin

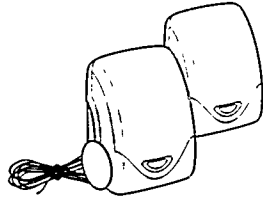

Surround-kaiuttimet (2 kpl)

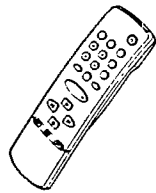

Kaukosäädin

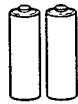

Kaukosäätimen paristot (2 kpl)



Johtojen kierukkasuojus

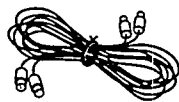

Cinch-johto

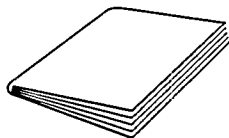

Käyttöohje

Ympäristöön liittyvää informaatiota

Kaikki tarpeeton pakkausmateriaali on jätetty pois. Pyrkimyksenämme on ollut saada pakkausmateriaali helposti erotettavaksi kolmeksi materiaaliksi: pahvi (laatikko), pehmittävä polystyreeni (puskuri) ja polyeteeni (pussit, suojaava vaahtomuovi).

Ostamasi laite on valmistettu materiaalista, joka voidaan kierrättää, jos sen hajotus annetaan asiaan erikoistuneen organisaation tehtäväksi. Ota huomioon paikalliset pakkausmateriaalien, tyhjentyneiden paristojen ja vanhojen laitteiden hävitystä koskevat säännökset.

Hoito

Suojaa laite hiekalta ja liialta kuumuudelta.

Voit pyyhkiä laitteen puhtaaksi pehmeällä, hieman kostealla säämiskällä. Älä käytä mitään puhdistusaineita, ettei pinta vahingoitu.

Tämä tuote täyttää Euroopan yhteisön radiohäiriösuojausta koskevat määräykset.

Säätimet laitteen etupuolella

- 1 **POWER**.....Kytkee Home Theater -vahvistimen päälle ja pois päältä.
- 2 Virtavalo**PUNAINEN:** Home Theater -vahvistin on valmiustilassa.
- 3 **TV**.....Valitsee TV-syötön.
- 4 **VCR/VIDEO 1**Valitsee VCR ja VIDEO 1 -syötön.
- 5 **LD/VIDEO 2**.....Valitsee LD ja VIDEO 2 -syötön.
- 6 **AUX/CD**Valitsee AUX/CD -syötön.
- 7 Kauko-ohjaimen tunnistin
- 8 **LEFT, CENTER, RIGHT, SURROUND**.....Kyseisten kaiutinten valo syttyy kun painat kaukosäätimen TEST TONE -painiketta.
- 9 **CENTER MODE**Valitsee Center mode.
NORMAL: Normal Dolby* Pro Logic ja Normal Dolby 3 -stereokäyttö.
WIDE: Wide Dolby Pro Logic ja Wide Dolby 3 -stereokäyttö.
PHANTOM: Phantom-käyttö.
- 10 **DOLBY SURROUND PRO LOGIC**.....Valitsee Dolby Surround Pro Logic -käytön.
3 STEREO: Kaikki Dolby 3 Stereo -käytöt.
PRO LOGIC: Kaikki Dolby Pro Logic -käytöt.

Huom: – CENTER MODE ja DOLBY SURROUND PRO LOGIC -painikkeet on kytketty keskenään. Esim. jos NORMAL ja 3 STEREO -valot palavat, Home Theater -vahvistin on Normal Dolby 3 Stereo -käytössä.

– Dolby 3 Stereo ja Phantom -toimintoja ei voi yhdistää keskenään.

- 11 ▼ ja ▲Säätävät äänenvoimakkuutta, tai yhdessä BALANCE:n kanssa balanssia.
- 12 **BAL**.....Paina ennen ▼ ja ▲ -painikkeita säätääksesi vasemman- ja oikeanpuoleisen kaiuttimen välisen balanssin.

Liittimet laitteen takapuolella

- 1 **VIDEO IN/OUT**.....**VIDEO IN:** Liittää VCR:n ja/tai LD:n videotuotoksen.
VIDEO OUT: Liittää TV:n tai monitorin videositytön.
- 2 **AUDIO IN**Tuloliittymät:
TV: Liittää TV:n audiotuotoksen.
VCR: Liittää VCR:n audiotuotoksen.
LD: Liittää LD:n tai toisen VCR:n audiotuotoksen.
AUX/CD: Liittää CD:n tai muun äänilähteen audiotuotoksen.
- 3 **AUDIO OUT**.....Lähtöliittymät:
MAIN CH PRE-OUT: Esivahvistettu tuotos liittää jonkin laitteen audiosyötön.
SURR PRE-OUT: Esivahvistettu tuotos liittää jonkin laitteen Surround-syötön.
SUBWOOFER OUT: Liittää aktiivisen alabassokaiuttimen.
- 4 Korkeudensäädin.....Tukee ja tasapainottaa Home Theater -vahvistinta kaltevalla alustalla, esim. television päällä.
- 5 **SURROUND SPEAKERS**...Liittää Surround-kaiuttimet.
- 6 **RESET**Palauttaa Home Theater -vahvistimen alkuperäiset säädöt.
- 7 Verkkojohto.....Tehtyäsi kaikki muut liitännät kytke verkkojohto pistorasiaan.

* Dolby Surround Pro Logic on valmistettu Dolby Laboratories Licensing Corporationin'in lisenssillä. DOLBY ja kaksois-D tunnus  ovat Dolby Laboratories Licensing Corporationin tavaramerkkejä.

Kaukosäätimen painikkeet

- STANDBY** Kytkee Home Theater -vahvistimen Standby-valmiustilaan.
- TV**Valitsee TV-syötön.
- VCR**Valitsee VCR tai VIDEO 1 -syötön.
- LD**Valitsee LD tai VIDEO 2 -syötön.
- AUX**Valitsee AUX/CD-syötön.
- PRO LOGIC**Valitsee Dolby Pro Logic -käytön.
- 3 STEREO**Valitsee Dolby 3 Stereo -käytön.
- CENTER MODE**Valitsee Center-käytön: Normal, Wide tai Phantom.
- VOLUME +/-**Säätää äänenvoimakkuuden.
- REAR +/-**Säätää Surround-kaiutinten äänenvoimakkuuden.
- CENTER +/-**Säätää Center-kaiuttimen äänenvoimakkuuden.
- TEST TONE**Kytkee testiäänän.

Huom: – Kaukosäätimen kaikkia muita painikkeita voidaan käyttää sellaisten laitteiden kanssa, jotka toimivat RC-5-kaulusäädinjärjestelmällä.

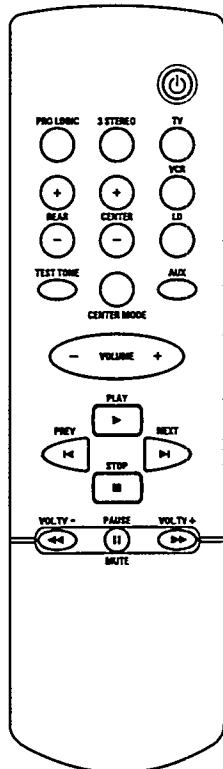
**Ennen kuin aloitat...**

Purettuasi Home Theater -vahvistimen pakkauksestaan poista kaikki suojamateriaali.

Ennen kuin kytket Home Theater -vahvistimen verkkoon tarkista vastaako tyyppikilvessä ilmoitettu jännite paikallista jännitettä. Ellei näin ole, kysy neuvoa myyntiedustajalta tai paikalliselta huoltoliikkeeltä. Jos Home Theater -vahvistimessa on jännitteenvälitsin, aseta tämä välitsin paikallista jännitettä vastaavasti.

Huom. Toiminnanvälitsin POWER on kytketty toisiopuolelle, eikä se kytke laitetta irti sähköverkosta. Sisäänrakennettu verkko-osa on kytkettynä sähköverkkoon aina silloin, kun pistoke on pistorasiassa.

Tyyppikilpi on Home Theater -vahvistimen takapuolella.

Sijoita Home Theater -vahvistin kovalle alustalle, mieluiten television päälle, alle tai eteen.

Älä peitä tuuletusaukkoja ja varmista, että tuuletusvaraa jää vähintään 5 cm.

Kaukosäätimen asennus

Avaa paristolokero ja aseta laitteen mukana toimitetut paristot (tyyppi **R03, UM-4** tai **AAA**) kuvan osoittamalla tavalla.

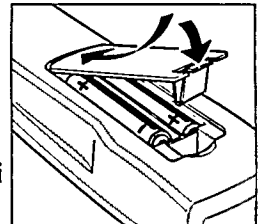

Poista paristot, jos ne ovat tyhjä tai jos niitä ei käytetä pitkään aikaan.

Paristot sisältävät kemikaaleja, minkä vuoksi ne on hävitettävä asianmukaisesti.

Napsautusliittimet

Home Theater -vahvistimen kaiutinliittimet ovat napsautusliittimiä. Käytä niitä kuvan osoittamalla tavalla.

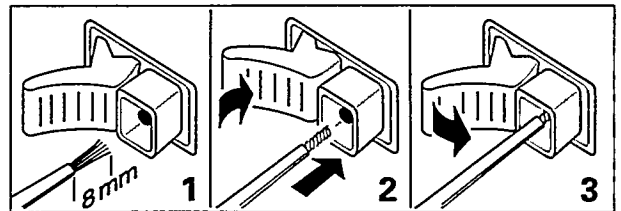

Perusliitännät**Tärkeää!**

Kytke kaikki laitteet pois päältä ennen kuin teet liitännät!

- 1 Liitä kumpikin Surround-kaiutin Home Theater -vahvistimeen laittamalla merkitsemätön johto punaiseen liittimeen ja mustalla merkitty johto mustaan liittimeen.
- 2 Liitä lähteitteesi (TV, VCR, LD, ...) AUDIO OUT (tai LINE OUT tms.) -liittimet Home Theater -vahvistimen vastaaviin AUDIO IN -liittimiin käyttäen cinch-johtoja.
- 3 Liitä audiojärjestelmäsi AUDIO IN (tai LINE IN, AUX IN tms.) -liittimet Home Theater -vahvistimen MAIN CH PRE-OUT:iin käyttäen cinch-johtoa.

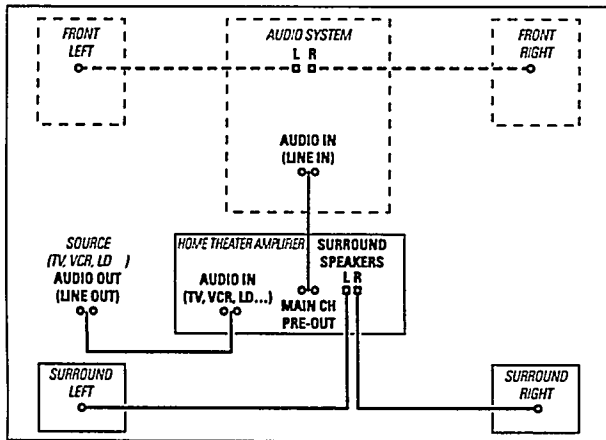

Huom: – Audiojärjestelmäsi stereokaiuttimet toimivat etukaiuttimina.
– Kytettyäsi kaikki kaiuttimet muista säätää niiden keskinäinen äänitaso.

Muut liitännät

Äänilähteen lisäksi voidaan myös videolähdettä muuttaa painikkein VCR/VIDEO 1 ja LD/VIDEO 2.

- 1 Liitä lähteesi VIDEO OUT Home Theater -vahvistimen VIDEO IN -liittymään. Käytä samannimistä videosyöttöä kuin tämän lähteen audiosyöttö.
- 2 Liitä Home Theater -vahvistimen VIDEO OUT television VIDEO IN -liittymään.
- 3 Valitse TV:si AV-kanava normaalisti.
- 4 Paina VCR tai LD joko Home Theater -vahvistimessa tai kaukosäätimessä.
→ Valitun syötön ääni ja kuva näkyvät.

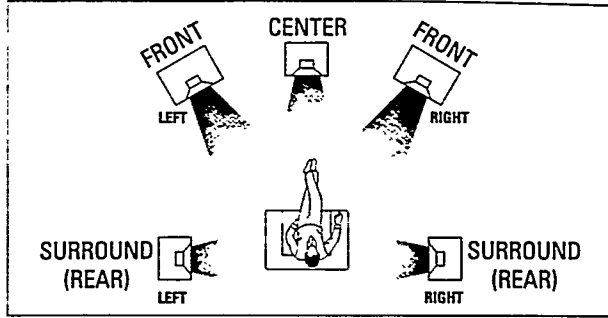
Kaiutinten sijoitus**Yleisiä sijoitusohjeita**

Vältä kaiutinten sijoittamista nurkkaan tai lattialle, koska silloin bassoäänet korostuvat liikaa. Kaiutinten sijoittaminen verhojen, huonekalujen jne. taakse vaimentaa korkeita ääniä ja vähentää stereoeefektiä huomattavasti. Kuulijan tulisi aina pystyä näkemään kaiuttimet.

Kaikki huoneet ovat akustiikaltaan erilaisia ja sijoitusmahdollisuudet ovat usein rajalliset. Kaiutinten paras sijoittelu ilmenee yllä olevasta kuvasta. Kaiuttimet tulisi aina sijoittaa huoneessa mahdollisimman symmetrisesti.

Sisäänrakennetun Center-kaiuttimen sijoitus

Center-kaiutin on rakennettu sisään Home Theater -vahvistimeen. Se tulee sijoittaa etukaiutinten keskiväliin, esim. TV:n alle tai päälle. Center-kaiuttimen paras korkeus on istuvan kuulijan korvien tasolla.

Surround-kaiutinten sijoitus

Surround-kaiutinten tulisi olla toisiaan vastapäätä ja kuuntelijan kanssa samassa linjassa tai korkeintaan 1,5 m hänen takanaan.

Kaiutinten suhteellisen balanssin säätö

Säädä Left-, Right-, Center- ja Surround-kaiutinten keskinäinen balanssi käyttämällä vahvistimen testiääntä. Kaiutinten balanssi kannattaa säätää normaalille kuuntelutasolle.

- 1 Paina TEST TONE kaukosäätimestä.
→ Left-, Center-, Right- ja Surround-kaiuttimista kuuluu tasainen testiääni.
- 2 CENTER-valon palaessa säädä Center-kaiuttimen äänitaso kaukosäätimen painikkeilla CENTER + ja CENTER –.
- 3 SURROUND-valon palaessa säädä Surround-kaiutinten äänitaso kaukosäätimen painikkeilla REAR + ja REAR –.
- 4 Jos painat jotain muuta painiketta, keskeytät testiäänitoiminnon.

ÄÄNIASETUKSET

Äänen perussäädöt

- 1 Kytke audiojärjestelmäsi päälle normaalisti.
- 2 Valitse syöttö, jolla olet liittännyt Home Theater -vahvistimen audiojärjestelmäsi.
- 3 Jos lähteenä on TV, VCR tai LD, vaimenna television ääni kokonaan. Jos lähteenä on CD-soitin, säädä äänenvoimakkuus normaalille kuuntelutasolle.
- 4 Valitse haluamasi lähde Home Theater -vahvistimen tai kaukosäätimen painikkeilla TV, VCR, LD tai AUX.
→ Home Theater -vahvistimessa syttyy kyseisen syötön valo.
- 5 Säädä äänenvoimakkuus käyttämällä Home Theater -vahvistimen painikkeita ▼ tai ▲ tai kaukosäätimen painikkeita VOLUME + tai VOLUME –.
- 6 Paina Home Theater -vahvistimen BAL-painiketta.
→ BAL-painikkeen yllä oleva valo syttyy.
- 7 Säädä balanssi painikkein ▼ tai ▲.

Huom: – Painamalla BAL-painiketta kauemmin kuin 1 sek. palautat balanssin alkuperäisen säädön.

- 8 Säädä Center-kaiuttimen taso kaukosäätimen CENTER + ja CENTER – -painikkein.
- 9 Säädä Surround-kaiutinten taso kaukosäätimen REAR + tai REAR – -painikkein.

Dolby Surround -ääni

Audio- ja videonauhat ja levyt (videonauhat, video-CD:t, LD:t ...), joissa on  -merkki, on koodattu monikanavaiselle Dolby Surround -äänelle. DOLBY PRO LOGIC:in avulla voit kuunnella ääniraitoja sellaisina kuin ne on äänitetty vasemman, oikean, keski- ja takakanavan kautta.

Useimpia tavallisia stereonauhoja ja -levyjä voidaan kuunnella hyvin tuloksin Dolby Surround -asetuksin. Jos ääni on DOLBY PRO LOGIC:issa vääristynyt, vaihda 3 STEREO tai normaaliin stereoon.

Center-käytöt

Valittavana on kolme eri Center-käyttöä, joiden kunkin efekti on erilainen:

Normal: Normaali Dolby Surround -äänentoisto.

Wide: Käytetään lisäämään Center-kaiuttimen bassoa silloin kun kaikkien etukaiutinten (Left, Center, Right) bassot ovat yhtäläiset.

Phantom: Dolby Surround -äänentoisto ilman Center-kaiutinta.

Dolby Surround -äänivaihtoehdot

Valittavana on kaksi Dolby Surround -äänivaihtoehtoa, joiden efekti on erilainen:

Dolby Surround Pro Logic: Normaali Dolby Surround -äänentoisto 5 kaiuttimesta.

Dolby 3 Stereo: Surround-ääni on vaimennettu ja Surround-signaalin suuntakorostus on estetty. Dolby Surround -ääntä voidaan kuunnella ilman Surround-kaiuttimia.

Oikean äänivaihtoehdon valinta

Voit valita eri äänivaihtoehtoja yhdistelemällä eri Center-käyttöjä eri Dolby Surround -käyttöjen kanssa. Phantomia ei voi yhdistää Dolby 3 Stereon kanssa.

- 1 Valitse haluamasi lähde Home Theater -vahvistimen tai kaukosäätimen painikkeilla TV, VCR, LD tai AUX.
→ Home Theater -vahvistimessa syttyy kyseisen syötön valo.
- 2 Painamalla Home Theater -vahvistimen painiketta DOLBY SURROUND PRO LOGIC siiryt Dolby Surround -käytöstä toiseen. Voit valita haluamasi äänivaihtoehdon myös kaukosäätimestä PRO LOGIC tai 3 STEREO -painikkein.
→ Home Theater -vahvistimessa syttyy kyseisen Dolby Surround -äänivaihtoehdon valo.
- 3 Painamalla Home Theater -vahvistimen tai kaukosäätimen CENTER MODE -painiketta siiryt Center-käytöstä toiseen.
→ Home Theater -vahvistimessa syttyy kyseisen Center-käytön valo.
- 4 Ääniasetusten säätö samoin kuin "Äänen perussäädöissä".

VAROITUS

Älä missään tapauksessa yritä korjata laitetta itse, koska tällöin takuu raukeaa.

Jos laitteessa ilmenee vika, tarkista alla luetellut kohdat ennen kuin viet sen korjattavaksi.

Ellet saa ratkaistua ongelmaa näillä ohjeilla, ota yhteys myyntiedustajaan tai huoltoon.

ONGELMA	MAHDOLLINEN SYY	RATKAISU
Ei ääntä	VOLUME säädetty väärin.	Säädä VOLUME.
	Väärä syöttö.	Valitse oikea syöttö.
	Kaiuttimia ei ole kytketty (oikein).	Kytke kaiuttimet kunnolla.
	Home Theater -vahvistinta ei ole kytketty kunnolla verkkoon.	Kytke virtajohto kunnolla.
Laite ei reagoi minkään painikkeen käyttöön	Sähköstaattinen purkaus.	Paina takaseinässä olevaa RESET-painiketta varovasti suoraksi oikaistulla paperinliittimellä.
Huono ääni tai ei ääntä Surround-kaiuttimissa	Surround-kaiuttimia ei ole kytketty (oikein).	Kytke kaiuttimet oikein.
	STEREO-käyttö on valittu.	Vaihda DOLBY PRO LOGIC -käyttöön.
Huono bassoääni	Kaiutinten vaiheistusvirhe.	Kytke kaiuttimet oikein: värillinen johto ⊕-napaan, mustalla merkitty johto ⊖-napaan.
Surround-äänitaso on liian alhainen tai korkea	Surround-äänitaso ei ole säädetty oikein.	Säädä Surround-ääni.
Center-äänitaso on liian alhainen tai korkea	Center-kanavan äänitaso ei ole säädetty oikein.	Säädä Center-kanavan taso.

TEKNISET TIEDOT (muutoksia voi tapahtua ilman, että niistä ilmoitetaan)

Vahvistin

Virrankulutus valmiustilassa < 10 W

Lähtöteho

Surround.....25 W RMS¹ / 2 × 6 Ω / 1 kHz / THD 10 %

Center25 W RMS¹ / 3 Ω / 1 kHz / THD 10 %

Musiikkiteho

Surround.....45 W

Center.....45 W

Harmoninen säröIla 2 W < 0.09 % 1 kHz:llä

Tehokaistaleveys.....60–20,000 Hz, (10 % THD)

Taajuusvaste60–20,000 Hz, ±3 dB

Surround-taso.....–20 dB ~ +20 dB päälähtötasosta

Center-taso.....–20 dB ~ +20 dB päälähtötasosta

Mitat (k × l × s)160 × 420 × 225 mm

Paino.....n. 4.5 kg

¹±0.5 dB

Magneettisesti suojattu Center-kaiutin

Impedanssi.....3 Ω

Taajuusalue75–20,000 Hz

Käyttimet..1 × 4" bassokaiuttimet, 1 × 2" diskanttikaiutin

Surround-kaiuttimet

Impedanssi.....6 Ω

Taajuusalue150–20,000 Hz

Tehokapasiteetti20 W

Tehokapasiteetti - huippu40 W

Herkkyys88 dB

Käyttimet.....1 × 4" koko äänialue

Mitat (k × l × s)190 × 135 × 90 mm

Paino.....n. 0.8 kg kaiutin



Meet Philips at the Internet
<http://www.philips.com>

English

Français

Español

Deutsch

Nederlands

Italiano

Svenska

Dansk

Suomi

Português

Ελληνικά

