



Allmän information

Områdeskoden för denna apparat är 2.

Eftersom DVD-filmer släpps vid olika tidpunkter i olika världsdelar, har alla spelare områdeskoder och skivor kan ha en valfri områdeskod. Om du sätter in en skiva med en annorlunda områdeskod än din spelare, visas ett meddelande om områdeskoden på skärmen. Skivan spelas inte av och bör tas ut.



Tillverkad på Dolby Laboratories-licens. "Dolby", "ProLogic" och dubbel-D-symbolen är registrerade varumärken som tillhör Dolby Laboratories.

Tillverkad under licens från Digital Theater Systems, Inc. US Pat. No. 5,451,942, 5,956,674, 5,974,380, 5,978,762 och andra världsomspännande patent och patentsökt. "DTS" och "DTS Digital Surround" är registrerade varumärken som tillhör Digital Theater Systems, Inc. Copyright 1996, 2000 Digital Theater Systems, Inc. Med ensamrätt.

Denna produkt innefattar copyrightsnyddsteknologi som skyddas av andra patent i USA och andra immateriella rättigheter som ägs av Macrovision Corporation och andra. Användning av copyrightsnyddsteknologin måste godkännas av Macrovision Corporation och den är endast avsedd för bruk i hemmet och andra begränsade användningar, om inte annars godkänd av Macrovision Corporation. S.k. "reverse engineering" och demontering är förbjudet.



Systemet uppfyller EMC-direktivet och direktivet om lågspänning.

För kundens användning:

Läs informationen på undersidan av ditt system försiktigt och skriv ditt serienummer här. Behåll informationen ifall den behövs i framtiden.

Modellnr. MX5100VR

Seriernr. _____

Lasersäkerhet

Det finns en laser i denna apparat. Endast en servicetekniker bör avlägsna locket eller försöka reparera systemet, p.g.a. risk för ögonskador

KONTROLLER, JUSTERINGAR ELLER ANDRA PROCEDURER ÄN DE SOM BESKRIVS I HANDBOKEN KAN LEDA TILL FARLIG EXPONERING TILL STRÅLNING.

LASER

Type	Semikonduktor-laser GaAlAs	
Våglängd	655 nm (DVD)	790 nm (VCD/CD)
Effekt	0.8 mW (DVD)	0.5 mW (VCD/CD)

CLASS 1 LASER PRODUCT
KLASSE 1 LASER PRODUKT
KLASS 1 LASER APPARAT
CLASSE 1 PRODUIT LASER

**VARNINGSTEXT:
PÅ SYSTEMETS BAKSIDA**

Om PBC-funktionen för VIDEO-CD

Apparaten uppfyller ver.1.1 och ver.2.0 av VIDEO CD standard, med PBC-funktion.

Ver.1.1 (utan PBC-funktion): du kan visa bilder och lyssna på musik-CD samtidigt.

Ver.2.0 (med PBC-funktion): När du använder en VIDEO-CD med PBC-funktion, visas "PBC" på skärmen.

Vad är PBC? "PBC" står för PlayBack Control (avspelningsstyrning).

Du kan spela interaktiva dataspel på menyskärmarna. Se instruktionerna under VIDEO-CD.

Obs!

– När du spelar Video-CD-skivor med PBC-funktionen, kan vissa åtgärder (t.ex. välj och upprepa spår) inte utföras om inte åtgärden tillfälligt avbryts (se sida 16).

Tack för att du köpte detta system från Philips. Denna användarhandbok innehåller en grundläggande förklaring av systemets funktioner.

Miljöinformation

Inga överflödiga förpackningsmaterial har använts.

Förpackningen kan enkelt delas upp i tre material:

kartong (förpackning), skumplast (skydd) och polyeten (påsar, plastskynke).

Ditt system består av material som kan återvinnas om det plockas isär av ett specialiserat företag. Uppmärksamma lokala bestämmelser angående kassering av förpackningsmaterial, förbrukade batterier och gammal utrustning.

Medföljande tillbehör

- Fjärrkontroll
- Batterier (två AA) för fjärrkontrollen
- SCART-kabel (ej tillgängligt med alla versioner)
- MW-antenn
- FM-antenn
- Högtalare
- RF-koaxialkabel
- Användarhandbok

Säkerhetsinformation

- Minska risken för brand eller elchock genom att inte exponera apparaten till regn eller fukt.
- Innan du använder systemet ska du kontrollera att strömtilförseln som indikeras på etiketten (eller voltindikeringen bredvid strömväljaren) är densamma som för ditt lokala elnät. Om så inte är fallet, ska du kontakta din återförsäljare.
- Placera systemet på en platt, hård och stadig yta.
- Det måste finnas tillräckligt med utrymme framför apparaten för att kunna öppna skivbrickan.
- I en kabinet ska det finnas minst 2.5 cm utrymme runt apparaten för att ge tillräcklig ventilering.
- Utsätt inte systemet för extrema temperaturer eller luftfuktighet.
- Om systemet hämtas direkt från en kall till en varm plats, eller placeras i ett mycket fuktigt rum, kan fukt kondenseras på linsen i systemets skivenhet. Om detta sker kan inte systemet fungera ordentligt. Låt systemet stå på i cirka en timme utan disk tills normal avspelning är möjligt igen.
- Systemets mekaniska delar innehåller självsörjande bäringar och får inte smörjas med olja eller annat smörjmedel.
- Spill aldrig någon form av vätska på systemet. Om du spiller vätska på systemet, ska du ta kontakt med en servicetekniker.
- **När systemet är i Standby-läge, förbrukas fortfarande ström. Ta ut kontakten från vägguttaget om du vill stänga av systemet helt.**

Symboler i handboken

Symbolerna nedan finns i vissa rubriker och anmärkningar. De har följande betydelse:

	– Beskrivning hänvisar till avspelning av DVD-videoskivor
	– Beskrivning hänvisar till avspelning av ljud-CD
	– Beskrivning hänvisar till avspelning av MP3-filer
	– Beskrivning hänvisar till avspelning av video-CD

Tips!

- Vissa DVD-videoskivor kräver särskilda funktioner eller tillåter endast begränsade funktioner under avspelning.
- “” kanske visas på TV-skärmen, vilket visar att funktionen inte är tillgänglig på just den DVD-skivan. Det visas även när en förbjuden åtgärd påträffas av systemet eller skivan.



Allmän information

Miljöinformation	2
Medföljande tillbehör	2
Säkerhetsinformation	2
Symboler i handboken.	2

Översikt över funktioner

Frontpanel	4
Meddelande på displayen.	4
Bakre panel	5
Fjärrkontroll	5

Installera systemet

Grundläggande anslutningar	6
Anslut till en TV.	6
Ansluta till kringutrustning (för DVD-funktioner).	7
Antennanslutningar	7
Ansluta högtalare till högtalaringångarna	7
Ställa in Surroundljud	8
Externt ingångsläge (för VCR-funktioner)	8
Sätta in batterier i fjärrkontrollen	8
Använda fjärrkontrollen	8
Spelbara videokassetter	8
Slå på systemet	8
Ställ in videokanal	9
Automatisk kanalinställning	9
Manuell kanalförinställning	9
FOLLOW TV (Automatisk TV-kanalsortering).	9
Sortera och rensa TV-kanaler manuellt	10
Ställ in språk (för VCR-funktioner)	10
Ställ in klockan	10
Ställ in kanalen RF-ut (för VCR-funktioner)	10
Allokering av avkodare (för VCR-funktioner)	10

Spela video

Spela kassetter	11
Spela NTSC-kassetter.	11
Visa aktuell position på kassetten.	11
Söka efter en plats på kassetten med bilder (skanning)	11
Stillbild/slow-motion	11
Sök efter en plats på bandet utan bild (spola framåt och bakåt)	11
Indexsökning	11
Manuell spårning	11

Manuell videoinspelning

Allmän information	12
Inspelning utan automatisk avstängning.	12
Länka inspelningar (montera klipp)	12
Välja inspelningshastighet (SP eller LP)	12
Automatiskt styrd inspelning från satellitmottagare (RECORD LINK)	12
'Direct Record' (direktinspelning)	12
Aktivera/avaktivera 'Direct Record'	12
Direkt dubbning.	13
Inspelning (från DVD till VCR)	13

Programmera en inspelning (TIMER)

Allmän information	13
Programmera en inspelning (med 'SHOWVIEW® system')	13
Programmera en inspelning (utan 'SHOWVIEW system')	14
OTR (One Touch Recording)	14
Kontrollera eller radera en programmerad inspelning (TIMER)	14
Ändra en programmerad inspelning (TIMER)	14
Tips för TIMER-inspelning	14

Andra funktioner

Aktivera/avaktivera statusdisplay	15
Blå bakgrund av eller på	15
Visa klockan	15
Välj ljudkanal	15
Digitalt ljud	15
Surroundljud	15

Spela en skiva

Grundläggande avspelning.	16
Allmänna funktioner	16
Paus	16
Skivmenyer	16
Titelmeny	16
Visa en meny under avspelning.	16
Steg för steg-avspelning.	16
Fortsätt	16
Snabbspolning framåt / Sök bakåt	16
Sakta spolning framåt / bakåt	16
Zooma	17
Spår	17
Titel / kapitelsökning	17
Tidsökning	17
Upprepa.	17
Program	18
Slumpmässig avspelning	18
Spela MP3/JPEG-filer	18
Information på skärmen	18
Välj spår	18
Slumpmässig avspelning	18
Program	18
Ljudspråk	18
Stereoljudläge	18
Språk på text.	19
Kameravinkel.	19
Växla display på skärmen	19
Föräldrinställningar	19
Markörinställningar.	19

Ställa in DVD

Ljudinställning	20
Fördröjning	20
Högtalarbalans.	20
Språkinställning	20
Visningsinställningar	21

FM/MW radio

Välja radiostation	22
Förinställda radiostationer	22

Underhåll	22
Specifikationer.	23
Felsökning	23

SHOWVIEW®

SHOWVIEW är ett av Gemstar Development Corporation registrerat varumärke.

SHOWVIEW System tillverkas på licens från Gemstar Development Corporation.



Översikt över funktioner

Frontpanel

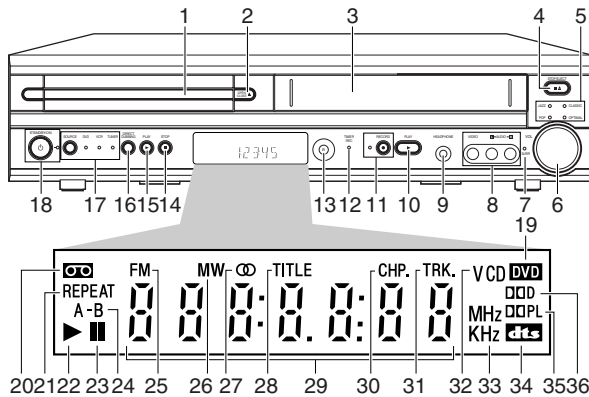

1. **Skivbricka (DVD)**
sätt in en skiva här
2. **OPEN/CLOSE ▲-knapp (DVD)**
öppna/stäng skivbrickan
3. **Kassettfack (VCR)**
sätt in en kassett här
4. **STOP/EJECT ■▲-knapp (VCR)**
när avspelingen stoppas, tryck här för att mata ut kassetten
5. **Ljudlampor**
Varje lampa tänds beroende på ljudeffekten som väljs med knappen SOUND på fjärrkontrollen
6. **VOLUME-reglage**
vrid medsols för att öka volym, motsols för att minska volym
7. **SURR-lampa**
lampan tänds när Surround Sound har aktiverats
8. **AUDIO- och VIDEO-ingångar**
anslut till utgångarna AUDIO OUT och VIDEO OUT från en ljudkälla
9. **HEADPHONE-utgång**
anslut hörlurar här (medföljer ej)
10. **PLAY ►-knapp (VCR)**
spela en kassett
11. **RECORD knapp och lampa (VCR)**
Tryck en gång för att spela in, upprepade gånger för att starta One Touch Recording (inspelning med en tryckning). Lampan tänds under inspelning och blinkar när inspelningen pausas.
12. **TIMER REC-lampa (VCR)**
lampan tänds när systemet är i standby-läge för timerinställd inspelning (lampan tänds även under timerinställd inspelning)
13. **IR (Infraröd) Fjärrsensor (DVD, VCR, TUNER)**
tar emot signaler från fjärrkontrollen
14. **STOP ■-knapp (DVD)**
stoppa avspeling
15. **PLAY ►-knapp (DVD)**
starta, göra paus, återuppta avspeling
16. **DIRECT DUBBING-knapp (VCR)**
spela DVD-skiva och spela in innehållet på videokassett samtidigt
17. **SOURCE-knapp och lampor (DVD, VCR, TUNER)**
välja läget DVD, VCR och TUNER
DVD-lampan tänds när systemet är i DVD-läge
VCR-lampan tänds när systemet är i VCR-läge
TUNER-lampan tänds när systemet är i TUNER-läge
18. **STANDBY-ON ○knapp och lampa (DVD, VCR, TUNER)**
slå på eller stäng av systemet. Lampan tänds när systemet är påslaget.
19. **DVD**
Tänds när en DVD-skiva sätts in.
20. **VCR**
Visas när en videokassett sätts in.

21. **REPEAT (DVD)**
Förblir tänd när repeat-funktionen (upprepa) är aktiverad.
22. **► (DVD, VCR)**
Förblir tänd när den aktuella skivan eller kassetten spelas av.
23. **|| (DVD, VCR)**
Förblir tänd när paus görs i avspeling av den aktuella skivan. (DVD)
Tänds när avspeling är i still- eller slow-läge (stilla/sakta). (VCR)
24. **A-B (DVD)**
Förblir tänd när A-B repeat-funktionen (upprepa A-B) är aktiverad.
25. **FM (TUNER)**
Indikerar en FM-station
26. **MW (TUNER)**
Indikerar en MW-station
27. **∞ (TUNER)**
Indikerar en stereosändning
28. **TITLE (DVD)**
Förblir tänd när repeat title-funktionen (upprepa titel) är aktiverad.
29. **Digital Display (DVD, VCR, TUNER)**
Visar hur lång tid titeln eller spåret har spelats. När ett kapitel spår ändras, visas numret för den nya titeln, kapitlet eller spåret. (DVD)
Fungerar som en klocka eller bandräknare. Visar även ett kanalnummer, samt kvarvarande tid för OTR. (VCR)
Visar aktuell radiofrekvens (stationsnummer). (TUNER)
30. **CHP. (DVD)**
Förblir tänd när repeat chapter-funktionen (upprepa kapitel) är aktiverad.
31. **TRK (DVD)**
Förblir tänd när repeat track-funktionen (upprepa spår) är aktiverad.
32. **CD**
Tänds när en CD-skiva sätts in.
- VCD**
Tänds när en VCD-skiva sätts in.
33. **MHz**
Indikerar en FM-station.
- KHz**
Indikerar en MW-station.
34. **dts**
Indikerar att DTS är tillgängligt.
35. **DDPL**
Indikerar att Dolby ProLogic är tillgängligt.
36. **DDD**
Indikerar att Dolby Digital är tillgängligt.

Meddelande på displayen

- - - -	Visas efter att skivbrickan har stängts, om denna tom, om ett fel inträffade då skivan lästes, eller om en ogiltig skiva har satts in..
OPEN	Skivbrickan öppnas eller är redan öppen.
CLOSE	Skivbrickan stängs. Meddelandet kan även visas om Spelaren försöker att ladda en skiva.
Load	Skivan laddas.
Pbc	Tänds när en avspelningsfunktion aktiveras.

Översikt över funktioner

Bakre panel

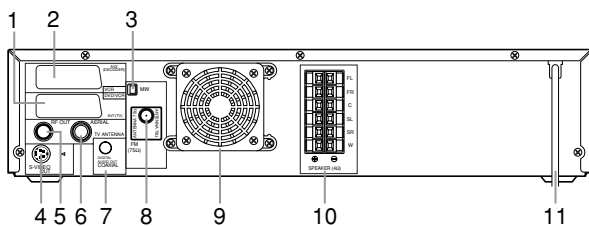

1. **AV1 (TV)-ingång**
anslut SCART-kabeln till en TV
2. **AV2 (DECODER)-ingång (endast VCR)**
anslut SCART-kabeln från en annan DVD/VCR, videokamera eller audio/videokälla.
3. **MW-antenningång**
anslut medföljande MW-antenn till MW-ingången
4. **S-videoutgång (endast DVD)**
anslut till en TV med S-videoingång
5. **RF OUT-utgång**
använd medföljande RF-koaxialkabel för att ansluta till ANTENNA IN-ingången på din TV, kabelbox eller DBS-system
6. **AERIAL-ingång**
anslut till en antenn eller kabel
7. **COAXIAL (Digital ljudutgång) (endast DVD)**
anslut till AUDIO-ingången på digital (koaxial) ljudutrustning
8. **FM-antenningång**
anslut medföljande FM-antenn till FM-ingången
9. **Fläkt**
10. **SPEAKER-ingångar (högtalare)**
anslut medföljande högtalare med medföljande högtalarkablar.
11. **MAINS (nätströmkabel)**
anslut till ett vanligt vägguttag

Fjärrkontroll

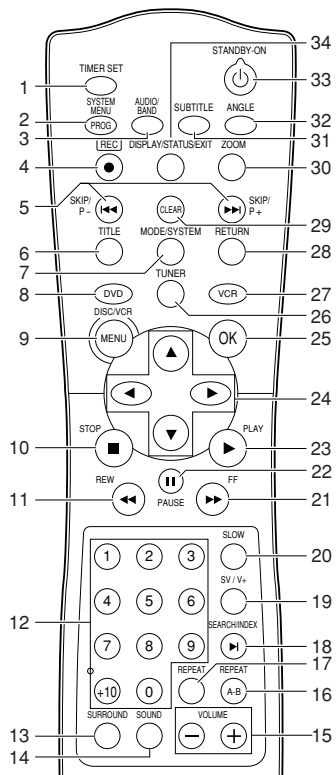

1. **TIMER SET**
försätt systemet i Standby-läge för en tidsinställd inspelning
2. **SYSTEM MENU**
visa eller dölj DVD-inställningsmenyn (DVD)
PROG
förinställning av radiostationer i Tuner-läge (TUNER)
3. **AUDIO/BAND**
välj ljudspråk eller ljudlägen (DVD)
välj ljudlägen (VCR)
välj mellan FM och MW i Tuner-läge (TUNER)
4. **REC ●**
spela in aktuell TV-kanal eller tryck upprepade gånger för att starta funktionen One Touch Recording (VCR)
5. **SKIP/P- ◀◀ / SKIP/P+ ▶▶**
hoppa över kapitel/spår (DVD)
byt TV-kanal (VCR)
tryck och håll ned för att söka efter en radiostation eller tryck för att öka eller minska frekvensen med en tiondel (TUNER)
6. **TITLE**
visa titelmenyn för en skiva (DVD)
7. **MODE/SYSTEM**
ställ in programmerad eller slumpmässig avspeling (DVD, Audio CD) (ej VCR)
8. **DVD**
tryck för att ställa in systemet på DVD-läge, samt innan du använder fjärrkontrollen för DVD-funktioner
9. **DISC/VCR MENU**
visa DVD-skivans meny eller öppna VCR-menyn
10. **STOP ■**
avbryta DVD-avspeling (DVD)
avbryt avspeling, inspelning (VCR)
radera en förinställd station (TUNER)
11. **REW ◀◀**
visa DVD-filmen i snabbt bakåtläge (DVD)
spola kassetten bakåt (VCR)
12. **0-9 sifferknappar /+10**
välj numererade alternativ på en meny använd knappen +10 för att skriva in siffror högre än 10 (DVD)
välj TV-kanaler / skriv in SHOWVIEW-nummer (VCR)
välj en förinställd radiostation (TUNER)
13. **SURROUND**
aktivera/avaktivera Surround Sound
14. **SOUND**
välj en Digital Sound-effekt
15. **VOLUME**
ändra volym
16. **REPEAT A-B**
upprepa ett visst stycke (DVD)
17. **REPEAT**
upprepa kapitel, spår, titel, skiva (DVD)
18. **SEARCH/INDEX ▶▶**
visa eller dölj sökfunktionen (DVD)
snabbspola kassetten bakåt eller framåt till indexnumret (VCR)
19. **SV/V+**
programmera tidsinställd inspelning med SHOWVIEW-systemet (VCR)
20. **SLOW**
spela av kassetten i slow-motion (VCR)
21. **FF ▶▶**
visa DVD-bilden i snabbt bakåtläge (DVD)
spola kassetten framåt (VCR)
22. **PAUSE ||**
gör en tillfällig paus i avspelingen / spela av ram för ram (DVD)
gör paus i avspeling och inspelning (VCR)
23. **PLAY ▶**
starta DVD-avspeling (DVD)
starta kassettspelning (VCR)

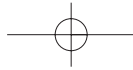

Översikt över funktioner

24. ◀▶▲▼
(vänster/höger/upp/ned) välj ett objekt i menyn
◀▶ välj en förinställd radiostation (TUNER)
25. **OK**
bekräfta menyval (DVD)
26. **TUNER**
tryck för att ställa in systemet på TUNER-läge, samt innan du använder fjärrkontrollen för TUNER-funktioner
27. **VCR**
tryck för att ställa in systemet på VCR-läge, samt innan du använder fjärrkontrollen för VCR-funktioner
28. **RETURN**
återgå till föregående eller stäng inställningsmenyn (DVD)
29. **CLEAR**
återställ inställning (DVD)
återställ räknaren (VCR)
radera sista posten/töm programmerad inspelning (TIMER) (VCR)
30. **ZOOM**
förstora en DVD-video-bild (DVD)
31. **SUBTITLE**
välj språk för undertexter (DVD)
32. **ANGLE**
välj DVD-kamerans vinkel (DVD)
33. **STANDBY-ON** ☺
slå på eller stäng av systemet
34. **DISPLAY/STATUS/EXIT**
visa eller dölj displayskärmen under avspelning av DVD- eller ljud-CD-skivor (DVD)
visa eller dölj VCR-display på skärmen / dölj VCR-menyn (VCR)

Installera systemet

Grundläggande anslutningar

- Information om hur du gör anslutningar på bästa sättet finns i instruktionsböckerna till din TV, VCR, Stereo eller andra apparater.
 - Gör en av följande anslutningar, beroende på din nuvarande utrustnings kapacitet.
- Följande riktlinjer är alternativ som ger bästa bild- och ljudkvalitet på ditt system.

Bild

- Använd SCART RGB-utgång (DVD/VCR(AV1 TV)) för bästa bildkvalitet (för DVD-funktioner).
- Använd S-VIDEO-utgång för bättre bildkvalitet (endast DVD-funktioner).
- Använd SCART Composite Output för bra bildkvalitet (för DVD- och VCR-funktioner).
- Om din TV endast har en RF-ingång (Antenningång eller 75 ohm), ska du använda RF OUT-utgången för att ansluta och ställa in din TV på kanal 22 ~ 69 med samma kanal inställt på systemet (för DVD- och VCR-funktioner).

Ljud

- Digitala ljudanslutningar ger det bästa ljudet. Anslut systemets DIGITAL AUDIO OUT (COAXIAL) till din förstärkare eller mottagare (endast för DVD-funktioner).
- Använd SCART-utgång (DVD/VCR(AV1 TV)) för bättre ljudkvalitet (för DVD- och VCR-funktioner).

Varning!

- Gör inga anslutningar när strömmen är inkopplad.**
- Anslut systemet direkt till din TV istället för genom en VCR, för att förhindra störningar, eftersom DVD-skivor är skrivskyddade.**
- Om du använder Euro ljud/videokabel, behöver du inte använda några andra ljudkablar.**

Anslut till en TV

- Koppla ur antennen eller kabeln från din TV.
- Anslut antennen eller kabeln till AERIAL-ingången på ditt system.
- Anslut den svarta RF-koaxialkabeln till RF OUT på systemets bakre panel och till ANTENNA IN på TV:n.
- Anslut DVD/VCR (AV1 TV) på systemet till motsvarande anslutning på TV:n.

Obs!

- Kontrollera att "TV"-indikeringen på SCART-kabeln är ansluten till TV:n och att "DVD"-indikeringen på SCART-kabeln är ansluten till systemet.**

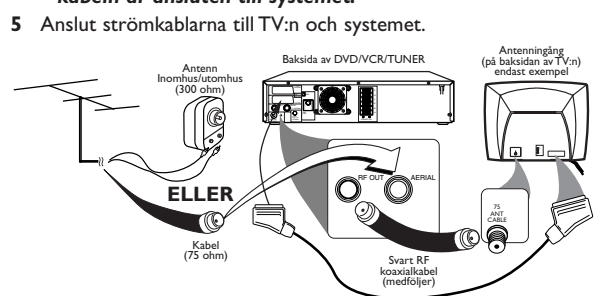

Installera systemet

Om din TV inte har en SCART-ingång, kan du välja följande anslutning:

om din TV har en S-Video-ingång,

- 1 Anslut antennen eller kabeln till AERIAL-ingången på ditt system.
- 2 Anslut S-Video-utgången på systemet till S-Video-ingången på TV:n.
- 3 Anslut COAXIAL (Digitalljudutgång) på systemet med koaxialkontakten på TV:n.

Obs!

– Du behöver fortfarande SCART-kabeln eller RF-koaxialkabeln för VCR-funktioner.

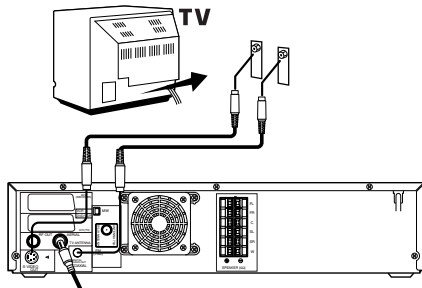

Ansluta till kringutrustning (för DVD-funktioner)

- En digital komponent med inbyggd MPEG 2- eller Dolby Digital™ avkodare låter dig njuta av surroundljud samtidigt som du får en känsla av att sitta på en biograf eller i en koncerthall.
- Spelaren ger ut surroundljuds signaler från anslutningen DIGITAL OUT COAXIAL.

Om din mottagare har en MPEG 2- eller Dolby Digital™ avkodare,

- 1 Anslut systemets COAXIAL DIGITAL AUDIO OUT-utgång till COAXIAL DIGITAL AUDIO IN-ingången på din mottagare.

Obs!

- Om ljudformatet från den digitala utgången inte stämmer med mottagarens kapacitet, får mottagaren ta emot ett starkt störningsljud, eller inget ljud alls.
- MP3 Audio är inte tillgängligt med den digitala utgången.
- Du behöver fortfarande videokabeln eller RF-koaxialkabeln för VCR-funktioner.

AUDIOMOTTAGARE

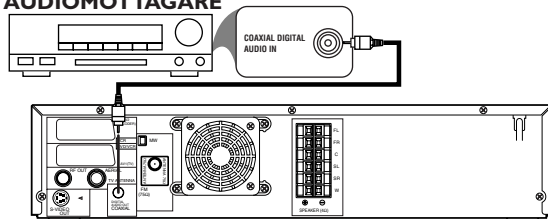

Antennanslutningar

MW-antenn

- 1 Fäst antennhållaren enligt instruktionerna.

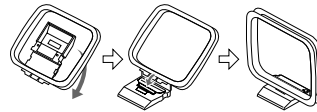

- 2 Anslut medföljande MW-antenn till MW-utgången och placera den där du får det tydligaste ljudet.

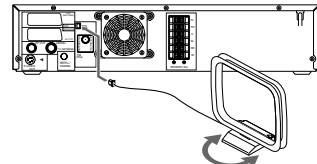

FM-antenn

- 1 Anslut medföljande FM-antenn till FM-ingången. Dra ut FM-antennsladden och fäst ena änden vid väggen.

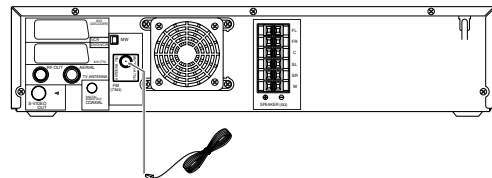

Obs!

- Placera inte MW-antennen på systemet. Håll den på avstånd från systemet och högtalarkablarna. Håll den på avstånd från systemets nätkablar och annan utrustning.
- För bättre FM-mottagning kan du ansluta en utomhus FM-antenn (medföljer ej) till ANTENNA 75 ohm-ingången.

Ansluta högtalare till högtalaringångarna

- 1 Anslut medföljande högtalare med medföljande kablar. Matcha färgerna på kablarna till färgen på ingångarna. Håll upp klämman på ingången när du för in den avskalade delen av högtalarkabeln i ingången och släpp sedan klämman. Var noga att du inte för in kabeln för långt. Inget av isoleringskabeln ska sitta inne i klämman.

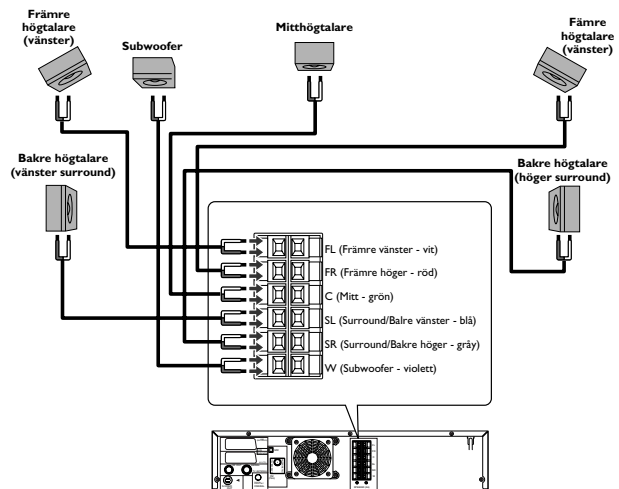
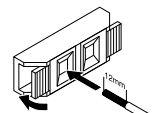



Installera systemet

Ställa in Surroundljud

Anslut alla högtalare och ställ in systemet ordentligt för att få en riktig hemmabioupplevelse.

- 1 Placera FRONT höger och vänster högtalare lika långt från TV:n och med en 45 graders vinkel från lyssnarpositionen.
- 2 Placera CENTER-högtalaren ovanför eller under TV:n för att lokalisera ljudet.
- 3 Placera REAR (Surround)-högtalarna vid åhörarens normala öronnivå. Högtalarna ska riktas in mot varandra eller monteras på väggen. Använd medföljande monteringsfästen för att montera högtalarna på väggen.
- 4 Placera Subwoofer-högtalaren på golvet, nära TV:n.

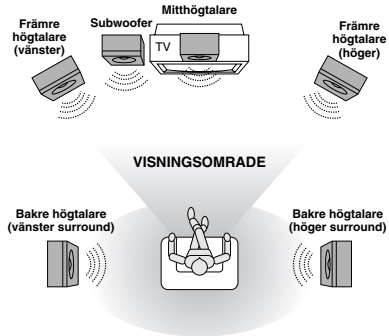

Obs!

- Anslut högtalarkablarna korrekt. Felaktiga anslutningar kan kortsluta systemet.
- För optimalt ljud, bör medföljande högtalare användas.
- Anslut inte mer än ett par högtalare till något par högtalaringångar på systemet.
- Anslut inte högtalare med en impedans lägre än 6 ohm.
- Sitt i din vanliga bekväma åhörarposition när du ställer in högtalarbalans.
- Undvik magnetiska störningar genom att placera FRONT-högtalarna på avstånd från TV:n.
- Om du placerar REAR (Surround)-högtalarna längre från lyssnarpositionen än FRONT- och CENTER-högtalarna, minskas Surroundeffekten.
- Fäst alla högtalare ordentligt för att förhindra olyckor och förbättra ljudkvaliteten. Använd medföljande monteringsfästen för att montera högtalarna på väggen.

Externt ingångsläge (för VCR-funktioner)

För att motta signaler från externa källor (avkodare, satellitmottagare, videokamera, en annan VCR, o.s.v.) ska du ansluta till ingången AV2 (DECODER) och skriva in "002" med sifferknapparna så att "AV2" visas på skärmen. Om du använder AV1 (TV)-ingången, skriver du in "001" med sifferknapparna så att "AV1" visas på TV-skärmen. Om du använder AUDIO/VIDEO-ingångar, skriver du in "003" med sifferknapparna så att "AV3" visas på TV-skärmen.

Sätta in batterier i fjärrkontrollen

- 1 Öppna batteriluckan.
- 2 Sätt in batterier (AA) med rätt polaritet enligt indikationerna + och – på insidan av batteriluckan.
- 3 Stäng luckan.

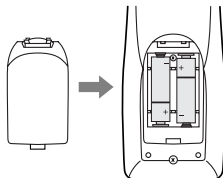

VARNING!

- Avlägsna batterier om de är förbrukade eller om de inte har använts på länge.
- Använd inte gamla och nya eller olika typer av batterier tillsammans.
- Batterier innehåller kemiska substanser. Därför bör de kasseras med hänsyn till detta och hållas oåtkomliga för barn.

8

Använda fjärrkontrollen

- rikta fjärrkontrollen mot systemets fjärrsensor.
- Tappa inte fjärrkontrollen i golvet.
- Lämna inte fjärrkontrollen i närheten av extrem hetta eller fukt.
- Spill inte vatten och placera inget blött på fjärrkontrollen.

Spelbara videokassetter

Philips Consumer Electronics rekommenderar att endast videokassetter med märkningen VHS och High Quality (HQ) är kompatibla med systemet. Systemet har en automatisk rengöringsfunktion för läshuvudet.

Förhindrad inspelning

- Videokassetter har inspelningsflikar som ser till att inspelningar inte raderas omedvetet.
- 1 Möjliggör inspelning genom att bryta av fliken med en skruvmejsel.
 - 2 Tillåt inspelning genom att täcka över hålet med tejp.

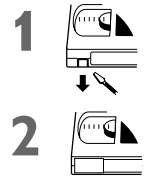

Obs!

- Använd endast kassetter märkta VHS.
- Avlägsna klisterlappar från kassetten innan du sätter in den i systemet.
- Periodiskt underhåll krävs för att bibehålla maximal prestanda från systemet.
- Videohuvuden måste bytas ut efter en period. Endast auktoriserade servicecentra bör utföra detta utbyte.

Slå på systemet

Följande steg ska endast utföras när du sätter in nätkontakten för första gången.

- 1 Slå på TV:n och välj videokanal på TV:n.
 - 2 Koppla in systemet.
 - 3 Tryck upprepade gånger på ▲/▼ för att välja språk.
 - 4 Tryck på DISC/VCR MENU.
 - 5 Bekräfta med SKIP/P+ ►►.
- Automatisk kanalsökning på TV:n startar.
- 6 'TID' och 'DATUM' visas på TV-skärmen.
 - 7 Kontrollera 'TID'. Vid behov kan du ändra tiden med hjälp av sifferknapparna.
 - 8 Kontrollera om inställningarna för 'DAG', 'MÅNAD' och 'ÅR' stämmer.
 - 9 När all information stämmer, sparar du genom att trycka på DISPLAY/STATUS/EXIT. Nu är förberedningen för användning klar.

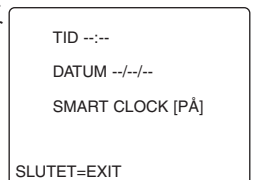
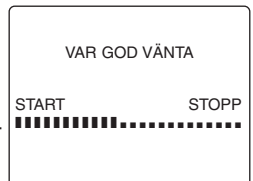

Obs!

- Om systemet har genomfört AUTOMATISK SÖKNING, visas aldrig den första menyn, även om strömavbrott har inträffat eller om nätkontakten har tagits ut och satts in igen.)



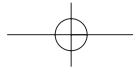

Installera systemet

Sortera och rensa TV-kanaler manuellt

När du har utfört automatisk kanalsökning, kanske du vill ändra på sättet som de individuella TV-kanalerna har lagts till i systemet (programnummer). Med denna funktion kan du sortera sparade TV-kanaler individuellt och radera kanaler som du inte vill ha, eller som har dålig mottagning.

Klockan återställs automatiskt

Om du sparar en TV-kanal som sänder TXT/PDC på programnummer 'P01', uppdateras tid och datum ständigt. Detta betyder att tiden ändras automatiskt för sommar/vintertid.

- Tryck på VCR, och sedan på DISC/VCR MENU.
- Tryck på ▲/▼ för att välja TUNER INSTÄLLNING, och tryck sedan på ►.
- Tryck på ▲/▼ för att välja FLYTTA, och tryck sedan på ►.
- Tryck på ▲/▼ för att välja sparad TV-kanal som du vill ändra.
- Bekräfta med ►.
- Flytta den valda kanalen med ▲/▼ till programnumret som du vill tilldela kanalen.
- Bekräfta med ►.
- Tilldela andra kanaler ett programnummer genom att upprepa steg 4 till 7.
- Bekräfta tilldelningen av TV-kanalen med FLYTTA-meny.
- Avsluta FLYTTA-meny genom att trycka på DISPLAY/STATUS/EXIT.

FLYTТА			
→ P01:	02	P06:	90
P02:	03	P07:	99
P03:	05	P08:	121
P04:	10	P09:	124
P05:	74	P10:	130

VÄLJA ▲ ▼ TRYCK ►
SLUTET=EXIT

Ställ in språk (för VCR-funktioner)

Du kan ställa in ett av de visade språken för menyerna på skärmen (OSD). Systemet visar dock endast engelsk text, oberoende av denna inställning.

- Tryck på VCR, och sedan på DISC/VCR MENU.
- Tryck på ▲/▼ för att välja INITIAL INSTÄLLNING, och tryck sedan på ►.
- Tryck på ▲/▼ för att välja SPRÅK, och tryck sedan på ►.
- Välj önskat språk med ▲/▼.
- Avsluta genom att trycka på DISPLAY/STATUS/EXIT.

VÄLJA ▲ ▼

→ ENGLISH
FRANÇAIS
ESPAÑOL
DEUTSCH
ITALIANO
SVENSKA
NEDERLANDS

SLUTET=EXIT

Ställ in klockan

Om displayen visar en felaktig tid eller '---:--', måste tid och datum ställas in manuellt.

Om en TV-kanal som sänder TXT/PDC (teletext/PDC) är lagrad under 'P01', tas tid/datum direkt från TXT/PDC-informationen. (SMART CLOCK)

- Tryck på VCR, och sedan på DISC/VCR MENU.
- Tryck på ▲/▼ för att välja INITIAL INSTÄLLNING, och tryck sedan på ►.
- Tryck på ▲/▼ för att välja KLOCKA, och tryck sedan på ►.
- Kontrollera tiden i 'TID'. Vid behov kan du ändra tiden med hjälp av sifferknapparna.
- Kontrollera 'DAG', 'MÅNAD' och 'ÅR' på samma sätt.
- Välj 'SMART CLOCK' PÅ eller AV med ►.
- Avsluta genom att trycka på DISPLAY/STATUS/EXIT.

TID --:--
DATUM --/--/--
SMART CLOCK [PÅ]
SLUTET=EXIT

Ställ in kanalen RF-ut (för VCR-funktioner)

I vissa mottagningsområden kan en TV-kanal sändas på samma (eller närliggande) frekvens som systemet.

Resultat: När systemet slås på, minskar mottagningskvaliteten för denna kanal och flera andra kanaler. Med följande steg kan du ändra förinställningen för 'sändningsfrekvens' (transmission frequency (RF-ut)) för systemet.

- Tryck på VCR, och sedan på DISC/VCR MENU.
- Tryck på ▲/▼ för att välja INITIAL INSTÄLLNING, och tryck sedan på ►.

Vad är kanalen RF-ut?

Denna elektroniska komponent i systemet låter apparaten sända ljud och videosignaler via antennkabeln. Dessa signaler kan mottas av en TV, precis som TV-kanaler.

Vad är kanalfrekvensen för RF-ut?

Denna frekvens eller kanal indikerar kanalen som ljud- eller videosignaler sänds.

- Tryck på ▲/▼ för att välja ANTENNUTGÅNG, och tryck sedan på ►.
- Tryck på ►.
- Tryck på ▲/▼ eller sifferknapparna för att välja en ledig (ej förinställd) kanal mellan 22 och 69 i ditt område.
- Tryck på ►.
- Avsluta genom att trycka på DISPLAY/STATUS/EXIT.

VÄLJA ▲ ▼ TRYCK ►

→MODULATOR KANAL 36

SLUTET=EXIT

Om du inte får störningsfria bilder och ljud, ska du stänga av den inbyggda modulatoren.

Tryck upprepade gånger på ▼ tills "--" visas bredvid "MODULATOR KANAL" på TV-skärmen. Bekräfta sedan med ►. I sådant fall ska du ansluta din VCR till TV:n med SCART-kabeln.

Allokering av avkodare (för VCR-funktioner)

Vissa TV-kanaler sänder kodade TV-signaler som endast kan visas med en hyrd eller köpt avkodare. Du kan ansluta en sådan avkodare till systemet. Följande funktion aktiverar automatiskt den anslutna avkodaren för önskad TV-kanal.

- Slå på TV:n. Vid behov ska du välja programnumret för systemtätgården.
- Tryck på ▲/▼ eller sifferknapparna för att välja vilken TV-kanal du vill använda avkodaren med.
- Tryck på DISC/VCR MENU. Huvudmenyn visas.
- Tryck på ▲/▼ för att välja TUNER INSTÄLLNING, och tryck sedan på ►.
- Tryck på ▲/▼ för att välja MANUELL SÖKNING, och tryck sedan på ►.
- Tryck på ▲/▼ och välj 'DEKODER'.
- Tryck på ► och välj 'PÅ' (avkodare slås på).

MANUELL SÖKNING

PROG.	P55
KANAL	055
→DEKODER	[AV]
HOPPA ÖVER	[AV]

VÄLJA ▲ ▼ TRYCK ►
SLUTET=EXIT

Hur stänger jag av avkodaren?

Tryck på ► och välj 'AV' (avkodare stängs av).

- Avsluta genom att trycka på DISPLAY/STATUS/EXIT. Avkodaren har nu tillägnats denna TV-kanal.



Spela video

Spela kassetter

Du kan använda systemet för att spela av inspelade VHS-kassetter.

Du kan använda fjärrkontrollen eller knapparna på systemets framsida för att styra systemet.

Om du trycker på PLAY, STOP, FF eller REW när systemet är i standby-läge, slås strömmen på automatiskt. Dessutom, om en kassett redan finns i systemet, utförs motsvarande åtgärd.

Ditt system kan endast spela in och spela av standard VHS-kassetter.

- 1 Sätt in en kassett. Kassetten förs in automatiskt.
- 2 Tryck på PLAY ► för att visa kassetten.
- 3 Stoppa avspelnningen genom att trycka på STOP ■ eller STOP/EJECT ■▲ på systemet.
- 4 Mata ut kassetten genom att trycka på STOP/EJECT ■▲ på systemet när systemet stoppar avspelnning.

DIGITAL STUDIO PICTURE CONTROL

Philips har utvecklat ett system som ger bästa möjliga avspelningskvalitet. Detta system minskar störningar på gamla och flitigt använda kassetter. Det tar även fram detaljer på nya kassetter.

Dålig bild/ljudkvalitet

När du spelar hyrda filmer eller äldre kassetter med sämre kvalitet, kan det vara omöjligt att helt filtrera ut bild- och ljudstörningar. Detta betyder inte att det är fel på apparaten. Läs avsnittet 'Manuell spårning'.

Måste jag ändra spelningshastigheten när jag spelar LP-inspelningar?

Rätt hastighet väljs automatiskt under avspelnning. Mer information finns under 'Välj inspelningshastighet (SP eller LP)' i kapitlet 'Manuell videoinspelning'.

Spela NTSC-kassetter

Detta system kan även spela kassetter som har spelats in med läget SP [Standard Play] eller SLP [Super Long Play] med NTSC-standard (t.ex. amerikanska kassetter). Detta fungerar dock endast på PAL-TV som kan hantera en bildfrekvens på 60 Hz.

Visa aktuell position på kassetten

Följande information visas på skärmen: t.ex.: 0:02:45 visar räknaren i timmar, minuter och sekunder. SP/LP: visar kassetten inspelningshastighet 'RES 0:06': visar hur mycket speltid är kvar på kassetten i timmar och minuter. När du spelar en NTSC-kassett, visar systemet 'RES -:-'.

Hur återställer jag räknaren till '0:00:00'?

Du kan ställa in räknaren på '0:00:00' med CLEAR. När du sätter in en kassett i systemet, återställs räknaren automatiskt till '0:00:00'.

Räknaren rör sig inte

Detta sker när inga inspelningar finns på en del av kassetten. Detta är inte ett systemfel.

Skärmen visar '-0:01:20'

Om du spolrar tillbaka en kassett från position '0:00:00', kan räknaren visa '-0:01:20' (kassetten spolades bakåt 1 minut och 20 sekunder innan '0:00:00').

'-:-' visas i RES-räknaren

Denna räknare känner automatiskt av kassetten längd. Dessutom, om du sätter in en kassett, måste systemet först räkna ut hur mycket tid på bandet som har spelats. Därför visas först '-:-' och när kassetten har spelats i några sekunder så visas rätt speltid.

Söka efter en plats på kassetten med bilder (skanning)

- 1 När en kassett spelas, ska du trycka på REW ◀◀ (spola bakåt) eller FF ▶▶ (spola framåt) en eller fler gånger.
- 2 Tryck på PLAY ► för att återuppta avspelnning.

Stillbild/slow-motion

- 1 Under avspelnning kan du trycka på PAUSE ■■ för att stanna kassetten och visa en stillbild.
- 2 Under avspelnning kan du trycka på SLOW för att spela upp kassetten i slow-motion.
- 3 Tryck på PLAY ► för att återuppta avspelnning. Skanning och stillbilder/slow-motion stör bildkvaliteten. Ljudet är avstängt. Detta är inte ett systemfel.

Sök efter en plats på bandet utan bild (spola framåt och bakåt)

- 1 Stoppa kassetten med STOP ■.
- 2 Tryck på REW ◀◀ (spola bakåt) eller FF ▶▶ (framåt).
- 3 Stoppa kassetten med STOP ■.

Indexsökning

Varje gång en kassett spelas in, skrivs en indexmarkering på kassetten.

Dessa markerade platser kan hittas snabbt och enkelt senare.

- 1 Sök efter föregående markering genom att trycka på SEARCH/INDEX ►I och sedan REW ◀◀.
- 2 För nästa markering, tryck på SEARCH/INDEX ►I och sedan FF ▶▶.
- 3 När systemet hittar markeringen, byter den automatiskt till avspelnning.

Manuell spårning

Justera spårningen manuellt under avspelnning och slow-motion-avspelnning, genom att trycka på SKIP/P+▶▶▶ eller SKIP/P-◀◀◀.

Spårning återgår till automatisk spårning när du trycker på STOP ■, sätter in en kassett eller trycker på PLAY ►.

Avlägsna vertikala störningar i en stillbild genom att trycka på SKIP/P+▶▶▶ eller SKIP/P-◀◀◀.

Manuell videoinspelning

Allmän information

Använd **'Manual Recording'** (Manuell inspelning) om du vill göra en spontan inspelning (t.ex. ett program som visas just nu).

Om du vill starta och stoppa en inspelning manuellt, ska du läsa avsnittet **'Inspe­ling utan automatisk avstängning'**.

Läs avsnittet **'Direct Record'** om du vill spela in ett program som visas just nu.

Läs avsnittet **'Automatiskt styrd inspelning från en atel­litmottagare (RECORD LINK)'**, om du vill att en inspelning ska styras automatiskt av satellitmottagaren.

Inspe­ling utan automatisk avstängning

- 1 Sätt in en kassett.
- 2 Använd SKIP/P+ ►► / SKIP/P- ◀◀ för att välja programnummer att spela in från, t.ex. 'P01'.
- 3 Starta inspe­ling genom att trycka på REC ●.
- 4 Stoppa inspe­ling med STOP ■.

Länka inspe­lingar (montera klipp)

När du gör en ny inspe­ling på en kassett som redan har spelats in, kan en kort tom sekvens (flim­mer) visas mellan den gamla och den nya inspe­lingen, eller själva bilden kan flimra. Avhjälp detta genom följande metod:

- 1 Leta reda på positionen i den gamla inspe­lingen där du vill föra in den nya inspe­lingen.
- 2 Spela av den sista minuten av den gamla inspe­lingen.
- 3 Tryck på PAUSE ■■ vid positionen där du vill införa den nya inspe­lingen och tryck på REC ●.
- 4 Starta inspe­ling på normalt sätt genom att trycka på REC ● på fjärrkontrollen.
- 5 Stoppa inspe­ling med STOP ■.

Välja inspe­lingshastighet (SP eller LP)

Med LP kan du spela in dubbelt så mycket tid på kassetten, t.ex. sex timmar istället för tre på en E180-kassett).

- 1 Slå på TV:n. Vid behov ska du välja programnumret för systemet.
- 2 Tryck på DISC/VCR MENU. Huvudmenyn visas.
- 3 Välj 'INSPEL. INSTÄLLNING' med ▲/▼ och bekräfta med ►.
- 4 Välj 'BANDHASTIGHET' med ▲/▼.
- 5 Välj önskad inspe­lingshastighet med ►.

VÄLJA ▲ ▼ TRYCK ►
 →BANDHASTIGHET [SP]
 →DIRECT RECORD [AV]
 RECORD LINK [AV]
 SLUTET=EXIT

'SP'/'LP' /'AUTO'

'SP': StandardPlay (normal inspe­lingshastighet) ger den vanliga bästa bildkvaliteten.

'LP': LongPlay (halverad inspe­lingshastighet, dubbel inspe­lingstid). 6 timmar kan spelas in på en 3-timmars kassett (E180) med något försämrad bildkvalitet.

'AUTO': AUTOMATIC Long Play. Om det inte finns tillräckligt med utrymme för att spela in en programmerad inspe­ling med standardhastighet, görs inspe­lingen automatiskt i LP-läget (Long Play). Annars är inspe­lingshastigheten 'SP' (Standardplay).

- 6 Avsluta genom att trycka på DISPLAY/STATUS/EXIT.

Automatiskt styrd inspe­ling från en atel­litmottagare (RECORD LINK)

Denna funktion börjar spela in på det avstängda systemet när en videosignal avkänns genom den anslutna SCART-kabeln. Om din satellitmottagare har en programmeringsfunktion, startar inspe­lingen automatiskt (om satellitmottagaren är påslagen).

- 1 Använd en SCART-kabel för att ansluta SCART-kontakten AV2 (DECODER) på systemet till motsvarande SCART-kontakt på satellitmottagaren.
- 2 Slå på TV:n. Vid behov ska du välja programnumret för systemet.
- 3 Tryck på DISC/VCR MENU. Huvudmenyn visas.
- 4 Välj 'INSPEL. INSTÄLLNING' med ▲/▼ och bekräfta med ►.
- 5 Välj 'RECORD LINK' med ▲/▼.
- 6 Välj 'PÅ' med ►.
- 7 Avsluta genom att trycka på DISPLAY/STATUS/EXIT.
- 8 Sätt in en kassett.
- 9 Programmera satellitmottagaren med nödvändig information (TV-kanalens programnummer, starttid och sluttid). Vid behov ska du konsultera bruksanvisningen till din satellitmottagare.
- 10 Tryck på TIMER SET.

Systemet kan nu spela in. Inspe­lingens början och slut styrs via SCART-kontakten AV2 (DECODER).

VÄLJA ▲ ▼ TRYCK ►
 BANDHASTIGHET [SP]
 →DIRECT RECORD [AV]
 →RECORD LINK [AV]
 SLUTET=EXIT

'Direct Record' (direktinspe­ling)

Med funktionen Direct Record kan du spela in från rätt TV-kanal på några sekunder, även om ditt system är avstängt. Om inspe­lingen startades manuellt, använder systemet den aktuella TV-kanalen. Mer information om hur du aktiverar eller avaktiverar funktionen 'Direct Record' finns i nästa avsnitt. Kontrollera att systemets AV1 (TV)-kontakt och TV:n är anslutna till varandra med en SCART-kabel.

- 1 Välj programnumret som du vill spela in från på TV:n.
- 2 Tryck på REC ● med systemet avstängt.
- 3 Stoppa inspe­ling med STOP ■.

Hur fungerar Direct Record?

Systemet jämför TV-kanalen som valts på TV:n med dess lagrade TV-kanaler via SCART-kabeln. Om samma TV-kanal hittas, växlas systemet till motsvarande programnummer och börjar spela in. Andra inte TV-kanalen på TV:n under denna sökning, eftersom detta påverkar processen.

Aktivera/avaktivera 'Direct Record'

- 1 Slå på TV:n. Vid behov ska du välja programnumret för systemet.
- 2 Tryck på DISC/VCR MENU. Huvudmenyn visas.
- 3 Välj 'INSPEL. INSTÄLLNING' med ▲/▼ och bekräfta med ►.
- 4 I 'DIRECT RECORD', väljer du 'AV' (Direct Record av) eller 'PÅ' (Direct Record på) med ►.
- 5 Avsluta genom att trycka på DISPLAY/STATUS/EXIT.
- 6 Tryck på STANDBY-ON ○.

VÄLJA ▲ ▼ TRYCK ►
 BANDHASTIGHET [SP]
 →DIRECT RECORD [AV]
 RECORD LINK [AV]
 SLUTET=EXIT

Manuell videoinspelning

Direkt dubbing

Följ stegen nedan för att kopiera en DVD eller videokassett. Detta är endast möjligt om DVD-skivan inte är kopieringsskyddad.

- 1 För in en videokassett i systemet. Kontrollera att kassettsens inspelningsflik är oskadd och att kassetten är tillräckligt lång för att spela in skivan.
- 2 Tryck på VCR.
- 3 Välj inspelningshastighet. Information finns i avsnittet "Välj inspelningshastighet (SP eller LP)".
- 4 Sätt in DVD-skivan som du vill kopiera i skivbrickan.
- 5 Tryck på DVD.
- 6 Tryck på PLAY ►. När skivan spelas av, ska du trycka på PAUSE ■■ när du vill börja spela in.
- 7 Tryck på DIRECT DUBBING för att spela in.

Gör paus i inspelning.

Tryck på PAUSE ■■.

Återuppta inspelning.

Tryck på PAUSE ■■ igen.

Stoppa inspelning.

Tryck på STOP ■.

Inspelning (från DVD till VCR)

- 1 Sätt in en DVD utan kopieringsskydd i brickan.
- 2 Sätt in en videokassett med raderingsskyddet på plats.
- 3 Välj inspelningshastighet. Information finns i avsnittet "Välj inspelningshastighet (SP eller LP)".
- 4 Skriv in "004" med sifferknapparna för att visa "SKIVA" på TV-skärmen.
- 5 Tryck på REC ●.
- 6 Ändra DVD-läge.
- 7 Tryck på DVD, sedan PLAY ► för att börja spela av en DVD.
- 8 Tryck på VCR, sedan STOP ■ för att stoppa inspelning.

Programmera en inspelning (TIMER)

Allmän information

Använd TIMER-programmering för att automatiskt starta och stoppa inspelning vid ett senare datum. Systemet växlar till rätt programnummer och spelar in vid korrekt tid. Med detta system kan du förprogrammera åtta inspelningar inom loppet av ett år. För att göra en programmerad inspelning, behöver systemet veta följande:

- * datum för inspelningen
 - * TV-kanalens programnummer
 - * inspelningens start- och stopptid
 - * VPS eller PDC på eller av
- Informationen sparas i ett TIMER-block.

Vad är VPS/PBC?

'VPS' (Video Programming System)/ 'PDC' (Programme Delivery Control) används för att styra starttid och längd av TV-kanalinspelningar. Om ett TV-program börjar tidigare än schemalagt, kommer systemet att slås på och stängas av vid den korrekta tiden.

Vad behöver jag veta om VPS/PDC?

Vanligtvis är VPS- eller PDC-tiden samma som starttiden. Men om din TV-tidning visar en VPS- eller PDC-tid som skiljer sig åt från schemat, t.ex. 20.10 (VPS/PDC 20.14), måste du ange VPS/PDC-tid på minuten. Om du vill ha en annan starttid än VPS/PDC-tiden, måste du stänga av VPS/PDC.

Programmera en inspelning (med 'SHOWVIEW® system')

SHOWVIEW®

Du behöver inte längre skriva in datum, programnummer, starttid och stopptid. All information som behövs för programmering finns i SHOWVIEW-programmeringsnumret.

SHOWVIEW-numret finns i de flesta TV-tidningar bredvid det aktuella programmet.

- 1 Tryck på SV/V+.
- 2 Skriv in SHOWVIEW-numret. Numret har upp till 9 siffror och återfinns bredvid TV-programmets starttid i sin TV-tidning. [t.ex.: 1-234-5 eller 1 234 5]
Om du skriver fel, kan du radera genom att trycka på CLEAR.
- 3 Tryck på SV/V+.
- 4 Välj typ av inspelning: EN GÅNG, DAGLIGEN eller VECKOVIS med ▲/▼. Tryck sedan på ►.

ShowView System

ShowView No.

12345 - - - -

INSTÄLLNING=SV/V+
ÄNDRA=CLEAR
SLUTET=EXIT

ShowView System

→ EN GÅNG
DAGLIGEN
VECKOVIS

VÄLJA ▲ ▼ TRYCK ►
SLUTET=EXIT

Välja inspelningstyp, EN GÅNG/DAGLIGEN/VECKOVIS

Med ▲/▼, kan du välja bland följande alternativ:

'EN GÅNG': Spela in en gång

'DAGLIGEN': Upprepade inspelningar varje dag (mån-fre)

'VECKOVIS': Upprepade inspelningar varje vecka (varje vecka på samma dag)

'- .' visas vid PROG. .

* Programnumret för TV-kanalen har ännu inte tilldelats till SHOWVIEW-numret. Använd sifferknapparna för att välja motsvarande programnummer (namn) på TV-kanalen.

Följande meddelande visas på skärmen: 'FEL'

* Det angivna SHOWVIEW-numret är felaktigt. Korrigera med DISPLAY/STATUS/EXIT.

* Kontrollera tid/datum (se kapitlet 'Installera din video', avsnittet 'Ställ in tid och datum').

* En 'varje dag' inspelning angavs för fel dag. Daglig programmering kan endast användas för inspelningar som görs mellan måndag och fredag.

Följande meddelande visas på skärmen: 'INTE FÄRDIG'

* Fel kanal har valts.

Programmera en inspelning (TIMER)

- Avkodad data visas efter bekräftelsen. Du kan återgå och ändra datan. Välj motsvarande indatafält med hjälp av ► eller CLEAR. Ändra datan med sifferknapparna.
- När alla data är korrekta, trycker du på DISPLAY/STATUS/EXIT. Programmeringsinformationen lagras i ett TIMER-block..

Aktivera 'VPS/PDC' i 'START'-indatafältet

Välj 'VPS/PDC' med ► eller CLEAR. Tryck på '1' för att avaktivera 'VPS/PDC' eller tryck på '2' för att aktivera 'VPS/PDC'.

- Sätt in en kassett med oskadd säkerhetsflik (ej skyddad).
- Tryck på TIMER SET.
Lampan 'TIMER REC' tänds på systemet.

Programmera en inspelning (utan SHOWVIEW system)

- Tryck på VCR, och sedan på DISC/VCR MENU.

- Välj 'TIMER' med ▲/▼. Tryck sedan på ►.

- Välj inspelningsstypen EN GÅNG, DAGLIGEN eller VECKOVIS med ▲/▼, och tryck sedan på ►.
Om alla Timer-block används, visas 'FULL' på skärmen.

- Välj önskat TIMER-block med sifferknapparna. (ett blinkande nummer anger ett tomt TIMER-block.)

VÄLJA ▲▼ TRYCK ►
→ EN GÅNG
DAGLIGEN
VECKOVIS
TIMER LISTA
SLUTET=EXIT

Välja inspelningsstyp, EN GÅNG/DAGLIGEN/VECKOVIS

Med ▲/▼ kan du välja bland följande alternativ:

'EN GÅNG': Spela in en gång
'DAGLIGEN': Upprepade inspelningar varje dag (mån-fre)
'VECKOVIS': Upprepade inspelningar varje vecka (varje vecka på samma dag)

- Ange Starttid (START) sluttid (STOP), Programnummer (PROG.), VPS/PDC-information och datum med sifferknapparna.

Programnummer för 'AV1', 'AV2' och 'AV3' SCART-kontakt

Du kan även programmera inspelningar från externa källor via SCART-kontakten AV1 (TV), AV2 (DECODER) eller AV3 (FRONT).

- När alla data är korrekta, trycker du på DISPLAY/STATUS/EXIT. Programmeringsinformationen lagras i ett TIMER-block.
- Sätt in en kassett med oskadd säkerhetsflik (ej skyddad).
- Tryck på TIMER SET.

OTR (One Touch Recording)

Med denna funktion kan du ställa in inspelningslängd genom att trycka på RECORD på systemet.

- Följ steg 1 till 2 i avsnittet "Inspektion utan automatisk avstängning".
- Tryck upprepade gånger på RECORD på systemet tills önskad inspelningslängd visas.

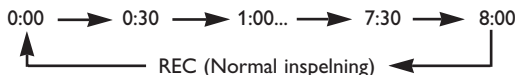

- Inspektion stoppas när 0:00 nås.

Kontrollera återstående tid under OTR

Tryck på DISPLAY/STATUS/EXIT.

Ändra inspelningslängd under OTR

Tryck på RECORD tills önskad längd visas.

Stoppa OTR innan inspektionen är klar

Tryck på STOP ■.

Avbryt OTR men fortsätt att spela in

Tryck upprepade gånger på RECORD tills "REC" visas i TV-skärmens övre vänstra hörn.

Kontrollera eller radera en programmerad inspelning (TIMER)

- Tryck på VCR, och sedan på DISC/VCR MENU.
- Tryck på ▲/▼ för att välja TIMER, och tryck sedan på ►.
- Tryck på ▲/▼ för att välja TIMER LISTA och tryck sedan på ►.
- Välj timerblock med ►.
- Avbryt inspektionen genom att trycka på CLEAR.
- Avsluta genom att trycka på DISPLAY/STATUS/EXIT.
- Tryck på TIMER SET.

VÄLJA ▲▼ TRYCK ►
EN GÅNG
DAGLIGEN
VECKOVIS
→ TIMER LISTA
SLUTET=EXIT

Ändra en programmerad inspelning (TIMER)

- Tryck på VCR, och sedan på DISC/VCR MENU.
- Tryck på ▲/▼ för att välja TIMER, och tryck sedan på ►.
- Tryck på ▲/▼ för att välja inspelningsstyp: EN GÅNG, DAGLIGEN, eller VECKOVIS med ▲/▼ och tryck sedan på ►.
- Välj ett TIMER-block med sifferknapparna. (ett blinkande nummer anger ett tomt TIMER-block.)
- Tryck på CLEAR för att radera information och skriva in korrekt information med sifferknapparna.
- Avsluta genom att trycka på DISPLAY/STATUS/EXIT.
- Tryck på TIMER SET.

EN GÅNG
TIMER - 1 2 3 4 5 6 7 8 -
VÄLJA TIMER NUMMER
SLUTET=EXIT

Tips för TIMER-inspektion

- Om ett strömavbrott inträffar eller om systemets ström kopplas ur för mer än 1 minut, förloras alla klockinställningen och alla timerinställningar.
- Om kassetten tar slut under TIMER-inspektion, stannar systemet och matar ut kassetten, sedan växlar det automatiskt till DVD-läge och lampan TIMER REC blinkar. (Om DVD är avstängd, försätts systemet i Standby-läge).
- Om ingen kassett finns i systemet, eller om kassetten inte har en inspelningsflik, blinkar lampan TIMER REC och tidsinställd inspektion fungerar inte. Sätt in en inspelningsbar kassett.
- När tidsinställda inspelningar ställs in, tänds lampan TIMER REC. Om du vill använda systemet som vanligt tills inspelningsstiden, trycker du på TIMER SET så att lampan TIMER REC släcks. Tryck på knapparna på systemet för att välja läget VCR, DVD eller TUNER och fortsätt sedan med de andra funktionerna enligt beskrivningen i denna handbok.

'TRYCK 'TIMER SET' FÖR TIMER INSPELNING' visas på skärmen

* Tryck på TIMER SET några minuter innan början av en programmerad inspektion.

Felmeddelande: 'FULL'

- Om detta meddelande visas efter att du har valt 'EN GÅNG', 'DAGLIGEN', eller 'VECKOVIS' på TIMER-menyn och trycker på ►, så är alla TIMER-block redan programmerade. Inga fler inspelningar kan programmeras. Om du vill radera en programmerad inspektion (TIMER-block), väljer du programnumret på menyn TIMER LISTA och trycker på CLEAR.

Andra funktioner

Aktivera/avaktivera statusdisplay

Tillsammans med menyn på skärmen, visar statusdisplay även information om aktuell driftstatus (räknare, avspeling, inspelning, TV-kanal, o.s.v.) på TV-skärmen. Du kan stänga av information om driftstatus så att statusdisplay inte spelas in när du kopierar videokassetter.

- Tryck på VCR, och sedan på DISC/VCR MENU.
- Tryck på ▲/▼ för att välja VCR INSTÄLLNING, och tryck sedan på ►.
- Tryck på ▲/▼ för att välja STATUS DISPLAY, och tryck sedan på ►.
- Tryck på ▲/▼ för att välja PÅ eller AV, och tryck sedan på ►.
- Avsluta genom att trycka på DISPLAY/STATUS/EXIT.

VÄLJA ▲ ▼ TRYCK ►	
→ STATUS DISPLAY	[PÅ]
BLÅ BAKGRUND	[PÅ]
DISPLAY KLOCKA	[PÅ]
SLUTET=EXIT	

Vilka inställningar kan jag välja?

'PÅ': Visar statusdisplay i några sekunder.
'AV': Stänger av statusdisplay.

Blå bakgrund av eller på

Om du vill att TV-skärmen ska vara helt blå när TV:n mottar en svag signal, ska du ställa in BLÅ BAKGRUND på 'PÅ'. Skärmen är blå och ljudet dämpas. Eller, om du vill motta den svaga signalen, ställer du in BLÅ BAKGRUND på 'AV'.

- Tryck på VCR, och sedan på DISC/VCR MENU.
- Tryck på ▲/▼ för att välja VCR INSTÄLLNING, och tryck sedan på ►.
- Tryck på ▲/▼ för att välja BLÅ BAKGRUND, och tryck sedan på ►.
- Välj 'AV' (ingen blå bakgrund) eller 'PÅ' (blå bakgrund på) med ►.
- Avsluta genom att trycka på DISPLAY/STATUS/EXIT.

VÄLJA ▲ ▼ TRYCK ►	
STATUS DISPLAY	[PÅ]
→ BLÅ BAKGRUND	[PÅ]
DISPLAY KLOCKA	[PÅ]
SLUTET=EXIT	

Visa klockan

Med denna funktion kan du stänga av systemets display. Detta är användbart om du störs av displayens ljusstyrka när du ser på TV i ett mörkt rum. Inställningen minskar också strömförbrukningen.

- Tryck på VCR, och sedan på DISC/VCR MENU.
- Tryck på ▲/▼ och välj VCR INSTÄLLNING, tryck sedan på ►.
- Tryck på ▲/▼ och välj 'DISPLAY KLOCKA', tryck sedan på ►.
- Välj 'AV' (ingen klocka) eller 'PÅ' (klockan visas) med ►.
- Avsluta genom att trycka på DISPLAY/STATUS/EXIT.

VÄLJA ▲ ▼ TRYCK ►	
STATUS DISPLAY	[PÅ]
→ BLÅ BAKGRUND	[PÅ]
→ DISPLAY KLOCKA	[PÅ]
SLUTET=EXIT	

Välj ljudkanal

Du kan välja önskad ljudkanal under avspeling eller medan du mottar TV-kanaler via systemet. Med denna funktion kan du välja önskat språk för flerspråkiga sändningar.

- Tryck på AUDIO/BAND. Detta visar den aktuella ljudinställningen.
- Tryck på AUDIO/BAND tills önskad inställning visas i displayen.

• Vid mottagning av flerspråkiga sändningar:

Läge	AUDIO-UT	Display på TV-skärmen
HUVUD	V Main Audio	HUVUD
	H Main Audio	
UNDER	V Sub Audio	UNDER
	H Sub Audio	
HUVUD	V Main Audio	HUVUD
	H Sub Audio	

• Mottagning av stereosändningar:

Läge	AUDIO-UT	Display på TV-skärmen
Stereo	V V Audio	STEREO
	H H Audio	
L	V V Audio	VÄNSTER
	H V Audio	
R	V H Audio	HÖGER
	H H Audio	
Monaural	V V+H Audio	INGEN
	H V+H Audio	

• Vid avspeling av inspelad kassett i HI-FI-läge:

Läge	AUDIO-UT	Display på TV-skärmen
Stereo	V Hi Fi V Audio	STEREO
	H Hi Fi H Audio	
L	V Hi Fi V Audio	VÄNSTER
	H Hi Fi V Audio	
R	V Hi Fi H Audio	HÖGER
	H Hi Fi H Audio	
Monaural	V Normal Audio	MONO
	H Normal Audio	
MIXAT	V Hi Fi V Audio + Normal Audio	BLANDAD
	H Hi Fi H Audio + Normal Audio	

Svenska

Digitalt ljud

Med digitalt ljud kan du njuta av ljudeffekter som har förinställda equalizer-inställningar, vilket återskapar bästa möjliga musikkvalitet. Standardinställningen är OPTIMAL.

- Tryck upprepade gånger på SOUND för att välja OPTIMAL, CLASSIC, POP, eller JAZZ.

Lampan för det valda digitala ljudet tänds på systemets panel.

Surroundljud

För ordentligt Surroundljud ska högtalarna och subwoofern anslutas ordentligt. Mitthögtalarna och de bakre (Surround) högtalarna fungerar endast när Surround är aktiverat. Skivorna eller TV-programmen måste vara inspelade eller sända med Surroundljud.

- Tryck på SURROUND för att aktivera/avaktivera Surround. När Surround är aktiverat, tänds lampan SURR (Surround) på systemets frontpanel. När Surround är avaktiverat, är lampan SURR (Surround) släckt. Program som sänds i stereo återskapar vissa Surroundeffekter om de spelas i Surroundläge. Dock återger program som inte spelats in i stereo inget ljud från de bakre Surroundhögtalarna.

Följande Surroundljudlägen kan sändas på DVD-skivor och TV-stationer. Du kan inte ändra dessa Surroundalternativ från systemet.

Matrix: Återger ljud genom 5.1 kanaler. Ljud kommer från alla fem högtalare (Främre vänster och höger, Center, och bakre (Surround) vänster och höger).

Dolby Digital: Dolby Digital är en högkvalitativ ljudkomprimeringsteknologi som först användes i filmer. teknologin används nu för hemelektronik så att du kan få samma typ av ljud i hemmet. Din spelare har en inbyggd Dolby Digital-avkodare så att du kan njuta av DVD-skivor med Dolby Digital-ljud. Du känner igen DVD-skivor och utrustning som använder Dolby Digital från följande logotyp: 

Dolby Pro Logic: Ett analogt format med två kanaler som återger ljud genom fyra högtalare (Främre vänster och höger, Center, och en bakre (Surround)) om du använder en Dolby ProLogic-avkodare. Detta format är kompatibelt med stereo, men du får endast tvåkanaligt ljud med stereo.

DTS (Digital Theater System): Utvecklat av Digital Theater Systems, Inc., USA. Ljud komprimeras för att minska inspelningsstorleken. Eftersom komprimeringsnivån är mindre än Dolby Digital, är antalet data större efter avkodning, vilket ger ljudet tydlighet och djup. Ljudet har större dynamiskt intervall och högre upplösning.

Obs!

- Surroundljud är inte tillgängligt om du använder hörlurar. Lampan SURROUND släcks.







Spela en skiva

Grundläggande avspelning

Komma igång

Slå på strömmen på TV:n, förstärkaren och andra komponenter som är anslutna till DVD-systemet.

Kontrollera att TV- och ljudmottagaren (finns i butiker) är inställda på rätt kanal.

- 1 Tryck på STANDBY-ON .
- 2 Tryck på DVD, sedan OPEN/CLOSE  för att öppna en skivbricka.
- 3 Placera den valda skivan i brickan, med etiketten uppåt.
- 4 Tryck på PLAY .
 - Brickan stängs automatiskt och avspelning påbörjas från det första kapitlet eller spåret på skivan. Om avspelning inte startar automatiskt, trycker du på PLAY .
 - När du spelar av en DVD som har en inspelad titelmeny, kanske denna visas på skärmen. I så fall, läs avsnittet "Titelmeny".
- 5 Tryck på STOP  för att stoppa avspelning.

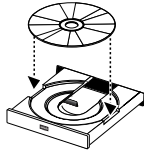



Obs!

- En "förbjudet-ikon" kanske visas i TV:ns övre högra hörn under drift, vilket varnar om att en otilåten åtgärd har påträffats av DVD-systemet eller skivan. 





- Med DVD-skivor som använder vissa titlar för programsignaler under avspelning, kanske avspelningen börjar från den andra titeln, eller så hoppas dessa titlar över.

- Vid avspelning av en skiva med två lager, kan bilder stanna en stund. Detta sker när det första lagret växlar till det andra lagret. Det är inte ett fel.

Avbryt och återkalla PBC-funktionen

- 1 Sätt in en video-CD.
 - Avspelning påbörjas automatiskt.
- 2 Tryck på STOP .
- 3 Tryck på sifferknapparna för att ange önskat spårnummer.
 - PBC-funktionen har nu avbrutits och avspelning av video-CD:n påbörjas.
- 4 Återkalla PBC-funktionen genom att trycka på STOP  två gånger, och sedan trycka på PLAY .
 - Titelmenyn visas på displayen.



Allmänna funktioner

DVD- och video-CD-skivor kan innehålla menyer för att navigera på skivan och komma åt särskilda funktioner. Tryck på sifferknapparna eller använd pilarna ( /  /  / ) för att markera valet på DVD-skivans huvudmeny och tryck på OK för att bekräfta.





Obs!

- Om inget annat anges, förutsätter alla moment nedan att du använder fjärrkontrollen. Vissa moment kan utföras med meny på TV-skärmen.





Paus

- 1 Tryck på PAUSE  under avspelning.
 - Avspelningen stannar och ljudet dämpas.
- 2 Fortsätt att spela skivan genom att trycka på PLAY .

Skivmenyer

- 1 Tryck på DVD, och sedan på DISC/VCR MENU.
 - DVD-skivans huvudmeny visas.
- 2 Om funktionen inte är tillgänglig,  kan en symbol visas på skärmen.
- 3 Om det finns en skivmeny på skivan, visas alternativ för ljudspråk, undertexter, titelns kapitel och annat.
- 4 Tryck på pilarna ( /  /  / ) för att välja ett objekt och tryck på OK för att bekräfta valet.

Titelmeny

- 1 Tryck på DVD, och sedan TITLE.
 - Titelmenyn visas.
- 2 Om funktionen inte är tillgänglig,  kan symbolen visas på skärmen.
- 3 Tryck på pilarna ( /  /  / ) för att välja ett objekt och tryck på OK för att bekräfta valet.
 - Avspelning börjar med den valda titeln.

- 1 Titelmenyn visas.
- 2 Tryck på sifferknapparna för att välja meny.
 - Avspelning påbörjas.



Visa en meny under avspelning

- Tryck på DISC/VCR MENU för att visa DVD-skivans huvudmeny.
- Tryck på TITLE för att visa titelmenyn.



Obs!

- Menyernas innehåll och motsvarande menyval kan variera mellan olika skivor. Se handboken som medföljer skivan för information.

Steg för steg-avspelning

- 1 Tryck på PAUSE  under avspelning.
 - Avspelningen stannar och ljudet dämpas.
- 2 Skivan går framåt en ram i taget varje gång du trycker på PAUSE .
- 3 Lämna steg för steg-avspelning genom att trycka på PLAY .

Fortsätt



- 1 Tryck på STOP  under avspelning.
 - Fortsättningsmeddelandet visas på TV-skärmen.
- 2 Tryck på PLAY , avspelning återupptas från den punkt där den stannade.
 - Avbryt kommandot Fortsätt genom att trycka på STOP  två gånger.

Obs!







- Fortsättningsinformationen bevaras även när strömmen är av.

- Vissa video-CD-skivor med PBC-funktionen återupptar avspelning från spårets början.

Snabbspolning framåt / Sök bakåt

- 1 Tryck upprepade gånger på FF  eller REW  under avspelning för att välja önskad hastighet på spolning framåt eller bakåt: x2, x8, x50, x100.
 - För video-CD-skivor är hastigheten alltid x2, x8, x30.
 - För ljud CD-skivor är hastigheten alltid x16.
 - För MP3-filer är hastigheten alltid x8.
- 2 Återgå till normal hastighet genom att trycka på PLAY .

Sakta spolning framåt / bakåt

- 1 Tryck på PAUSE  under avspelning.
- 2 Tryck på FF  eller REW .
 - Slow-motion-avspelning vidtar stannar och ljudet dämpas.
- 3 Tryck upprepade gånger på FF  eller REW  för att välja hastighet: 1/16, 1/8, 1/2 av normal hastighet.
- 4 Återgå till normal hastighet genom att trycka på PLAY .

Obs!

- Sakta spolning bakåt är inte tillgängligt med video-CD.



Spela en skiva

Zooma

Zoomfunktionen låter dig förstora videobilden och panorera genom den förstörade bilden.

- Tryck på ZOOM under avspelning.
 - Avspelning fortsätter.
- Tryck upprepade gånger på ZOOM för att välja önskad zoomfaktor: x2, x4 eller AV.
- Använd pilarna (▼ / ▲ / ► / ◀) för att flytta den zoomade bilden över skärmen.
- Avsluta zoomläge genom att trycka på ZOOM och välja AV.

Obs!

 - Zoomfunktionen fungerar inte medan skivmenyn visas.
 - x4 zoom är inte tillgängligt på vissa skivor.
 - endast x2 zoom är tillgängligt för video-CD.

Spår

Det finns tre sätt att spela av ett visst spår på en ljud-CD.

Med sifferknapparna

- Tryck på sifferknapparna för att ange önskat spårnummer.
 - Avspelning börjar med det valda spåret.
 - För spår med en siffra (1-9), tryck på en siffra (ex. spår 3, tryck 3).
 - För att spela spår 26, tryck +10, 2, 6 med sifferknapparna.

Använda SEARCH MODE (sök läge)

- Tryck på SEARCH/INDEX ►.
 - Spårsökningsfunktionen visas.
- Inom 30 sekunder, välj ett spårnummer med sifferknapparna. För en siffra, tryck på "0" först.
 - Avspelning börjar med det valda spåret.

Använda SKIP/P- ◀◀, SKIP/P+ ▶▶

Under avspelning, tryck på SKIP/P+ ▶▶ för att gå till nästa spår. Tryck upprepade gånger för att hoppa till efterföljande spår. Tryck på SKIP ◀◀ för att gå tillbaka till början av nuvarande spår. Tryck upprepade gånger för att gå till tidigare spår.

- Spårnumret visas en kort stund på DVD-systemet display
- Om SKIP/P+ ▶▶ trycks medan det är paus i avspelningen, pausas avspelningen igen efter att skivan har hoppat till nästa spår.

Obs!

- SKIP/P- ◀◀, SKIP/P+ ▶▶ är inte tillgängliga när avspelningen är stannad.

Titel / kapitelsökning

- Tryck på SEARCH/INDEX ► en gång för kapitelsökning, två gånger för titelsökning under avspelning.
- Ange önskat spår/kapitel med sifferknapparna.

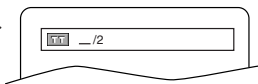

Tidsökning

- Under avspelning, tryck på SEARCH/INDEX ► tre gånger (CD/VCD: två gånger) för att visa Tidsökning på TV-skärmen.
- Inom 30 sekunder, ange en tid på skivan med sifferknapparna.
 - Avspelning börjar från den valda tiden.
- Tryck på CLEAR för att radera felaktiga siffror.

Upprepa

• REPEAT är endast tillgänglig under avspelning.

Upprepa titel/kapitel

Aktivera upprepningsfunktionen genom att trycka på REPEAT under avspelning.

• Upprepningsläget ändras enligt beskrivningen nedan varje gång du trycker på knappen.



Obs!

- Funktionen Upprepa titel/kapitel är inte tillgänglig för vissa scener.
 - Inställningen REPEAT avaktiveras när du går till ett annat kapitel eller en annan titel.

Upprepa spår

Aktivera upprepningsfunktionen genom att trycka på REPEAT under avspelning.

• Upprepningsläget ändras enligt beskrivningen nedan varje gång du trycker på knappen.



MP3

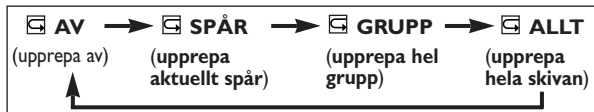

Obs!

- Inställningen REPEAT avaktiveras när du går till ett annat spår.
 - Upprepad avspelning fungerar inte tillsammans med funktionen Upprepa A-B.

REPEAT A-B (Upprepa A-B)

- Tryck på REPEAT A-B vid din valda punkt i spåret.
 - A- visas en kort stund på TV-skärmen.
- Tryck på REPEAT A-B vid din valda slutpunkt.
 - A-B visas en kort stund på TV-skärmen, och upprepningsssekvensen börjar.
- Avsluta sekvensen genom att trycka på REPEAT A-B.

Obs!

- Funktionen Upprepa A-B kan endast ställas in för spår på den aktuella titeln (för DVD), eller det aktuella spåret (för ljud-CD).
 - Upprepa A-B är inte tillgänglig för vissa scener på DVD.
 - Töm A-punkten som ställdes in genom att trycka på CLEAR.
 - Upprepa A-B fungerar inte under upprepad avspelning av en titel, ett kapitel eller ett spår.

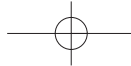

Spela en skiva

Program ^{CD}

Du kan bestämma i vilken ordning spåren ska spelas av.

- 1 I stoppläge trycker du på MODE/SYSTEM.

- Skärmen PROGRAM visas.

- 2 Tryck på ▲ eller ▼ för att välja ett spår; tryck sedan på OK.

- Tryck på CLEAR för att radera tidigare program.

- 3 Tryck på PLAY ► för att spela av de programmerade spåren.

Obs!

- När programmet spelas av,

fungerar STOP ■ enligt följande.

- Tryck på STOP ■ en gång och sedan på PLAY ► igen, avspelning börjar om från punkten där STOP ■ trycktes. (Programmet fortsätts)

- Tryck på STOP ■ två gånger och sedan på PLAY ► igen, avspelning börjar om från spåret på normalt sätt. (Programmet tömt)

- Högst 99 program kan anges.

- Om du vill upprepa det aktuella spåret i programmet, trycker du upprepade gånger på REPEAT tills SPÅR visas under avspelning. Om du vill upprepa hela programmet, trycker du upprepade gånger på REPEAT tills ALLT visas under avspelning.

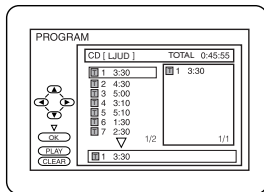

Slumpmässig avspelning ^{CD}

Denna funktion blandar spårens ordning istället för att spela upp dem i sekvens.

- 1 I stoppläge trycker du två gånger på MODE/SYSTEM.

- Skärmen RANDOM visas.

- 2 Tryck på PLAY ► för att starta slumpmässig avspelning.

Obs!

- Om du vill upprepa det aktuella spåret under slumpmässig avspelning, trycker du upprepade gånger på REPEAT tills SPÅR visas under avspelning. Om du vill upprepa hela det slumpmässiga programmet, trycker du upprepade gånger på REPEAT tills ALLT visas under avspelning.

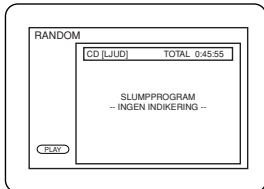

Spela MP3/JPEG-filer ^{MP3}

Om en CD med MP3- eller JPEG-filer sätts in i DVD-systemet, visas menyn för MP3 eller JPEG i TV-skärmen och antal spår visas på frontpanelen.

- 1 I stoppläge trycker du på ▲ eller ▼ för att välja önskad grupp, MP3-spår eller JPEG-fil.

- Om du väljer en grupp, ska du trycka på PLAY ► eller OK för att gå till skärmen för val av spår. Tryck på ▲ eller ▼ för att välja spår och tryck sedan på PLAY ► eller OK.

- Om ett spår har valts, trycker du på PLAY ► eller OK för att spela av spåret. Avspelningen börjar med det valda spåret och fortsätter med efterföljande spår.

- Välj STARTA AVSPELNING för att starta avspelningen från början av listan.

- Tryck på TITLE för att återgå till det första objektet.

- 2 Tryck på STOP ■ för att stoppa avspelning.

Obs!

- Mapper kallas Grupper och filer kallas Spår.

- MP3-filer medföljs av en ikon .

- JPEG-filer medföljs av en ikon .

- Högst 255 mapper kan avkännas.

- Högst 256 filer kan avkännas.

- Högst 8 hierarkier kan skapas.

Detta DVD-systemet rekommenderar användning av filer som spelades in med specifikationerna nedan.

- Samplingshastighet: 44,1kHz eller 48kHz

- Konstant bithastighet: 112kbps ~ 320kbps.

18

Information på skärmen ^{MP3}

Du kan kontrollera MP3-filer under avspelning.

- 1 Tryck på DISPLAY/STATUS/EXIT.

- Namnet på filen som spelas visas.

- 2 Tryck på DISPLAY/STATUS/EXIT igen för att visa spårnumret, spelad tid, upprepningsstatus och avspelningsstatus högst upp på skärme.

- visas när upprepad avspelning har valts

- T - indikerar upprepat spår

- G - indikerar upprepad Grupp (mapp)

- A - indikerar upprepad skiva

- 3 Tryck på DISPLAY/STATUS/EXIT igen för att avsluta.

Välj spår ^{MP3}

- 1 Tryck på SEARCH/INDEX ► under avspelning.

- FIL LISTA (listan med filer) visas.

- 2 Välj spår med pilarna (▼/▲/►/◀).

- Tryck på ► när du vill gå till nästa hierarki.

- Tryck på ◀ när du vill gå till föregående hierarki.

- 3 Tryck på PLAY ► för att spela av.

Obs!

- Tryck på SEARCH/INDEX ► för att EXIT.

- Vissa val kan ta en stund att avkänna.

Slumpmässig avspelning ^{MP3}

- 1 Tryck två gånger på MODE/SYSTEM medan avspelning är avstannad.

- 2 Tryck på PLAY ► för att spela av spåren i slumpmässig ordning.

Program ^{MP3}

Med denna funktion kan du programmera en mp3-skiva att spela spåren i en viss ordning.

- 1 Tryck på MODE/SYSTEM när avspelning är avstannad.

- Skärmen PROGRAM visas.

- 2 Tryck på ▲ eller ▼ för att välja ett spår och tryck på OK för att spara det i ett program.

- Tryck på CLEAR för att radera felaktiga siffror.

- 3 Tryck på PLAY ► för att starta programmerad avspelning.

Ljudspråk ^{DVD-V}

DVD-systemet låter dig välja ett språk under avspelning av DVD-skivor (om flera språk är tillgängliga).

- 1 Tryck upprepade gånger på AUDIO/BAND under avspelning.

- 2 Tryck upprepade gånger på AUDIO/BAND för att välja språk.

Obs!

- Det kanske inte fungerar att trycka på AUDIO/BAND för vissa DVD-skivor med flera ljudspråk (t.ex. DVD-skivor som tillåter en ljudspråkinställning på skivmenyn).

- Vissa skivor tillåter inställning av ljudspråk från skivmenyn. (Detta varierar mellan skivor, läs handboken som medföljde skivan.)

Stereoljudläge ^{CD VCD}

- 1 Tryck upprepade gånger på AUDIO/BAND under avspelning för att välja mellan STEREO, L-CH eller R-CH.

STEREO - både höger och vänster kanal är aktiva (stereo)

L-CH - endast vänster kanal är aktiv

R-CH - endast höger kanal är aktiv

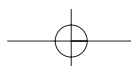

Spela en skiva

Språk på text

DVD-systemet låter dig välja ett textningspråk under avspelning av DVD-skivor (om flera språk är tillgängliga).

- 1 Tryck på DVD och sedan upprepade gånger på SUBTITLE under avspelning.
- 2 Tryck upprepade gånger på SUBTITLE för att välja språk.
 - Det valda språket visas högst upp på skärmen.
- 3 Stäng av undertexter genom att trycka upprepade gånger på SUBTITLE tills AV visas.

Obs!

- **Vissa skivor tillåter inställning av textspråk från skivmenyn. (Detta varierar mellan skivor, läs handboken som medföljde skivan.)**

- **Om det önskade språket inte visas efter att du tryckt flera gånger på SUBTITLE, har inte skivan tillgänglig text på det språket.**

- **Om du väljer ett språk som har en språkkod med tre bokstäver, visas koden varje gång du ändrar textspråk inställningen. Om du väljer andra språk, visas '---' istället. (Information på sida 21.)**

Kameravinkel

Vissa DVD-skivor innehåller scener som har filmats från flera vinklar samtidigt. Du kan ändra på kameravinkeln när ikonen () visas på skärmen.

- 1 Tryck på DVD och sedan på ANGLE under avspelning.
 - Den valda vinkeln visas högst upp på skärmen.
- 2 Tryck upprepade gånger på ANGLE för att välja vinkel.

Växla display på skärmen

Du kan kontrollera information om den aktuella skivan genom att trycka på DISPLAY/STATUS/EXIT på fjärrkontrollen.

- 1 Tryck på DISPLAY/STATUS/EXIT under avspelning för att visa det aktuella kapitlet.
 - ➔ Spelad och återstående tid i det aktuella kapitlet visas.
- 2 Tryck på DISPLAY/STATUS/EXIT igen för att visa den aktuella titeln.
 - ➔ Spelad och återstående tid i den aktuella titeln visas.
- 3 Tryck på DISPLAY/STATUS/EXIT en tredje gång.
 - ➔ BIT RATE (bithastighet), lagernummer (om tillämpligt) och aktuell upprepningsinställning visas.
- 4 Tryck på DISPLAY/STATUS/EXIT en fjärde gång för att dölja displayen.



- 1 Tryck på DISPLAY/STATUS/EXIT under avspelning, det aktuella spåret visas på TV-skärmen.
 - ➔ Spelad och återstående tid i det aktuella spåret visas.
- 2 Tryck på DISPLAY/STATUS/EXIT igen för att visa aktuellt antal spår.
 - ➔ Spelad och återstående tid i det aktuella spåret visas.
- 3 Tryck på DISPLAY/STATUS/EXIT en tredje gång för att dölja displayen.







Föräldrainsällningar

Föräldrainsällningar begränsar visning av skivor som överskrider vissa gränser. (med lösenord, annars stannar avspelning.)

Denna funktion låter dig förhindra att skivor med alternativa scener spelas av dina barn.

Begränsning

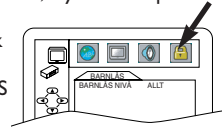

Med begränsningen Parental Level kan du ställa in åldersgränsen å dina DVD-skivor. Avspelning stannar om skivans åldersgräns är högre än nivån du har angivit.

- 1 Tryck på SYSTEM MENU/PROG i STOP-läge.
- 2 Tryck på  för att välja CUSTOM, tryck sedan på OK.
- 3 Tryck på  eller  för att välja BARNLÅS, tryck sedan på OK.
- 4 Ange ditt fyrsiffriga lösenord och tryck OK.
- 5 Tryck på  eller  och välj BARNLÅS NIVÅ, tryck sedan på OK.
- 6 Tryck på  eller  för att välja nivå och tryck sedan på OK.
- 7 Tryck på SYSTEM MENU/PROG för att avsluta.



Obs!

- **När du gör detta första gången kan du ange vilka fyra siffror som helst. ((förutom 4737) Detta nummer används som lösenord från och med andra gången.**

- **Ändra lösenordet genom att trycka på  eller  för att välja ÄNDRA, och tryck sedan på OK. Ange det fyrsiffriga lösenordet och tryck på OK.**

- **Det kan vara svårt att ta reda på om vissa DVD-skivor är kompatibla med föräldrals. Kontrollera om föräldralsfunktionen fungerar enligt dina inställningar.**

- **Skriv ned lösenordet, ifall du glömmet det.**

Om du glömmet ditt lösenord

- 1 Tryck 4, 7, 3, 7 vid steg 4.
 - Lösenordet töms och nivån ställs in på ALLT.
- 2 Utför steg 4-5 igen.

Kontrollnivåer

ALLT

Alla föräldrals stängs av.

Nivå 8

Alla typer av DVD-skivor (vuxen/allmänt/barn) kan spelas av.

Nivåer 7 till 2







Endast DVD-skivor avsedda för allmän användning och för barn kan spelas av.

Nivå 1

Endast DVD-skivor för barn kan spelas av, medan DVD-filmer för vuxna och allmänt innehåll inte kan spelas av.

Markörinställning

Använd markörer för att märka dina favoritställen på en skiva.

- 1 Tryck på SEARCH/INDEX  fyra gånger (CD/VCD: tre gånger) under avspelning.
 - Displayskärmen och markörerna visas på TV-skärmen.
- 2 Tryck på  eller  för att välja 1, 2, 3, 4, 5, 6, 7, 8, 9, eller 10 och se till att "-- :--" visas i displayen.
- 3 När du når önskad plats, trycker du på OK.
 - Titeln eller spåret samt spelad tid visas på TV-skärmen.
- 4 Om du vill återgå till markören senare, trycker du på SEARCH/INDEX  fyra gånger (CD/VCD: tre gånger) under avspelning och på  eller  för att välja önskad markör. Tryck sedan på OK.

Obs!

- **Om du öppnar skivbrickan eller stänger av strömmen, eller väljer AC vid steg 2 och trycker OK, raderas alla markörer.**

- **Ta bort en markör med hjälp av  eller , placera pekaren på markörnumret som ska raderas och tryck på CLEAR.**

- **Du kan märka högst 10 platser.**

- 5 Tryck på SEARCH/INDEX  eller RETURN för att avsluta.

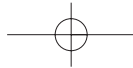

Ställa in DVD

Ljudinställning

Välj lämpliga ljudinställningar för din utrustning som bara påverkar avspelning av DVD-skivor i DVD-systemet.

- Tryck på SYSTEM MENU/PROG i STOP-läge.
- Tryck på ► för att välja CUSTOM, tryck sedan på OK.
 - Läget CUSTOM visas.
- Tryck på ◀ eller ► för att välja LJUD, tryck sedan på OK.
- Tryck på ▲ eller ▼ för att välja bland objekten nedan och tryck sedan på OK.

DRC (Dynamisk intervallstyrning) :

För att komprimera ljudvolymens intervall. Standardinställningen är AV.

DOLBY DIGITAL : QUICK

Ställ på PÅ när spelaren är ansluten till en Dolby Digital-avkodare.

(PÅ : Utmatning genom Dolby Digital)

(AV : konvertera Dolby Digital till PCM)

Standardinställningen är PÅ.

NED SAMPLING :

Ställ på PÅ vid utdata på 48kHz.

Standardinställningen är PÅ.

Vid avspelning av skivor med kopieringsskydd

• Om du väljer AV, aktiveras copyrightskydd och ljud nedsamlas med en hastighet på 48kHz.

MPEG :

Ställ på PÅ när spelaren är ansluten till en MPEG-avkodare.

(PÅ: Utdata genom MPEG)

(AV: Konvertera MPEG till PCM)

• Standardinställningen är AV.

- Tryck på SYSTEM MENU/PROG för att avsluta.

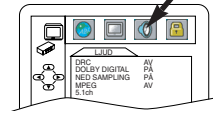
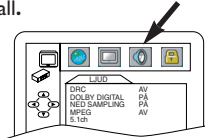

Högtalarbalans

Du kan testa volymbalansen för varje högtalare på följande sätt.

- Tryck på DVD för att försätta DVD-systemet i DVD-läge.
 - Den röda DVD-lampan tänds på DVD-systemet panel. Tryck på STOP ■ för att stoppa avspelning vid behov.
- Tryck på SYSTEM MENU/PROG.
 - Skärmen SNABB. INST visas.
- Tryck på ► för att välja CUSTOM längst upp i menyn och tryck på OK.
 - Menyn visas.
- Tryck på ► för att välja LJUD längst upp i menyn och tryck på OK.
- Tryck på ▼ för att välja 5.1ch, tryck sedan på OK.
- Tryck på ▼ för att välja BALANS, tryck sedan på OK.
- TEST väljs. Tryck på OK.
 - Testljudet kommer från varje högtalare (i samma ordning som i menyn) så att du kan kontrollera volymen på alla högtalare.
- Tryck på OK för att stoppa testet.
- Tryck på ▲ eller ▼ för att välja högtalare som du vill justera volym på och tryck sedan på OK.
 - Du hör ett testljud från den valda högtalaren.
- Tryck på ▲ eller ▼ för att justera volymen av den valda högtalaren och tryck på OK.
 - Menyn BALANS visas, med värdet som du har valt för den aktuella högtalaren. Tillgängligt volymintervall är -6 dB till +6 dB. Tryck på ▲ eller ▼ för att se alla tillgängliga volymvärden.
- Tryck på SYSTEM MENU/PROG för att stänga menyn.

Obs!

 - Det går inte att höra ett testljud från Subwoofer-högtalaren.

Fördröjning

Ställ in fördröjning för mitt- och bakre (Surround) högtalare så att det passar din lyssnarposition. Om du brukar sitta närmare mitthögtalaren än de främre högtalarna ska du öka fördröjningstiden för mitthögtalaren för att ge bättre Surroundeffekt. Om du sitter närmare de bakre högtalarna än de främre, ökar du fördröjning för de bakre högtalarna.

- Tryck på DVD för att försätta DVD-systemet i DVD-läge.
 - Den röda DVD-lampan tänds på DVD-systemet panel. Tryck på STOP ■ för att stoppa avspelning vid behov.
- Tryck på SYSTEM MENU/PROG.
 - Skärmen SNABB. INST visas.
- Tryck på ► för att välja CUSTOM längst upp i menyn och tryck på OK.
 - Menyn visas.
- Tryck på ► för att välja LJUD längst upp i menyn och tryck på PÅ.
- Tryck på ▼ för att välja 5.1ch, tryck sedan på OK.
- FÖRDRÖJNING väljs. Tryck på OK.
- Tryck på ▲ eller ▼ för att välja CENTER eller SURROUND (för de BAKRE högtalarna (REAR)), och tryck på OK.
- Tryck på ▲ eller ▼ för att välja fördröjningstid i millisekunder och tryck på OK.
 - Standardinställningen för CENTER är 0 ms.
 - Standardinställningen för SURROUND (bakre) är 5 ms.
- Tryck på SYSTEM MENU/PROG för att stänga menyn.

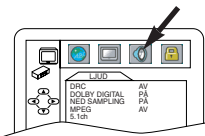

Språkinställning DVD-V

Vissa skivor har inga språkinställningar.

- Tryck på SYSTEM MENU/PROG i STOP-läge.
- Tryck på ► för att välja CUSTOM, tryck sedan på OK.
 - Läget CUSTOM visas.
- Tryck på ◀ eller ► för att välja SPRÅK, tryck sedan på OK.
- Tryck på ▲ eller ▼ för att välja bland objekten nedan och tryck sedan på OK.

LJUD :
Ställer in ljudspråk.

TEXTNING :
Ställer in textspråk.

SKIV MENY :
Ställer in språk för DVD-menyn.

SPELARENS MENYER : QUICK
Ställer in språk för display på skärmen.
- Tryck på ▲ eller ▼ för att välja inställning och tryck sedan på OK.
 - Om ÖVRIGA aldes på skärmen LJUD, TEXTNING eller SKIV MENY, ska du ange den fyrsiffriga koden för önskat språk. (Se listan över språkkoder på sidan 21).
 - Endast de språk som stöds av skivan kan användas.
- Tryck på SYSTEM MENU/PROG för att avsluta.

Obs!

 - Språkinställning för ljud och textspråk är inte tillgänglig med vissa skivor. Använd då AUDIO och SUBTITLE. Information finns på sidorna 18-19.

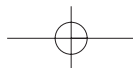

Ställa in DVD

Visningsinställningar

Använd markörer för att märka dina favoritställen på en skiva.

- 1 Tryck på SYSTEM MENU/PROG i STOP-läge.
- 2 Tryck på ► för att välja CUSTOM, tryck sedan på OK.
 - Läget CUSTOM visas.
- 3 Tryck på ◀ eller ▶ för att välja DISPLAY, tryck sedan på OK.
- 4 Tryck på ▲ eller ▼ för att välja bland objekten nedan och tryck sedan på OK.

TV FORMAT : QUICK

Tryck på ▲ eller ▼ för att välja ett objekt och tryck på OK.

Välj 4:3 LETTER BOX (brevlåda) om

du vill visa svarta fält ovanför och under bilden på skärmen.

Välj 4:3 PAN & SCAN för en bild med full bredd och trimmade sidor.

Välj 16:9 WIDE om en widescreen-TV är ansluten till DVD-systemet.

Standardinställningen är 4:3 LETTER BOX.

VINKEL IKON :

Tryck upprepade gånger på OK för att visa/dölja vinkelikonen (PÅ/AV).
Standardinställningen är PÅ.

AUTO POWER AV :

Tryck upprepade gånger på OK för att slå PÅ/stänga AV automatisk avstängning.

Standardinställningen är PÅ, vilket innebär att DVD-systemet stängs av automatiskt efter 35 minuter utan användning.

- 5 Tryck på SYSTEM MENU/PROG för att avsluta.

Obs!

- Se till att du trycker på SYSTEM MENU/PROG, annars fungerar inte inställningen.

- Du kan även välja detta alternativ genom att trycka på sifferknapparna.

Språk	Kod	Språk	Kod	Språk	Kod	Språk	Kod
	A-B	Hausa	5447	Maltessiska	5966	Spanska [SPA]	5165
Abkasiska	4748	Hebreiska	5569	Maori	5955	Sundanesiska	6567
Afar	4747	Hindi	5455	Marathi	5964	Swahili	6569
Afrikaans	4752	Holländska [DUT]	6058	Moldaviska	5961	Svenska [SWE]	6568
Albanska	6563	I-K		Mongoliska	5960	T	
Amhariska	4759	Isländska [ICE]	5565	Nauru	6047	Tagalog	6658
Arabiska	4764	Indonesiska	5560	Nepaliska	6051	Tadzhjikiska	6653
Armeniska	5471	Interlingua	5547	Norska [NOR]	6061	Tamil	6647
Assam	4765	Interlingue	5551	O-R		Tatar	6666
Aymara	4771	Inupiak	5557	Occitan	6149	Telugu	6651
Azerbajdzjanska	4772	Iriska [IRI]	5347	Oriya	6164	Thailändska	6654
Bashkiri	4847	Italienska [ITA]	5566	Oromo(Afan)	6159	Tibetanska	4861
Baskiska	5167	Japanska [JPN]	5647	Panjabi	6247	Tigrinja	6655
Bengali;Bangla	4860	Javanesiska	5669	Pashto;Pushto	6265	Tonga	6661
Bhutani	5072	Kannada	5760	Persiska	5247	Tsonga	6665
Bihari	4854	Kambodjanska	5759	Polska	6258	Turkiska [TUR]	6664
Bislama	4855	Kashmiri	5765	Portugisiska [POR]	6266	Turkmeniska	6657
Bretonska	4864	Katalanska	4947	Quechua	6367	Twi	6669
Bulgariska	4853	Kazakiska	5757	Rätoromanska	6459	Tjeckiska	4965
Burmesiska	5971	Kinesiska [CHI]	7254	Rumänska [RUM]	6461	Tyska [GER]	5051
	C-E	Kinyarwanda	6469	Ryska [RUS]	6467	U-Z	
Danska [DAN]	5047	Kirghiziska	5771	S		Ukrainska	6757
Engelska [ENG]	5160	Kirundi	6460	Samoiska	6559	Urdu	6764
Esperanto	5161	Koreanska [KOR]	5761	Sangho	6553	Uzbekiska	6772
Estniska	5166	Korsiska	4961	Sanskrit	6547	Ungerska [HUN]	5467
	F-H	Kroatiska	5464	Skotsk gaeliska	5350	Vietnamesiska	6855
Färöiska	5261	Kurdiska	5767	Serbiska	6564	Volapuk	6861
Fijianska	5256	L-N		Serbo-kroatiska	6554	Walesiska	4971
Finska [FIN]	5255	Laotiska	5861	Sesotho	6566	Wolof	6961
Franska [FRE]	5264	Latin	5847	Setswana	6660	Xhosa	7054
Frisiska	5271	Lettiska	5868	Shona	6560	Jiddisch	5655
Galiciska	5358	Lingala	5860	Sindhi	6550	Yoruba	7161
Georgiska	5747	Litauiska	5866	Singalesiska	6555	Zulu	7267
Grekiska [GRE]	5158	Makedonska	5957	Siswat	6565		
Grönländska	5758	Malagasy	5953	Slovakiska	6557		
Guarani	5360	Malayiska	5965	Slovenska	6558		
Gujarati	5367	Malayalam	5958	Somaliska	6561		

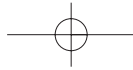

FM/MW radio

Välja radiostation

- Tryck på TUNER för att välja tunerläge.
 - Den röda TUNER-lampan tänds på systemets panel. Den aktuella radiofrekvensen (stationsnumret) visas på panelen.
- Tryck på AUDIO/BAND för att välja FM eller MW.
- Tryck på ◀ eller ▶ för att välja en förinställd radiostation. Du kan även välja en förinställd radiostation med sifferknapparna.
 - Numret på förinställningen visas på displayen till vänster om stationens frekvens. När du väljer förinställda stationer med ett nummer över 10, ska du trycka på båda siffror inom två sekunder för att ange numret.
- Tryck på SKIP/P+ ▶▶ eller SKIP/P- ◀◀ för att ändra radiofrekvensen med en tiondel.
 - T.ex. gå från 100.1 till 100.2, genom att trycka på SKIP/P+ ▶▶.
 - Använd dessa knappar för att finjustera en kanalinställning. SKIP/P+ ▶▶ eller SKIP/P- ◀◀ i en sekund och släpp sedan för att söka efter nästa radiostation. SEARCH visas på panelen när du släpper knappen. När en station med tillräcklig styrka påträffas, ställs stationen in och sökningen avbryts. Tryck på SKIP/P- ◀◀ för att söka bakåt till föregående station.

Obs!

 - **Om ljudet störs vid MW-mottagning, ska du trycka på ▲/▼ på fjärrkontrollen för att minska bruset. Detta fungerar endast med den aktuella MW-stationen. Detta fungerar inte alltid. Det kan förekomma störningar från annan hemelektronik eller svaga MW-signaler.**

Förinställda radiostationer

Automatiska förinställningar

Du kan lagra högst 40 radiostationer automatiskt genom att utföra följande steg.

- Tryck på TUNER för att välja Tunerläge. Den röda TUNER-lampan tänds på systemets frontpanel.
- Tryck och håll ned SYSTEM MENU/PROG tills AUTO visas på systemets display och släpp sedan SYSTEM MENU/PROG. Systemet börjar söka efter radiokanaler. FM-stationer ställs in först, sedan MW-stationer. Systemet lagrar de första 40 stationerna som hittas. När programmeringen är klar, ställs den första förinställda stationen in.
- Alternativt kan du trycka på SYSTEM MENU/PROG eller STOP ■ för att avsluta förinställning av stationer. Radiostationerna som har hittats hittills lagras. Stationen som hittades sist ställs in.

Obs!

 - **Om en radiostation har lagrats som förinställning, kommer den inte att lagras igen under en annan förinställning vid automatisk förinställning.**

Manuell förinställning

Om automatisk förinställning inte lagrar alla stationer du vill spara, kan du ställa in individuella stationer manuellt.

- Tryck på SKIP/P+ ▶▶ eller SKIP/P- ◀◀ för att välja stationen som du vill ha förinställd.
- Tryck på SYSTEM MENU/PROG. Nästa tillgängliga förinställning och stationens frekvens blinkar i displayen. Lagra stationen under ett annat nummer genom att trycka på ◀ eller ▶ för att välja ett nummer. Om Prog ... FULL visas innan stationens frekvens börjar blinka, är 40 stationer redan förinställda. Tryck på ◀ eller ▶ för att välja en förinställning som du vill ersätta med stationen som du vill ha som förinställning.
- Inom 20 sekunder ska du trycka på SYSTEM MENU/PROG för att lagra radiostationen under det valda förinställningsnumret. (Efter 20 sekunder avslutar Tuner förinställningsläget. Om du har gjort ett misstag, vänta 20 sekunder tills förinställningsnumret slutar blinka och försök igen.)

Obs!

 - **Radera en förinställning genom att trycka på ▶ eller ◀ för att välja den förinställda stationen som du vill radera. Tryck och håll sedan ned STOP ■ på fjärrkontrollen tills PRESET ... DELETED visas i panelen. Förinställningsnumren av alla stationer med högre nummer minskar med 1.**

Underhåll

Rengöra kabinett

- Använd en mjuk trasa som är lätt fuktad med svagt rengöringsmedel. Använd inte lösningar som innehåller alkohol, sprit, ammoniak eller frätande medel.

Rengöra skivor

- När en skiva blir smutsig, ska den rengöras med en rengöringstrasa. Torka från mitten av skivan och utåt. Torka inte med en runtgående rörelse.
- Använd inte lösningsmedel som bensin, lacknafta, vanliga rengöringsmedel eller antistatiskt medel avsett för analoga skivor.

Rengöra skivlinsen

- Efter en längre tids användning kan smuts eller damm samlas på skivlinsen. Försäkra bästa avspelningskvalitet genom att rengöra skivlinsen med Philips CD Lens Cleaner eller liknande. Följ medföljande anvisningar.

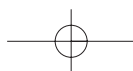

Specifikationer

VCR videohuvuden

Fyra huvuden - Hi-Fi

Antenn

VHF/UHF - 75 ohm extern antennterminal

RF-utsignal

Kanal 22 till 69

75 ohm obalanserat

DVD-färgsystem

PAL

Förstärkare

Uteffekt (rms, 4 ohm, 1 kHz, 10 % Total Harmonic Distortion) 360W totalt

- Främre 75W/kanal

- Center 75W

- Bakre (Surround) 75W/kanal

- Subwoofer 75W

FTC (Federal Trade Commission)

(4 ohms, 120 Hz till 12,5 kHz,

10 % Total Harmonic Distortion)

2 X 60W

Frekvensvar

DVD (linjärt ljud):

20 Hz till 22 kHz

(samplingshastighet: 48 kHz)

20 Hz till 44 kHz (surround av)

(samplingshastighet: 96 kHz)

Ljud-CD: 20 Hz till 20 kHz

Signal till brus-förhållande

Ljud-CD: 120 dB (JEITA)

Japan Electronics and Information Technology

Industries Association)

Dynamiskt intervall

DVD (linjärt ljud): 99 dB

Ljud-CD: 99 dB (JEITA)

Störningsfaktor

Ljud-CD: 0,003 % (JEITA)

DVD: 0,003%

"Wow and Flutter"

Under mätgränsen

(±0,001% MED TOPP) (JEITA)

Strömkrav

220-240V AC, 50 Hz

Strömförbrukning

Påslagen: 50 W

Avstängd (standby): 5 W

(Med CLOCK DISPLAY inställd på AV.)

Drifttemperatur

5°C till 40°C

Relativ luftfuktighet

30% till 80%

Dimensioner (b x h x d)

Mottagare (System):

43.5 x 9.9 x 39.2 cm

Främre högtalare:

9.4 x 15.5 x 8.9 cm

Bakre högtalare:

9.4 x 15.5 x 8.9 cm

Mitthögtalare:

43.5 x 7.2 x 6.4 cm

Subwoofer:

19.6 x 39.1 x 43.2 cm

Vikt

7.8 kg.

Obs! Design och specifikationer kan ändras utan föregående meddelande.

Svenska

Felsökning

Problem	Lösning
Ingen ström	- Kontrollera att nätsladden är ordentligt ansluten.
Ingen bild	- Kontrollera att TV:n är påslagen. - Kontrollera videoanslutning
Störningar i bilden	- Ibland kan vissa bildstörningar förekomma. Detta är inte ett fel.
Bara störningar eller svartvit bild med DVD	- Anslut DVD-systemet direkt till TV:n. - Kontrollera att skivan är kompatibel med DVD-systemet.
Inget ljud eller störningar i ljudet	- Justera volymen. - Kontrollera att högtalarna är ordentligt anslutna.
Inget ljud med digital utmatning	- Kontrollera de digitala anslutningarna. - Kontrollera att ljudformatet för valt ljudspråk stämmer överens med mottagarens kapacitet.
Inget DTS-ljud med analog utmatning	- Använd en DIGITAL AUDIO OUT-kontakt när du spelar av DTS-ljud.
Inget ljud och ingen bild	- Kontrollera att SCART-kabeln är ansluten till rätt apparat (Se Anslut till en TV)
Bilden fryser tillfälligt under avspelnig	- Kontrollera att det inte finns fingeravtryck/repör på skivan och rengör med en mjuk trasa från mitten utåt. - Detta kan inträffa om skivan spelades in på icke-sömlöst sätt. Detta är inte ett fel.
Det går inte att spela av skivan	- Se till att skivans etikett är uppåt. - Kontrollera om det är fel på skivan genom att pröva en annan skiva.
Återgår inte till startskärmen när skivan tas ut	- Återställ apparaten genom att stänga av och slå på DVD-systemet.
Systemet svarar inte på kommandon från fjärrkontrollen	- Sikta fjärrkontrollen mot sensorn på systemets framsida. - Minska avståndet till systemet. - Byt ut batterier i fjärrkontrollen. - Sätt in batterier enligt symbolerna (+/-) i batteriluckan.
Knapparna fungerar inte eller systemet svarar inte	- Återställ systemet helt genom att dra ut nätsladden från vägguttaget i 5-10 sekunder.
Systemet svarar inte på vissa kommandon under avspelnig.	- Vissa funktioner kanske inte tillåts av skivan. - Se skivans anvisningar.
DVD-systemet kan inte läsa CD- och DVD-skivor	- Använd en vanlig rengörings-CD/DVD för att rengöra linsen innan du skickar DVD-systemet till reparation.
Systemet växlar från DVD-läge till VCR-läge efter 35 minuter	- Avspelnig stannar om ingen knapp trycks i 35 minuter.
Videon spelar inte in ett TV-program	- Kontrollera att kassetten har en inspelningsflik. - Kontrollera att systemet är i VCR-läge. - Kontrollera att TV- och systemkanalen liknar varandra.
Systemets tidsinställning fungerar inte	- Kontrollera att start- och sluttid för inspelning har ställts in ordentligt. - Kontrollera att kassetten har en inspelningsflik. - Kontrollera att klockan är inställd. - Systemet kan inte utföra eller fortsätta en tidsinställd inspelning om strömmen avbryts i mer än 1 minut.
Motorn (cylindern) roterar när kassettavspelnig är avstannad	- Cylindern snurrar i cirka fem minuter för att aktivera snabbavspelnig. Detta är normalt.
Det går inte att föra in en kassett	- Sätt in en kassett, med fönstret uppåt och inspelningsfliken mot dig. - Tryck försiktigt på mitten av kassetten när du för in den i systemet.
Det går inte att ta ut en kassett	- Kontrollera att nätkontakten är ordentligt ansluten till vägguttaget.
Systemet mäter ut kassetten när du trycker på REC eller TIMER SET för en tidsinställd inspelning.	- Kontrollera att kassetten har en inspelningsflik.
Dålig radiomottagning.	- Om signalen är svag ska du justera antennen eller ansluta en extern antenn för bättre mottagning. - Öka avståndet mellan systemet och annan elektronisk utrustning.

Om du inte kan lösa ett problem med hjälp av dessa tips, ska du kontakta återförsäljare eller servicecenter (HOTLINE).