

## Algemene informatie

De regiocode voor dit toestel is 2.

Aangezien het gebruikelijk is dat speelfilms op dvd in elke regio op een ander tijdstip worden uitgebracht, zijn alle spelers voorzien van een regiocode en kunnen discs eveneens zijn voorzien van een optionele regiocode. Als u een disc met een andere regiocode dan die van uw speler in het toestel doet, verschijnt er een foutmelding omtrent de regiocode op het scherm. De disc zal niet worden weergegeven en moet uit het toestel gehaald worden.

Vervaardigd in licentie van Dolby Laboratories. 'Dolby', 'Pro Logic' en het dubbele D-symbool zijn handelsmerken van Dolby Laboratories.

Vervaardigd in licentie van Digital Theater Systems, Inc. US Pat.No. 5,451,942, 5,956,674, 5,974,380, 5,978,762 en andere wereldwijde octrooien, reeds ontvangen en aangevraagd. "DTS" and "DTS Digital Surround" zijn gedeponeerde handelsmerken van Digital Theater Systems, Inc. Copyright 1996, 2000 Digital Theater Systems, Inc. Alle rechten voorbehouden.

Dit product is voorzien van een kopieerbeveiligingstechniek ter bescherming van auteursrechten waarop bepaalde U.S.-octrooien en andere intellectuele eigendomsrechten van Macrovision Corporation en andere rechthebbenden rusten. Voor het gebruik van deze techniek is toestemming nodig van Macrovision Corporation. De techniek is uitsluitend bedoeld voor vertoning in huishoudelijke of anderszins besloten kring, tenzij anders bepaald door Macrovision Corporation. Het ongedaan maken van de kopieerbeveiliging of demontage ervan is niet toegestaan.

**CE** Dit systeem voldoet aan de EMC-richtlijn en de Laagspanningsrichtlijn.

Informatie ten behoeve van de eindgebruiker:

Lees de informatie aan de onderzijde van uw systeem zorgvuldig en noteer hieronder het serienummer zodat u dit later gemakkelijk kunt terugvinden.

Modelnummer MX5100VR

Serienummer \_\_\_\_\_

### Veiligheid van de laser

Dit toestel maakt gebruik van een laser. Om oogletsel te voorkomen, mag alleen een bevoegde technicus de behuizing openen of reparaties aan dit toestel uitvoeren.

**HET GEBRUIK VAN BEDIENINGSORGANEN OF HET WIJZIGEN VAN INSTELLINGEN, COMPONENTEN OF PROCEDURES ANDERS DAN IN DEZE HANDLEIDING BESCHREVEN, KAN LEIDEN TOT EEN GEVAARLIJKE BLOOTSTELLING AAN LASERSTRALING.**

#### LASER

Type	Halfgeleiderlaser GaAlAs	
Golflengte	655 nm (DVD)	790 nm (VCD/CD)
Uitgangsvermogen	0,8 mW (DVD)	0,5 mW (VCD/CD)

CLASS 1 LASER PRODUCT  
KLASSE 1 LASER PRODUKT  
KLASS 1 LASER APPARAT  
CLASSE 1 PRODUIT LASER

**LOCATIE VAN DE  
WAARSCHUWING:  
AAN ACHTERZIJDE VAN HET  
TOESTEL**

### Over de PBC-functie van video-cd's.

Dit apparaat voldoet aan versie 1.1 en 2.0 van de standaard voor video-cd's met PBC-functie.

Versie 1.1 (zonder PBC-functie): deze kunt u zowel weergeven op uw beeldscherm als beluisteren als muziek-cd.

Versie 2.0 (met PBC-functie): tijdens de weergave van video-cd's met PBC verschijnt de melding 'PBC' in het display.

### Wat is 'PBC'? 'PBC' staat voor PlayBack Control oftewel weergavebeheer.

Hiermee kunt u interactieve software afspelen via menuschermen. Lees de handleiding van de video-cd.

#### Opmerking:

– Wanneer u een video-cd met PBC-functie afspeelt, zult u bepaalde handelingen (bijv. direct selecteren en herhalen van fragmenten) niet kunnen uitvoeren zonder eerst de PBC-functie tijdelijk uit te schakelen (zie bladzijde 16).

## Inleiding

Hartelijk dank voor de aanschaf van dit Philips systeem. In deze handleiding worden de basisfuncties van dit systeem uitgelegd.

### Milieutechnische informatie

Voor de verpakking zijn geen overbodige materialen gebruikt. De verpakking is gemakkelijk te scheiden in drie soorten materiaal: karton (doos), polystyreen schuim (buffer) en polyethyleen (zakken en beschermingsmateriaal).

Uw systeem is gemaakt van materialen die gerecycled en hergebruikt kunnen worden als het toestel door een gespecialiseerd bedrijf wordt gedemonteerd. Neem de plaatselijke milieuvorschriften in acht bij het afmaken van verpakkingsmateriaal, lege batterijen en oude apparatuur.

### Meegeleverde accessoires

- Afstandsbediening
- Batterijen (2 AA formaat) voor de afstandsbediening
- SCART-kabel (niet bij alle modellen)
- MW antenne
- FM antenne
- Luidsprekerzet
- Coaxiale RF-kabel
- Handleiding

### Veiligheidsinformatie

- Stel het apparaat niet bloot aan regen of vocht om brandgevaar of elektrische schokken te voorkomen.
- Controleer, voordat u het systeem aansluit, of de bedrijfsplaatje op het typeplaatje (of de spanningsaanduiding naast de spanningschakelaar) overeenkomt met de netspanning ter plaatse. Neem, wanneer dit niet het geval is, contact op met uw leverancier.
- Plaats het systeem op een vlakke, harde en stabiele ondergrond.
- Aan de voorzijde van de speler moet voldoende ruimte zijn, zodat de lade open kan.
- Bij plaatsing in een kast dient u te zorgen voor voldoende ruimte, ongeveer 2,5 cm (1 inch) rondom de speler in verband met de benodigde ventilatie.
- Stel de speler niet bloot aan te hoge of lage temperaturen of een hoge luchtvochtigheid.
- Als u het systeem van een koude naar een warme kamer brengt of in een zeer vochtige ruimte plaatst, kan de lens in de discspeler van het systeem beslaan. Het systeem zal in dat geval niet naar behoren kunnen functioneren. Laat het toestel, zonder disc, ongeveer een uur aan staan tot normaal afspelen weer mogelijk is.
- De mechanisch onderdelen van het toestel bevatten zelfmerende lagers, die niet geolied of gesmeerd hoeven te worden.
- Mors nooit vloeistoffen over dit toestel. Laat het toestel nakijken door een bevoegde servicemonteur als er vloeistof in terecht is gekomen.
- **Wanneer het systeem uit (Standby) wordt gezet, verbruikt het nog steeds een beetje stroom. Haal de stekker uit het stopcontact als u wilt dat het apparaat helemaal geen stroom meer verbruikt.**

### Gebruikte symbolen in deze handleiding

De onderstaande symbolen, die in sommige koppen en opmerkingen voorkomen, hebben de volgende betekenis:

	– Dit stuk heeft betrekking op het afspelen van dvd-video discs.
	– Dit stuk heeft betrekking op het afspelen van audio-cd's.
	– Dit stuk heeft betrekking op het afspelen van MP3-bestanden.
	– Dit stuk heeft betrekking op het afspelen van video-cd's.

#### Nuttige tips!

- Bij de weergave van sommige dvd-video's zijn specifieke functies nodig of kunnen slechts een beperkt aantal functies worden gebruikt.
- Er kan een "X" op het tv-scherm verschijnen. Dit betekent dat de functie niet beschikbaar is op de betreffende dvd-video. Dit teken zal ook verschijnen wanneer een bepaalde handeling niet mogelijk is op dit toestel of deze disc.

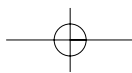

<b>Inleiding</b>		<b>Een opname programmeren (TIMER)</b>	
Milieutechnische informatie	2	Algemene informatie	13
Meegeleverde accessoires	2	Een opname programmeren (met het 'SHOWVIEW®'-systeem)	13
Veiligheidsinformatie	2	Opnames programmeren (zonder het SHOWVIEW-systeem)	14
Gebruikte symbolen in deze handleiding	2	OTR (One Touch Recording oftewel opnemen via één toets)	14
<b>Bedieningsknoppen en aansluitingen</b>		Controleren of wissen van een geprogrammeerde opname (TIMER)	14
Voorpaneel	4	Een geprogrammeerde opname veranderen (TIMER)	14
Meldingen op het display	4	Tip bij het instellen van timeropnames	14
Achterpaneel	5	<b>Overige functies</b>	
Afstandsbediening	5	Het statusdisplay in- of uitschakelen	15
<b>Gebruiksklaar maken van uw systeem</b>		Blauwe achtergrond aan of uit	15
Basisaansluitingen	6	Tijdaanduiding	15
Aansluiten op een televisie	6	Het geluidskanaal kiezen	15
Aansluiten op andere apparatuur (voor dvd-functies)	7	Digitale weergave	15
Aansluiten van de radio-antennes MW antenne	7	Surroundweergave	15
De luidsprekerdraden aansluiten op de luidspreker-aansluitingen	7	<b>Een disk afspelen</b>	
Gebruiksklaar maken van de surroundweergave	8	Gewone weergave	16
Externe ingangsmodus (voor videorecorderfuncties)	8	Algemene functies	16
Batterijen in de afstandsbediening doen	8	Pauzeren	16
De afstandsbediening gebruiken	8	Diskmenu's	16
Videobanden die u met dit apparaat kunt weergeven	8	Titelmenu	16
Aan zetten van uw systeem	8	Een menu oproepen tijdens de weergave	16
Videokanaal instellen	9	Beeld voor beeld weergeven	16
Kanalen automatisch instellen	9	Hervatten	16
Kanalen handmatig instellen	9	Snel vooruit/achteruit zoeken	16
Follow TV (Automatische instelling aan de hand van de ingestelde tv-zenders)	9	Langzaam vooruit-/achteruitspoelen	16
Handmatig sorteren en wissen van tv-kanalen	10	Inzoomen	17
Instellen van de taal (voor videorecorderfuncties)	10	Track	17
Instellen van de klok	10	Zoeken op titel of hoofdstuk	17
Instellen van het kanaal voor de RF OUT aansluiting (voor videorecorderfuncties)	10	Zoeken op tijd	17
Aansluiten van een decoder (voor videorecorderfuncties)	10	Herhalen	17
<b>Videorecorder weergave</b>		Programmeren	18
Videobanden afspelen	11	Weergeven in een willekeurige volgorde	18
NTSC-banden afspelen	11	MP3/JPEG weergave	18
Huidige bandpositie weergeven	11	Scherminformatie	18
Opzoeken van een gedeelte terwijl u de beelden bekijkt (scannen)	11	Tracks selecteren	18
Stilstaand beeld / vertraagde weergave	11	Weergeven in een willekeurige volgorde	18
Opzoeken van een gedeelte zonder beelden te bekijken (snel vooruit- en terugspoelen)	11	Programmeren	18
Indexmarkeringen zoeken	11	Gesproken taal	18
Handmatige tracking	11	Stereoweergave	18
<b>Handmatig opnemen op de videorecorder</b>		Taal ondertiteling	19
Algemene informatie	12	Camerahoek	19
Opnemen zonder automatische uitschakeling	12	De scherm-informatie wijzigen	19
Achtereenvolgende opnamen maken (assemble cut)	12	Kinderslot	19
De opnamesnelheid (SP of LP) kiezen	12	Markeerpuntinstelscherm	19
Automatisch opnemen van een satellietontvanger (RECORD LINK)	12	<b>De DVD-speler configureren</b>	
Direct opnemen ('Direct Record')	12	Audio-instelling	20
'Direct Record' in- of uitschakelen	12	Vertraging	20
Rechtstreeks kopiëren	13	Luidsprekerbalans	20
Opnemen (van DVD naar videorecorder)	13	Taal instellen	20
		Beeldinstellingen	21
		<b>FM/MW Radio</b>	
		Afstemmen op een radiozender	22
		Radiozenders voorprogrammeren	22
		Onderhoud	22
		Technische gegevens	23
		Storingen verhelpen	23

## SHOWVIEW®

SHOWVIEW is een handelsmerk van Gemstar Development Corporation.

Het SHOWVIEW systeem wordt gefabriceerd onder licentie van Gemstar Development Corporation.

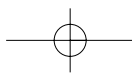

## Bedieningsknoppen en aansluitingen

### Voorpaneel

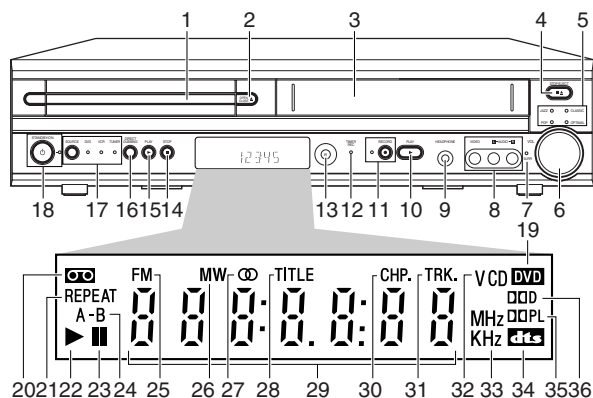

Nederlands

1. **Disclade (DVD)**  
Hierin plaatst u de dvd.
2. **OPEN/CLOSE ▲ toets (DVD)**  
Hiermee opent/sluit u de disclade.
3. **Cassettecompartiment (VCR)**  
Hierin plaatst u een videocassette.
4. **STOP/EJECT ■▲ toets (VCR)**  
Nadat u de weergave hebt gestopt, drukt u op deze toets om de videocassette uit te laten werpen.
5. **Weergavelampjes**  
De indicator die hoort bij het geluidseffect dat u met de SOUND toets op de afstandsbediening heeft geselecteerd zal oplichten.
6. **VOLUME draaiknop**  
Draai met de klok mee om het volume te verhogen; tegen de klok in om het volume te verlagen.
7. **SURR lampje**  
Dit lampje gaat branden wanneer de Surroundweergave is ingeschakeld.
8. **AUDIO en VIDEO ingangen**  
Hierop sluit u de AUDIO- en VIDEO-OUT van een audio-bron aan.
9. **HEADPHONE Hoofdtelefoonaansluiting**  
Hierop kunt u een hoofdtelefoon (niet meegeleverd) aansluiten.
10. **PLAY ► toets (VCR)**  
Hiermee speelt u een videocassette af.
11. **RECORD toets en lampje (VCR)**  
Druk deze toets éénmaal in om te beginnen met opnemen en meerdere keren om de functie Opnemen via één toets te starten.  
Het lampje brandt continu tijdens het opnemen en knippert wanneer de opname is gepauzeerd.
12. **TIMER REC lampje (VCR)**  
Dit lampje brandt als het systeem uit (standby) staat om een timergestuurde opname te maken (brandt ook tijdens het maken van een timergestuurde opname).
13. **Sensor voor de afstandsbediening (infrarood) (DVD, VCR, TUNER)**  
Deze ontvangt signalen van de afstandsbediening.
14. **STOP ■ toets (DVD)**  
Hiermee stopt u het afspelen van de dvd.
15. **PLAY ► toets (DVD)**  
Hiermee start, pauzeert of hervat u de weergave van een dvd.
16. **DIRECT DUBBING toets (VCR)**  
Hiermee kunt u een dvd afspelen en tegelijkertijd de inhoud ervan op videocassette zetten (direct kopiëren).
17. **SOURCE toets en lampjes (DVD, VCR, TUNER)**  
Hiermee schakelt u het systeem in de dvd, videorecorder of radio stand.  
DVD licht op wanneer u het systeem in de dvd-stand zet.  
VCR licht op wanneer u het systeem in de videorecorder-stand zet.  
TUNER licht op wanneer u het systeem in de radio-stand zet.

18. **STANDBY-ON ○ toets en lampje (DVD, VCR, TUNER)**  
Hiermee zet u het systeem ON (aan) of OFF (uit)  
Het lampje brandt wanneer het systeem is ingeschakeld.
19. **DVD**  
Licht op wanneer er een DVD in de disclade geplaatst is.
20. **⏮ (VCR)**  
Verschijnt wanneer er een videocassette in het toestel zit.
21. **REPEAT (DVD)**  
Brandt wanneer de herhaalfunctie ingeschakeld is.
22. **▶ (DVD, VCR)**  
Brandt wanneer de disc of videoband die in het toestel zit wordt weergegeven.
23. **⏸ (DVD, VCR)**  
Licht op wanneer de weergave van de geplaatste disc gepauzeerd wordt (DVD).  
Licht op bij vertraagde weergave of stilstand beeld (VCR).
24. **A-B (DVD)**  
Brandt wanneer de herhaalfunctie A-B ingeschakeld is.
25. **FM (TUNER)**  
Geeft aan dat er op een FM zender wordt afgestemd.
26. **MW (TUNER)**  
Geeft aan dat er op een MW zender wordt afgestemd.
27. **∞ (TUNER)**  
Geeft aan dat de uitzending in stereo ontvangen wordt.
28. **TITLE (DVD)**  
Brandt wanneer de titelherhaalfunctie ingeschakeld is.
29. **Digitaal display (DVD, VCR, TUNER)**  
Toont de weergavetijd van deze titel of dit fragment. Wanneer een nieuw hoofdstuk of fragment weergegeven wordt, wordt het nummer van de nieuwe titel, het nieuwe hoofdstuk of het nieuwe fragment weergegeven (DVD).  
Werkt als een klok of een bandteller. Toont ook het kanaalnummer en de resterende tijd voor OTR (opnemen met één knop, VCR).  
Toont de frequentie waar op wordt afgestemd (zendernummer), (TUNER).
30. **CHP. (DVD)**  
Brandt wanneer de hoofdstukherhaalfunctie ingeschakeld is.
31. **TRK. (DVD)**  
Brandt wanneer de track (fragment) herhaalfunctie ingeschakeld is.
32. **CD**  
Gaet branden wanneer u een cd in de lade legt.  
**VCD**  
Gaet branden wanneer u een vcd in de lade legt.
33. **MHz**  
Geeft aan dat er op een FM zender wordt afgestemd.  
**KHz**  
Geeft aan dat er op een MW zender wordt afgestemd.
34. **dts**  
Geeft aan dat er een DTS signaal beschikbaar is.
35. **DDPL**  
Geeft aan dat er een Dolby Pro Logic signaal beschikbaar is.
36. **DDD**  
Geeft aan dat er een Dolby Digital signaal beschikbaar is.

### Meldingen op het display

- - - -	Wordt weergegeven nadat de disclade sluit en deze leeg is, als er een fout bij het lezen wordt geconstateerd, of wanneer u een ongeschikte disc in de lade hebt gelegd.
OPEN	Lade wordt geopend of is open.
CLOSE	Lade wordt gesloten. Deze melding wordt mogelijk ook gegeven wanneer de speler probeert een disc te lezen.
Load	Bezig met laden van disc.
Pbc	De PBC (weergavebeheer) functie is in werking.

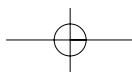

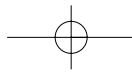

## Bedieningsknoppen en aansluitingen

### Achterpaneel

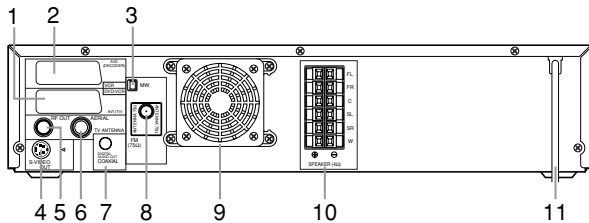

1. **AV1-aansluiting (TV)**  
Sluit hierop de SCART-kabel van uw tv aan.
2. **AV2 (DECODER) aansluiting, (alleen VCR)**  
Sluit hierop een SCART-kabel van een andere DVD/video-recorder, camcorder of een audio- c.q. videobron aan.
3. **MW antenne-aansluiting**  
Sluit hierop de meegeleverde MW antenne aan.  
No translated text
4. **S-VIDEO OUT-aansluiting (alleen DVD)**  
Sluit hierop een tv met S-video-ingangen aan.
5. **RF OUT-uitgang**  
Sluit deze uitgang via de meegeleverde coaxiale RF-kabel aan op de aansluiting ANTENNA IN van uw TV, kabelontvanger of Direct Broadcast System.
6. **AERIAL antenne-aansluiting**  
Sluit deze aan op uw antenne- of kabelaansluiting.
7. **COAXIAL DIGITAL AUDIO OUT-aansluiting (digitale audio-uitgang) (alleen DVD)**  
Sluit hierop de digitale AUDIO-ingang (coaxiaal) van een audioapparaat aan.
8. **FM antenne-aansluiting**  
Sluit hierop de meegeleverde FM antenne aan.
9. **Ventilator**
10. **SPEAKER luidsprekeraansluitingen**  
Sluit hierop de meegeleverde luidsprekers aan via de meegeleverde luidsprekerbedrading.
11. **MAINS (netsnoer)**  
Steek de stekker in een gewoon stopcontact.

### Afstandsbediening

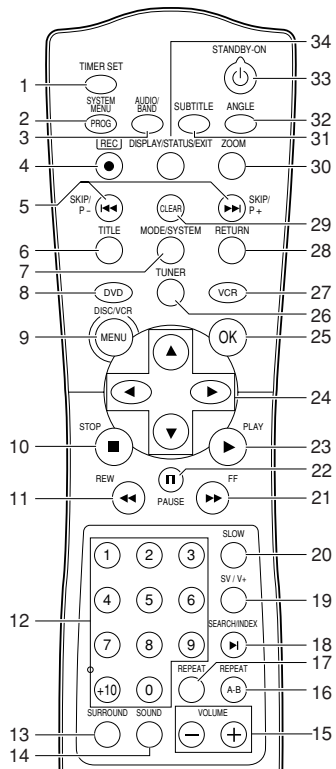

1. **TIMER SET**  
Hiermee zet u het systeem uit (standby) wanneer u timeropnames wilt maken.
2. **SYSTEM MENU**  
Het configuratiemenu van de dvd-speler openen of sluiten (DVD).  
**PROG**  
Voorprogrammeren van radiozenders in de radiostand (TUNER).
3. **AUDIO/BAND**  
Audiotaal of weergavefunctie kiezen (DVD).  
Weergavefunctie kiezen (VCR).  
Kiezen tussen FM en MW (TUNER).
4. **REC ●**  
Druk deze toets éénmaal in om te beginnen met het opnemen van het huidige tv-kanaal en meerdere keren om de functie Opnemen via één toets te starten (VCR).
5. **SKIP/P- /◀◀ / SKIP/P+ ▶▶**  
Overslaan van hoofdstukken of tracks (fragmenten) (DVD).  
Andere tv-zender kiezen (VCR).  
Houd deze toets ingedrukt om een radiozender op te zoeken, of druk kort in om de frequentie waarop wordt afgestemd met één-tiende te verlagen of te verhogen (TUNER)
6. **TITLE**  
Titelmenu van een disc weergeven (DVD).
7. **MODE/SYSTEM**  
Instellen van geprogrammeerde of willekeurige weergave (DVD, Audio CD) Niet van toepassing (VCR).
8. **DVD**  
Druk hierop om het systeem in de DVD stand te zetten voordat u de afstandsbediening voor dvd-functies gaat gebruiken.
9. **DISC/VCR MENU**  
Oproepen van het menu van een dvd of dat van de video-recorder.
10. **STOP ■**  
De weergave van een dvd stoppen (DVD).  
Afspelen en opnemen stoppen (VCR).  
Wissen van een voorkeuzezender (TUNER).
11. **REW ◀◀**  
Dvd-beelden versneld achteruit bekijken (DVD).  
De videoband terugspoelen (VCR).
12. **0-9/+10 Cijfertoetsen**  
Hiermee selecteert u genummerde items in een menu. Met +10 voert u een getal van twee cijfers in (DVD) / of kunt u een SHOWVIEW code invoeren.
13. **SURROUND**  
Hiermee kunt u de surroundweergave aan of uit zetten.
14. **SOUND**  
Hiermee kunt u een digitaal geluidseffect selecteren.
15. **VOLUME**  
Hiermee regelt u het volume.
16. **REPEAT (A-B)**  
Een bepaald segment herhalen (DVD).
17. **REPEAT**  
Hoofdstuk, fragment (track), titel of disc herhalen (DVD).
18. **SEARCH/INDEX ▶**  
Het zoekmenu openen of sluiten (DVD).  
De band snel vooruit- of terugspoelen naar een bepaald indexnummer (VCR).
19. **SV/V+**  
Timeropnames programmeren met het SHOWVIEW-systeem (VCR).
20. **SLOW**  
De beelden op de videoband vertraagd weergeven (VCR).
21. **FF ▶▶**  
Dvd-beelden versneld vooruit weergeven (DVD).  
Videoband versneld vooruit weergeven (VCR).

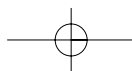
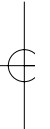
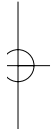

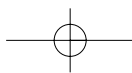

## Bedieningsknoppen en aansluitingen

- 22. PAUSE II**  
Weergave tijdelijk pauzeren / beeld voor beeld weergeven (DVD).  
Weergave of opname tijdelijk pauzeren (VCR).
- 23. PLAY ►**  
De weergave van een dvd starten (DVD).  
Het afspelen van een videoband starten (VCR).
- 24. ◀▶ ▲ ▼**  
(links/rechts/boven/beneden) Selecteren van items in menu's.  
◀▶ Kiezen van een voorkeuzezender (TUNER).
- 25. OK**  
Hiermee bevestigt u uw keuze in een menu (DVD).
- 26. TUNER**  
Druk op deze toets om het systeem in de radiostand te zetten voor u met de afstandsbediening de TUNER functies gaat bedienen.
- 27. VCR**  
Druk op deze knop om het systeem in de VCR stand te zetten voordat u de afstandsbediening voor videorecorderfuncties gaat gebruiken.
- 28. RETURN**  
Terugkeren naar het vorige menuscherm of het configuratiemenu sluiten (DVD).
- 29. CLEAR**  
Oorspronkelijke instellingen terugzetten (DVD).  
Bandteller op nul zetten (VCR).  
Laatste instelling verwijderen/Geprogrammeerde opname annuleren (TIMER) (VCR).
- 30. ZOOM**  
Het beeld van een dvd vergroot weergeven (DVD).
- 31. SUBTITLE**  
De taal voor de ondertiteling kiezen (DVD).
- 32. ANGLE**  
Camerahoek kiezen bij het weergeven van een dvd (DVD).
- 33. STANDBY-ON ○**  
Hiermee zet u het systeem aan of uit (standby).
- 34. DISPLAY/STATUS/EXIT**  
Schermen openen of sluiten tijdens het weergeven van een dvd of audio-cd (DVD).  
Statusdisplay op het tv-scherm openen of sluiten / Videorecordermenu sluiten (VCR).

## Gebruiksklaar maken van uw systeem

### Basisaansluitingen

- Raadpleeg de handleidingen van uw tv, videorecorder, stereo-installatie of andere apparatuur voor een optimale aansluiting.
- Maak, afhankelijk van de mogelijkheden van uw overige apparatuur, één van de volgende aansluitingen.

De volgende richtlijnen hebben betrekking op de beste beeld- en geluidskwaliteit die met uw systeem mogelijk zijn.

#### Beeld

- 1 Gebruik de SCART RGB uitgang (DVD/VCR (AV1 TV)) voor een optimale beeldkwaliteit (voor dvd-functies).
- 2 Gebruik de S-Video uitgang voor een betere beeldkwaliteit dan normaal (alleen voor dvd-functies).
- 3 Gebruik de SCART-composietuitgang voor een goede (normale) beeldkwaliteit (voor dvd- en videorecorderfuncties).
- 4 Als uw tv alleen een RF-ingang (Antenna IN of 75 Ohm) heeft, sluit u deze aan via de RF OUT uitgang en stelt u uw tv in op kanaal 22 - 69 (op hetzelfde kanaal als waarop dit systeem is ingesteld) (voor dvd- en videorecorderfuncties).

#### Geluid

- 1 Digitale audio-aansluitingen bieden het helderste geluid. Sluit de DIGITAL AUDIO OUT (COAXIAL) audio-uitgang van dit systeem aan op uw versterker of ontvanger (alleen voor dvd-functies).
- 2 Gebruik voor een betere geluidskwaliteit dan normaal de SCART uitgang (DVD/VCR (AV1 TV)) van uw systeem (alleen voor dvd-functies).

#### Let op!

- **Schakel het apparaat altijd uit als u aansluitingen maakt of wijzigt.**
- **Sluit de dvd-speler/videorecorder rechtstreeks aan op uw tv, in plaats van bijvoorbeeld via een videorecorder, om vervorming van het beeld te voorkomen bij weergave van dvd-video's met een kopieerbeveiliging.**
- **Bij gebruik van een Euro A/V-kabel (SCART) hoeft u geen andere audiokabels aan te sluiten.**

### Aansluiten op een televisie

- 1 Maak de antenne- of kabelaansluiting van uw tv los.
- 2 Sluit de antenne of kabel aan op de AERIAL antenne-aansluiting van dit systeem.
- 3 Sluit de zwarte coaxiale RF-kabel aan op de RF OUT uitgang aan de achterkant van dit systeem en op de ANTENNA IN ingang op uw tv.
- 4 Verbind de AV1 (TV) aansluiting op dit systeem met de corresponderende aansluiting op de tv.

#### Opmerking:

- **Zorg ervoor dat de stekker van de SCART-kabel waar 'TV' op staat ook op uw tv wordt aangesloten en de stekker met 'DVD' op dit systeem.**
- 5 Steek de stekkers van de netsnoeren van de tv en dit systeem in het stopcontact.

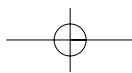
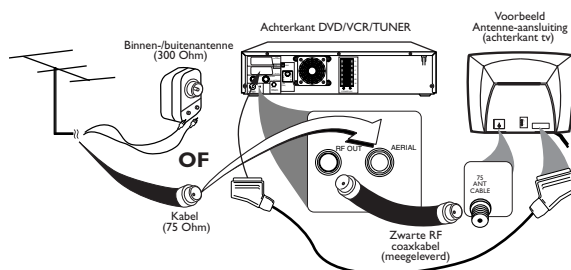

## Gebruiksklaar maken van uw systeem

Heeft uw tv geen SCART-ingang, kies dan de volgende aansluiting:

**Als uw tv een S-Video-ingang heeft:**

- 1 Sluit de antenne of kabel aan op de AERIAL antenne-aansluiting van dit systeem.
- 2 Sluit de S VIDEO OUT uitgang van dit systeem aan op de S-Video ingang van uw tv.
- 3 Verbind de COAXIAL (digitale audio uitgang) op dit systeem met de coaxiale ingang op de tv.

**Opmerking:**

– Voor de videorecorderfuncties van dit systeem heeft u nog steeds de SCART kabel of de RF coaxiale kabel nodig.

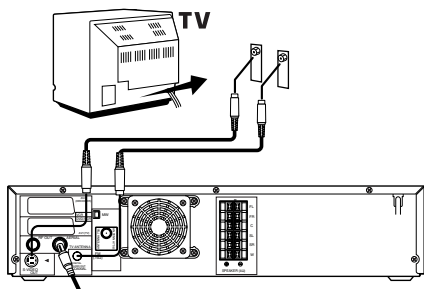

### Aansluiten op andere apparatuur (voor dvd-functies)

- Via een digitaal apparaat met een ingebouwde MPEG 2 of Dolby Digital™ decoder kunt u van 'surround sound' genieten, zodat u zich in een bioscoop of concertzaal waant.
- De speler produceert de 'surround'-signalen via de DIGITAL AUDIO OUT COAXIAL uitgangsaansluiting.

**Als uw ontvanger een MPEG 2 of Dolby Digital™ decoder heeft:**

- 1 Sluit de DIGITAL AUDIO OUT COAXIAL uitgang van dit systeem aan op de DIGITAL AUDIO IN COAXIAL ingang van uw ontvanger.

**Opmerkingen:**

- Als het audioformaat van de digitale uitgang niet overeenkomt met de mogelijkheden van uw ontvanger zal deze een hard, vervormd geluid produceren, of helemaal geen geluid.
- MP3 audio kan niet worden geproduceerd via de digitale uitgang.
- Voor de videorecorderfuncties van dit systeem heeft u nog steeds de SCART kabel of de RF coaxiale kabel nodig.

### AUDIO-ONTVANGER

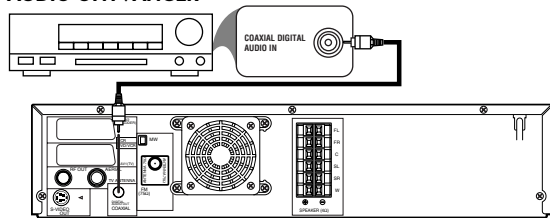

### Aansluiten van de radio-antennes MW antenne

- 1 Maak de ringantenne vast aan de voet zoals hieronder is afgebeeld.

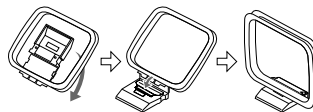

- 2 Sluit de meegeleverde MW antenne aan op de MW antenne-aansluiting en plaats de antenne zo dat u de beste ontvangst krijgt.

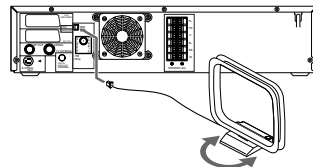

### FM antenne

- 1 Sluit de meegeleverde FM antenne aan op de FM antenne-aansluiting. Strek de FM draadantenne helemaal uit en bevestig de antenne aan de muur.

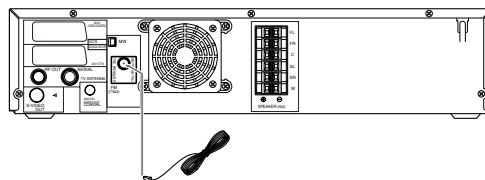

**Opmerkingen:**

- Zet de MW antenne niet bovenop dit systeem. Zet de antenne zo ver mogelijk bij het systeem en de luidsprekerdraden vandaan. Houd de antenne ook uit de buurt van de netsnoeren van dit systeem en van andere apparatuur.
- Voor een betere ontvangst kunt u een FM buitenantenne (niet meegeleverd) aansluiten op de ANTENNA 75 Ω aansluiting.

### De luidsprekerdraden aansluiten op de luidspreker-aansluitingen

- 1 Sluit de meegeleverde luidsprekers aan met behulp van de meegeleverde luidsprekerdraden. Zorg ervoor dat de kleuren van de draden overeenkomen met de kleuren van de aansluitingen. Houd het lipje van de aansluiting ingedrukt terwijl u het blote uiteinde van de luidsprekerdraad erin steekt. Laat het lipje vervolgens los. Steek de draad niet te ver in de aansluiting. De draad mag niet met de isolatie in de aansluiting steken.

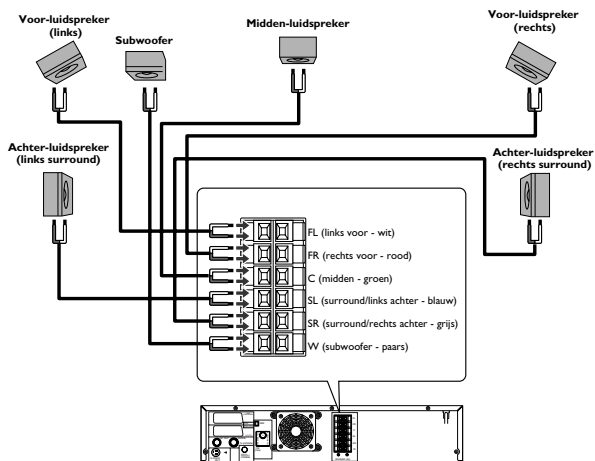
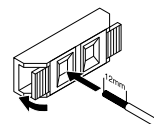



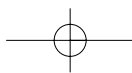

## Gebruiksklaar maken van uw systeem

### Gebruiksklaar maken van de surroundweergave

Sluit alle luidsprekers op de juiste manier aan en stel uw systeem op de juiste manier in zodat u ten volle kunt genieten van uw thuisbioscoop.

- 1 Zet de linker en rechter voor-luidsprekers (FL en FR) op gelijke afstand van de tv en op ongeveer 45 graden ten opzichte van uw luisterplek.
- 2 Plaats de midden-luidspreker (C) boven of onder de tv om de weergave daarvan duidelijk te kunnen localiseren.
- 3 Plaats de surround-luidsprekers (SL en SR) ongeveer op de hoogte van uw oren als u op uw luisterplek zit, tegenover elkaar of aan de wand bevestigd. Gebruik de meegeleverde bevestigingsmaterialen om de luidsprekers aan de wand te bevestigen.
- 4 Zet de subwoofer op de vloer, in de buurt van de tv.

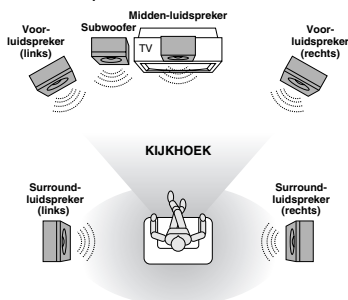

#### Opmerkingen:

- Sluit de luidsprekerdraden op de juiste manier aan. Slechte aansluitingen kunnen het systeem kortsluiten.
- Voor de optimale geluidswaergave dient u de meegeleverde luidsprekers te gebruiken.
- Sluit nooit meer dan één luidspreker aan op een enkel paar luidspreker-aansluitingen van dit systeem.
- Sluit geen luidsprekers met een impedantie die lager is dan 6 Ohm.
- Ga bij het instellen van de luidsprekerbalans op uw normale plek zitten.
- Om magnetische storing te voorkomen mag u de voor-luidsprekers niet te dicht bij uw tv zetten.
- Als u de surround-luidsprekers verder van de luisterplek zet dan de voor- en midden-luidsprekers, zal het surround-effect gedeeltelijk verloren gaan.
- Zet alle luidsprekers vast om ongelukken te voorkomen en om de geluidswaergave te verbeteren. Gebruik de meegeleverde materialen om de luidsprekers aan de wand te bevestigen, als dat nodig is.

### Externe ingangsmodus (voor videorecorderfuncties)

Om het signaal van een externe bron (decoder, satellietontvanger, videocamera, een andere videorecorder, enz.) te ontvangen, sluit u deze aan op de AV2 (DECODER) ingang en voert u via de cijfertoetsen '002' in zodat op het tv-scherm de melding 'AV2' verschijnt.

Als u de AV1 (TV) aansluiting gebruikt, voert u '001' in via de cijfertoetsen, waarna de melding 'AV1' op het tv-scherm verschijnt.

Als u de AUDIO/VIDEO ingangen aan de voorkant van het toestel gebruikt, voert u '003' in met behulp van de cijfertoetsen, waarna de melding 'AV3' op het tv-scherm verschijnt.

### Batterijen in de afstandsbediening doen

- 1 Haal het deksel van het batterijvak.
- 2 Plaats de batterijen (AA) aan de hand van de + en - symbolen in het batterijvak.
- 3 Bevestig het deksel weer op het batterijvak.

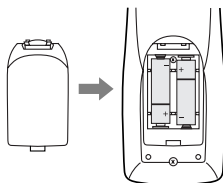

#### LET OP!

- Haal de batterijen uit de afstandsbediening als ze leeg zijn of als u het apparaat langere tijd niet zult gebruiken.
- Gebruik nooit oude en nieuwe of verschillende soorten batterijen door elkaar.
- Batterijen bevatten chemische stoffen; gooi ze op de juiste manier weg en houd ze uit de buurt van kinderen.

### De afstandsbediening gebruiken

- Richt de afstandsbediening op de sensor van het systeem.
- Laat de afstandsbediening niet vallen.
- Leg de afstandsbediening niet neer op een hete of vochtige plaats.
- Mors geen water op de afstandsbediening en leg er niets naars op.

### Videobanden die u met dit apparaat kunt weergeven

De afdeling Consumentenelektronica van Philips adviseert om met dit systeem alleen videobanden te gebruiken waarop de VHS- en HQ (High Quality)-markeringen zijn aangebracht. Dit systeem heeft automatische koppenreiniging.

#### Opneembeveiliging

Videobanden zijn voorzien van nokjes waarmee u kunt voorkomen dat opnamen per ongeluk gewist worden.

- 1 Om te voorkomen dat er opnieuw kan worden opgenomen op de videoband dient u het nokje met een schroevendraaier uit de behuizing van de cassette te breken.
- 2 Als u desondanks toch weer wilt opnemen op deze videoband, kunt u het ontstane gat afdekken met een stuk plakband.

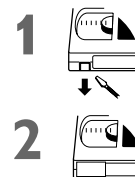

#### Opmerkingen:

- Gebruik alleen videobanden met het VHS logo.
- Verwijder eventuele memoblaadjes e.d. voordat u de videoband in het systeem steekt.
- Voor een blijvend goede weergave is het nodig dat u dit systeem goed onderhoudt.
- Na verloop van tijd zal het nodig zijn om de videokoppen te vervangen. Laat dit altijd doen bij een erkende reparateur.

### Aan zetten van uw systeem

U hoeft de volgende stappen alleen uit te voeren als u de stekker van het apparaat voor het eerst in het stopcontact doet.

- 1 Zet de tv aan en selecteer het tv-kanaal dat als videokanaal moet worden gebruikt.
- 2 Steek de stekker van het systeem in het stopcontact.
- 3 Druk zo vaak als nodig op ▲/▼ om de gewenste taal in te stellen.
- 4 Druk op DISC/VCR MENU.
- 5 Bevestig uw keuze met SKIP/P+ ►►.

De zenders worden nu automatisch opgezocht. Dit kan even duren.

- 6 Op het tv-scherm verschijnen de 'TIJD' en 'DATUM'.
- 7 Selecteer 'TIJD'. Wijzig de tijd, indien nodig, met behulp van de cijfertoetsen.
- 8 Controleer of de instellingen voor 'DAG', 'MAAND' en 'JAAR' juist zijn.
- 9 Als alle informatie juist is, slaat u deze op via DISPLAY/STATUS/EXIT. Hiermee zijn de voorbereidingen voltooid.

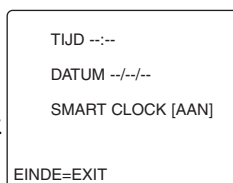
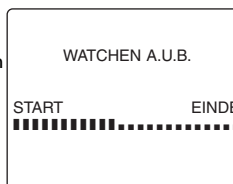

#### Opmerking:

- Als het systeem de zenders via AUTOMATISCH ZOEKEN heeft opgezocht, wordt dit menu niet getoond, zelfs niet als de stroom is uitgevallen of als u de stekker opnieuw in het stopcontact hebt gestoken.

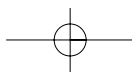





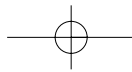

## Gebruiksklaar maken van uw systeem

### Handmatig sorteren van tv-kanalen

Na de automatische kanaalinstelling bent u het mogelijk niet eens met de volgorde waarin de afzonderlijke tv-kanalen aan de programmamapies (programmanummers) van het systeem zijn toegekend. Via deze functie kunt u de reeds opgeslagen tv-kanalen sorteren of tv-kanalen die u niet wilt hebben, wissen. Ook kunt u tv-kanalen met een slechte ontvangst verwijderen.

#### De klok wordt automatisch gereset

Als u op programmanummer 'P01' een zender instelt met een TXT/PDC-sigitaal, worden de datum en de tijd constant bijgewerkt. Zo zal bijvoorbeeld bij de overgang van zomertijd naar wintertijd of omgekeerd, de tijd automatisch aangepast worden.

- 1 Druk op VCR en dan op DISC/VCR MENU.
- 2 Druk op ▲/▼, selecteer 'TUNER INSTELLEN' en druk vervolgens op ►.
- 3 Druk op ▲/▼, selecteer 'VERPLAATSEN' en druk op ►.
- 4 Selecteer het opgeslagen tv-kanaal dat u wilt wijzigen met behulp van de pijltoetsen ▲/▼.
- 5 Bevestig uw keuze met ►.
- 6 Verplaats het geselecteerde kanaal met ▲/▼ naar het gewenste programmanummer.
- 7 Bevestig uw keuze met ►.
- 8 Herhaal stap 4 tot en met 7 totdat alle tv-kanalen het gewenste programmanummer hebben.
- 9 Bevestig de toewijzing van het tv-kanaal via het menu VERPLAATSEN.
- 10 Druk op DISPLAY/STATUS/EXIT om het menu VERPLAATSEN sluiten.

```
VERPLAATSEN
→ P01: 02   P06: 90
   P02: 03   P07: 99
   P03: 05   P08: 121
   P04: 10   P09: 124
   P05: 74   P10: 130

KIEZEN ▲▼ VERDER ►
EINDE=EXIT
```

- 7 Druk op DISPLAY/STATUS/EXIT om het menu af te sluiten.

### Instellen van het kanaal voor de RF OUT aansluiting (voor videorecorderfuncties)

Op sommige ontvangstlocaties kan het voorkomen dat een tv-kanaal op dezelfde of vrijwel dezelfde frequentie wordt uitgezonden als de frequentie waarop dit systeem communiceert. Het resultaat: zodra u dit systeem aanzet, vermindert de ontvangstkwaliteit van hiervan of van verschillende andere tv-kanalen.

Hieronder staat hoe u de vooringestelde 'transmissie'-frequentie (RF OUT kanaal) op dit systeem kunt wijzigen.

- 1 Druk op VCR en dan op DISC/VCR MENU.
- 2 Selecteer 'BASIS INSTELLINGEN' met behulp van de pijltoetsen ▲/▼. Druk hierna op ►.

#### Wat is een RF UIT kanaal?

Dankzij deze elektronische component kan het systeem audio- en videosignalen via de antennekabel produceren. Deze signalen kunnen vervolgens, net als gewone tv-kanalen, door het tv-toestel worden ontvangen.

#### Wat is de frequentie van het RF UIT kanaal?

Deze frequentie of dit kanaal geeft aan op welk kanaal het audio- en videosignaal wordt uitgezonden.

- 3 Druk op de pijltoetsen ▲/▼ en selecteer 'RF UIT'. Druk vervolgens op ►.
- 4 Druk op ►.
- 5 Selecteer een vrij (nog niet in uw regio gebruikt) kanaal tussen de kanalen 22 en 69 met behulp van de ▲/▼ pijltoetsen of met de cijfertoetsen.
- 6 Druk op ►.
- 7 Druk ter afsluiting op DISPLAY/STATUS/EXIT.

```
KIEZEN ▲▼ VERDER ►
→ RF UIT KANAAL 36

EINDE=EXIT
```

### Instellen van de taal (voor videorecorderfuncties)

U kunt één van de weergegeven talen instellen voor de schermmenu's (OSD of On Screen Display) instellen. Op het display van het systeem zelf zal echter, ongeacht deze instelling, alleen Engelse tekst worden weergegeven.

- 1 Druk op VCR en dan op DISC/VCR MENU.
- 2 Selecteer 'BASIS INSTELLINGEN' met behulp van de ▲/▼ pijltoetsen. Druk hierna op ►.
- 3 Selecteer 'TAAL' met behulp van de ▲/▼ pijltoetsen. Druk hierna op ►.
- 4 Selecteer de gewenste taal met de ▲/▼ pijltoetsen.
- 5 Druk op DISPLAY/STATUS/EXIT om het menu af te sluiten.

```
KIEZEN ▲▼
→ ENGLISH
   FRANÇAIS
   ESPAÑOL
   DEUTSCH
   ITALIANO
   SVENSKA
   NEDERLANDS
EINDE=EXIT
```

### Instellen van de klok

Als op het display een verkeerde tijd of ' --:-- ' wordt aangegeven, moet u de tijd en de datum handmatig instellen. Als u op programmanummer 'P01' een zender heeft ingesteld met een TXT/PDC-sigitaal, zullen de datum en de tijd automatisch worden aangepast aan de hand van het TXT/PDC-sigitaal (SMART CLOCK).

- 1 Druk op VCR en dan op DISC/VCR MENU.
- 2 Selecteer 'BASIS INSTELLINGEN' met behulp van de ▲/▼ pijltoetsen. Druk hierna op ►.
- 3 Selecteer 'KLOK' met behulp van de ▲/▼ pijltoetsen. Druk hierna op ►.
- 4 Controleer of bij 'TIJD' de juiste tijd wordt aangegeven. Wijzig deze, indien nodig, met behulp van de cijfertoetsen.
- 5 Controleer op dezelfde manier of de instellingen voor 'DAG', 'MAAND' en 'JAAR' juist zijn.
- 6 Zet de 'SMART CLOCK' functie AAN of UIT met ►.

```
TIJD --:--
DATUM --/--

SMART CLOCK [AAN]

EINDE=EXIT
```

Schakel de ingebouwde modulator uit als het niet mogelijk blijkt te zijn om helder beeld en geluid te ontvangen. Druk net zo vaak op ▼ tot '--' naast 'RF UIT KANAAL' op het tv-scherm wordt weergegeven. Bevestig uw keuze met ►. Sluit in dat geval uw videorecorder op uw tv aan met een SCART-kabel.

### Aansluiten van een decoder (voor videorecorderfuncties)

Sommige tv-kanalen worden gecodeerd uitgezonden en kunnen alleen worden bekeken via een gekochte of gehuurde decoder. Zo'n decoder kunt u aansluiten op dit systeem. Met behulp van deze functie kunt u de aangesloten decoder automatisch activeren voor een bepaald tv-kanaal.

- 1 Zet de tv aan. Selecteer, indien nodig, het programmanummer voor dit systeem.
- 2 Druk op ▲/▼ of op een cijfertoets om het gewenste tv-kanaal voor het toewijzen van de decoder te selecteren. Druk hierna op ►.
- 3 Druk op DISC/VCR MENU. Het hoofdmenu wordt nu weergegeven.
- 4 Selecteer 'TUNER INSTELLEN' met behulp van de ▲/▼ pijltoetsen. Druk vervolgens op ►.
- 5 Druk op ▲/▼ en selecteer 'HANDMATIG ZOEKEN'. Druk vervolgens op ►.
- 6 Druk op ▲/▼ en selecteer 'DECODER'.
- 7 Druk nu op ► en selecteer 'AAN'. (De decoder staat nu aan.)

```
HANDMATIG ZOEKEN
PROG.          P55
KANAAL         055
→ DECODER      [UIT]
OVERSLAAN      [UIT]

KIEZEN ▲▼ VERDER ►
EINDE=EXIT
```

#### Hoe kan ik de decoder uitzetten?

Gebruik ► maar selecteer nu 'UIT'. (De decoder gaat nu uit.)

- 8 Druk ter afsluiting op DISPLAY/STATUS/EXIT. De decoder is nu aan dit tv-kanaal toegewezen.

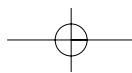
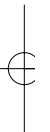
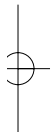

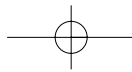

## Videorecorder weergave

### Videobanden afspeLEN

Met dit systeem kunt u VHS banden afspeLEN. U kunt het toestel bedienen via de afstandsbediening of de toetsen op het voorpaneel van het systeem.

Als u op een van de toetsen PLAY, STOP, FF of REW drukt terwijl het toestel uit (standby) staat, gaat het toestel automatisch aan. Als er op dat moment al een videoband in het toestel zit, wordt ook de bijbehorende functie uitgevoerd.

Met dit systeem kunt u alleen standaard VHS-bandens opnemen en afspeLEN.

- 1 Doe een videoband in het cassette compartiment. De videoband wordt automatisch naar binnen getrokken.
- 2 Druk op PLAY ► om de band weer te geven.
- 3 Druk op STOP ■ of STOP/EJECT ■▲ op het systeem zelf om de weergave te stoppen.
- 4 Druk op STOP/EJECT ■▲ op het systeem zelf om de videoband uit te laten werpen wanneer het systeem de weergave gestopt heeft.

### DIGITAL STUDIO PICTURE CONTROL

Philips heeft een systeem ontwikkeld dat zorg draagt voor een optimale weergavekwaliteit. Dit systeem reduceert ruis bij oude en veelgebruikte videobanden. Bij nieuwe videobanden of kwalitatief goede videobanden worden de details aanzienlijk scherper.

#### Slechte kwaliteit van beeld/geluid

Bij het afspeLEN van gehuurde video's of oudere videobanden van slechte kwaliteit kan de ruis in het beeld en geluid mogelijk niet helemaal weg worden gefilterd. Dit ligt niet aan uw apparaat. Lees de paragraaf 'Handmatige tracking'.

### Moet ik de afspelsnelheid veranderen bij het afspeLEN van LP-opnamen?

Tijdens het afspeLEN wordt automatisch de juiste snelheid gekozen. Zie ook de paragraaf 'De opnamesnelheid (SP of LP) kiezen' in het hoofdstuk 'Handmatig opnemen op de videorecorder'.

### NTSC-bandens afspeLEN

Met dit systeem kunt u ook videobanden afspeLEN die zijn opgenomen in het NTSC-formaat in de SP [Standard Play] of SLP [Super Long Play] stand (bijvoorbeeld Amerikaanse bandens). Dit werkt echter alleen op PAL-televisietoestellen waarop een beeldfrequentie van 60Hz kan worden weergegeven.

### Huidige bandpositie weergeven

De volgende informatie verschijnt op het scherm (bijvoorbeeld):

0:02:45 : dit is de bandteller en geeft de verstreken weergavetijd weer in uren, minuten, en seconden.

SP/LP: geeft de opnamesnelheid van de band aan.

'RES 0:06': geeft de resterende weergavetijd/opnametijd op de band in uren en minuten.

Bij het afspeLEN van een NTSC-band verschijnt in plaats hiervan 'RES -:-'.

### Hoe zet ik de bandteller weer op '0:00:00'?

Druk op CLEAR om de teller weer op '0:00:00' te zetten. Wanneer u een videoband in het systeem doet, wordt de teller automatisch op '0:00:00' gezet.

### De teller loopt niet

De teller loopt niet als er op dit gedeelte van de band geen opnamen staan. Dit duidt niet op een defect van de apparatuur.

#### Op het scherm staat '-0:01:20'

Als u de band terugspoelt vanaf '0:00:00' verschijnt bijvoorbeeld '-0:01:20' (de band werd naar 1 minuut en 20 seconden voor '0:00:00' teruggespoeld).

#### '-:-' wordt voor de 'RES'-teller getoond

De teller herkent de bandlengte automatisch. Als u een videoband in het systeem doet, moet bovendien eerst de reeds afgespeelde bandtijd berekend worden. '-:-' verschijnt daarom pas wanneer de band al een paar seconden heeft gelopen. Daarna verschijnt de juiste weergavetijd.

### Opzoeken van een gedeelte terwijl u de beelden bekijkt (scannen)

- 1 Druk tijdens het afspeLEN van een videoband één of meerdere keren op REW ◀◀ (terug) of FF ▶▶ (vooruit).
- 2 Druk op PLAY ► om verder te gaan met afspeLEN.

### Stilstaand beeld / vertraagde weergave

- 1 Druk tijdens het afspeLEN op PAUSE ■■ om de band te stoppen en een stilstaand beeld te tonen.
- 2 Druk tijdens het afspeLEN op SLOW om de beelden vertraagd te laten weergeven.
- 3 Druk op PLAY ► om verder te gaan met afspeLEN. De beeldkwaliteit vermindert bij scannen en stilstaand/vertraagd weergeven. Het geluid wordt uitgeschakeld. Dit is normaal en duidt niet op een defect van de apparatuur.

### Opzoeken van een gedeelte zonder beelden te bekijken (snel vooruit- en terugspoelen)

- 1 Stop de band met STOP ■.
- 2 Druk op REW ◀◀ (terug) of FF ▶▶ (vooruit).
- 3 Stop de band met STOP ■.

### Indexmarkeringen zoeken

Bij iedere opname op de band wordt een indexmarkering op de band geschreven.

Deze gemarkeerde posities kunt u later snel en gemakkelijk terugvinden.

- 1 Voor het opzoeken van de voorgaande markering drukt u op SEARCH/INDEX ►I en vervolgens op REW ◀◀.
- 2 Voor het opzoeken van de volgende markering drukt u op SEARCH/INDEX ►I en vervolgens op FF ▶▶.
- 3 De weergave start automatisch zodra de gekozen markering is gevonden.

### Handmatige tracking

Druk op SKIP/P+▶▶I of SKIP/P-I◀◀ om de tracking (sporing van de band) tijdens het afspeLEN en het vertraagd weergeven handmatig in te stellen.

De automatische tracking wordt weer ingesteld als u op STOP ■ drukt, een andere videoband in het toestel doet, of op PLAY ► drukt.

Druk op SKIP/P+▶▶I of SKIP/P-I◀◀ om verticale stoorsignalen in een stilstaand beeld te onderdrukken.

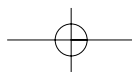
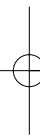
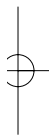

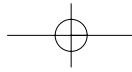

## Handmatig opnemen op de videorecorder

### Algemene informatie

Gebruik **'Handmatig opnemen'** om direct een opname te maken (bijvoorbeeld van een programma dat op dit moment wordt uitgezonden).

Zie **'Opnemen zonder automatische uitschakeling'** in de handleiding voor informatie over het handmatig starten en stoppen.

Zie **'Direct opnemen'** als u het programma dat op dit moment wordt uitgezonden direct wilt opnemen.

Zie **'Automatisch opnemen van een satellietontvanger (RECORD LINK)'** als u de opname automatisch door een satellietontvanger wilt laten sturen.

### Opnemen zonder automatische uitschakeling

- 1 Doe een videoband in het toestel.
- 2 Kies met SKIP/P+ ►► of SKIP/P- ◀◀ het programmanummer dat u wilt opnemen, bijvoorbeeld 'P01'.
- 3 Druk op REC ● om de opname te starten.
- 4 Stop de opname met STOP ■.

### Achtereenvolgende opnamen maken (assemble cut)

Bij het maken van een opname op een band waarop reeds een opname is gemaakt, ontstaat er vaak een kort leeg stukje (of geflikker) tussen de oude en de nieuwe opname of flikkert het beeld bij de overgang. Voer de volgende stappen uit om dit euvel te verhelpen:

- 1 Zoek het punt op de band waar u de nieuwe opname wilt invoegen.
- 2 Bekijk de laatste minuut van de oude opname (weergave).
- 3 Druk op PAUSE ■■ op de bandpositie waar de nieuwe opname moet starten en druk op REC ●.
- 4 Start de opname nu op de normale manier door op REC ● op de afstandsbediening te drukken.
- 5 Stop de opname met STOP ■.

### De opnamesnelheid (SP of LP) kiezen

Met LP kunt u de opnametijd voor een videoband verdubbelen (bijvoorbeeld 6 uur in plaats van drie op een E180-band).

- 1 Zet de tv aan. Selecteer, indien nodig, het programmanummer voor dit systeem.
- 2 Druk op DISC/VCR MENU. Het hoofdmenu zal nu verschijnen.
- 3 Kies 'OPN. INSTELLING' met de ▲/▼ pijltjestoetsen en bevestig uw keuze met ►.
- 4 Kies 'OPN. SNELHEID' met ▲/▼.
- 5 Kies de gewenste opnamesnelheid met ►.

KIEZEN ▲ ▼ VERDER ►
→ OPN. SNELHEID [SP]
DIRECT RECORD [UIT]
RECORD LINK [UIT]
EINDE=EXIT

#### 'SP'/'LP'/'AUTO'

'SP': staat voor StandardPlay oftewel standaardweergave (normale opnamesnelheid) voor de beste beeldkwaliteit.

'LP': staat voor LongPlay oftewel verlengde weergave (halve opnamesnelheid, dubbele opnametijd). Er past dan 6 uur op een band van 3 uur (E180), maar de beeldkwaliteit is iets slechter.

'AUTO': staat voor AUTOMATIC Long Play oftewel AUTOMATISCH verlengde weergave. Als er niet voldoende ruimte beschikbaar is op de band om een geprogrammeerde opname met de standaard snelheid te maken, wordt de opname automatisch met de functie 'LP' (verlengde weergave) gemaakt. Normaliter wordt de opname gewoon met 'SP' (standaardweergave) gemaakt.

- 6 Druk ter afsluiting op DISPLAY/STATUS/EXIT.

### Automatisch opnemen van een satellietontvanger (RECORD LINK)

Met deze functie wordt de opname op het uitgeschakelde systeem automatisch gestart wanneer er een videosignaal via de aangesloten SCART-kabel wordt ontvangen. Indien uw satellietontvanger een programmeerfunctie heeft, zal de opname automatisch starten (zolang de satellietontvanger aan staat).

- 1 Gebruik een SCART-kabel om de SCART-aansluiting AV2 (DECODER) van dit systeem met de corresponderende SCART-aansluiting van de satellietontvanger te verbinden.
- 2 Zet de tv aan. Selecteer, indien nodig, het programmanummer voor dit systeem.
- 3 Druk op DISC/VCR MENU. Het hoofdmenu zal nu verschijnen.
- 4 Kies 'OPN. INSTELLING' met ▲/▼ en bevestig uw keuze met ►.
- 5 Kies 'RECORD LINK' met ▲/▼.
- 6 Kies 'AAN' met ►.
- 7 Druk op Display/STATUS/EXIT ter afsluiting.
- 8 Doe een videoband in het toestel.
- 9 Programmeer de vereiste informatie (programmanummer van tv-kanaal, begin- en eindtijd) in de satellietontvanger. Lees, indien nodig, de handleiding van de satellietontvanger.
- 10 Druk op TIMER SET. Dit systeem staat nu klaar voor de opname. Het begin en het einde van de opname wordt via de SCART aansluiting AV2(DECODER) geregeld.

KIEZEN ▲ ▼ VERDER ►
OPN. SNELHEID [SP]
DIRECT RECORD [UIT]
→ RECORD LINK [UIT]
EINDE=EXIT

### Direct opnemen ('Direct Record')

Met Direct Record kunt u het gewenste tv-kanaal direct opnemen, ook al staat dit systeem uit. Zodra de opname handmatig wordt gestart, neemt dit systeem het tv-kanaal op dat op dat moment op de televisie is ingesteld. In de volgende paragraaf leest u hoe u 'Direct Record' in- of uitschakelt. Controleer of de AV1(TV) aansluiting van dit systeem en de tv met elkaar zijn verbonden via een SCART-kabel.

- 1 Kies op de televisie het programmanummer waarvan u iets wilt opnemen.
- 2 Druk op REC ● terwijl dit systeem uit staat.
- 3 Stop de opname met STOP ■.

#### Hoe werkt Direct Record?

Het systeem vergelijkt het tv-kanaal op het tv-toestel via de SCART-kabel met die in het eigen geheugen. Als hetzelfde tv-kanaal wordt aangetroffen, schakelt het systeem over naar het corresponderende programmanummer en start de opname. Verstoor het opzoeken van hetzelfde kanaal niet en schakel derhalve tijdens het zoeken niet met de tv naar een ander tv-kanaal.

### 'Direct Record' in- of uitschakelen

- 1 Zet de tv aan. Selecteer, indien nodig, het programmanummer voor dit systeem.
- 2 Druk op DISC/VCR MENU. Het hoofdmenu zal nu verschijnen.
- 3 Kies 'OPN. INSTELLING' met ▲/▼ en bevestig uw keuze met ►.
- 4 Kies 'UIT' (Direct Record uitgeschakeld) of 'AAN' (Direct Record ingeschakeld) in 'DIRECT RECORD' met ►.
- 5 Druk op DISPLAY/STATUS/EXIT ter afsluiting.
- 6 Druk op STANDBY-ON ○.

KIEZEN ▲ ▼ VERDER ►
OPN. SNELHEID [SP]
→ DIRECT RECORD [UIT]
RECORD LINK [UIT]
EINDE=EXIT

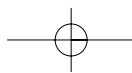

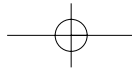

## Handmatig opnemen op de videorecorder

### Rechtstreeks kopiëren

Voer de onderstaande stappen uit als u een dvd of video-cd naar een videoband wilt kopiëren. Dit is alleen mogelijk als de dvd niet tegen kopiëren is beveiligd.

- 1 Doe een videoband in het cassette compartiment. Controleer of het opnamebeveiligingsnokje van de band intact is en of er voldoende ruimte is om de disc te kopiëren.
- 2 Druk op VCR.
- 3 Stel de opnamesnelheid in.  
Zie "Kiezen van de opnamesnelheid (SP of LP)" voor meer informatie.
- 4 Doe de dvd die u wilt kopiëren in de disc-lade.
- 5 Druk op DVD.
- 6 Druk op PLAY ►. Druk tijdens het afspelen op PAUSE ■■ op het punt waar u met opnemen wilt starten.
- 7 Druk op DIRECT DUBBING om op te nemen.

### Opname pauzeren.

Druk op PAUSE ■■.

### Opname hervatten.

Druk nogmaals op PAUSE ■■.

### Opname beëindigen.

Druk op STOP ■.

### Opnemen (van DVD naar videorecorder)

- 1 Doe een DVD zonder kopieerbeveiliging in de lade.
- 2 Plaats een videocassette waarvan het opnamebeveiligingsnokje nog intact is.
- 3 Kies de opnamesnelheid.  
Zie "Kiezen van de opnamesnelheid (SP of LP)" voor meer informatie.
- 4 Voer "004" in met de cijfertoetsen zodat "DISK" op het tv-scherm verschijnt.
- 5 Druk op REC ●.
- 6 Zet het systeem in de DVD stand.
- 7 Druk op DVD en dan op PLAY ► om de weergave van de dvd te starten.
- 8 Druk op VCR en dan op STOP ■ om de opname te beëindigen.

## Een opname programmeren (TIMER)

### Algemene informatie

Programmeer de TIMER voor het automatisch starten en stoppen van een opname op een later tijdstip of op een bepaalde datum. Het systeem schakelt automatisch naar het ingestelde programmanummer en start de opname op de ingestelde tijd. Op dit systeem kunt u maximaal acht opnamen binnen een jaar programmeren. Voor een geprogrammeerde opname moeten de volgende gegevens op het systeem zijn ingesteld:

- \* de datum van de opname
- \* het programmanummer van het tv-kanaal
- \* de begin- en eindtijd van de opname
- \* VPS of PDC aan of uit

De geprogrammeerde informatie wordt opgeslagen in een TIMER-blok.

### Wat is 'VPS/PDC'?

'VPS' (Video Programming Systeem) en 'PDC' (Programma Delivery Control) zijn systemen waarmee het begin- en eindtijdstip wordt geregeld bij het opnemen van televisie-uitzendingen. Als een televisie-uitzending eerder begint of uitloopt, zal het systeem toch op de juiste tijd worden in- of uitgeschakeld.

### Wat moet ik allemaal weten over 'VPS/PDC'?

Meestal is de VPS- of PDC-tijd hetzelfde als de begintijd. Maar als uw televisiegids een andere VPS- of PDC-tijd aangeeft dan de geplande begintijd van de uitzending, bijvoorbeeld 20:10 (VPS/PDC 20:14), moet u de VPS/PDC-tijd exact op de minuut invoeren. Schakel VPS/PDC uit als u de opname op een andere begintijd dan de VPS/PDC-tijd wilt starten.

### Een opname programmeren (met het 'SHOWVIEW®'-systeem)

## SHOWVIEW®

U hoeft niet langer al die vervelende gegevens, zoals de datum, het kanaalnummer en de begin- en eindtijd in te voeren. Het SHOWVIEW-programmanummer bevat al deze informatie.

In de meeste televisiegidsen vindt u het SHOWVIEW-nummer naast het betreffende programma.

- 1 Druk op SV/V+.
- 2 Voer het volledige SHOWVIEW-nummer in. Dit nummer is maximaal 9 cijfers lang en wordt meestal naast de begintijd van het programma in uw televisiegids afgedrukt. [bijvoorbeeld 1-234-5 of 1 234 5]  
Druk, wanneer u een vergissing hebt gemaakt, op CLEAR.
- 3 Druk op SV/V+.
- 4 Kies EENMALIG, DAGELIJKS of WEKELIJKS opnemen met de ▲/▼ pijltjestoetsen. Bevestig uw keuze met ►.

```
ShowView systeem
ShowView No.
12345 ----
INSTELLEN=SV/V+
VERAND=CLEAR
EINDE=EXIT
```

```
ShowView systeem
→ EENMALIG
DAGELIJKS
WEKELIJKS
KIEZEN ▲ ▼ VERDER ►
EINDE=EXIT
```

### Eenmalig/dagelijks/wekelijks opnemen selecteren

Gebruik ▲/▼ om te kiezen tussen de volgende opties:

'EENMALIG': voor een eenmalige opname.

'DAGELIJKS': voor herhaalde dagelijkse opname van maandag tot en met vrijdag.

'WEKELIJKS': voor herhaalde wekelijkse opname (elke week op dezelfde dag).

### Bij PROG wordt '- ' weergegeven.

\* Het programmanummer van het tv-kanaal is nog niet gekoppeld aan het SHOWVIEW-nummer. Selecteer het bijbehorende programmanummer (naam) van het tv-kanaal met de cijfertoetsen op de afstandsbediening.

### Op het scherm verschijnt de volgende melding: 'FOUT'

\* Het ingevoerde SHOWVIEW-nummer is niet correct. Corrigeer het ingevoerde nummer of sluit af met DISPLAY/STATUS/EXIT.

\* Controleer de tijd/datum (zie de paragraaf 'De tijd en de datum instellen' in het hoofdstuk 'Uw video installeren').

\* U hebt een opname voor elke dag ingevoerd voor de verkeerde dag. Elke werkdag opnemen is alleen mogelijk van maandag tot en met vrijdag.

### Op het scherm verschijnt de volgende melding: 'TIMER NIET VOLTOOID'

\* Het ingestelde kanaal is niet juist.

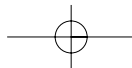
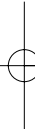
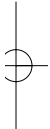

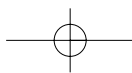

## Een opname programmeren (TIMER)

- Na de bevestiging worden de gedecodeerde gegevens weergegeven. U kunt nu terugkeren om de gegevens te wijzigen. Selecteer het bijbehorende invoerveld met ► of CLEAR. Wijzig de gegevens met behulp van de cijfertoetsen.
- Druk, wanneer alle ingevoerde gegevens correct zijn, op DISPLAY/STATUS/EXIT. De geprogrammeerde informatie wordt opgeslagen in een timerblok.

**'VPS/PDC' inschakelen in het invoerveld 'START'.**  
Selecteer met ► of CLEAR de optie 'VPS/PDC'. Druk op '1' om 'VPS/PDC' uit te schakelen of op '2' om 'VPS/PDC' in te schakelen.

- Doe een videoband met een intact beveiligingsnokje (niet tegen wissen beveiligd) in het toestel.
- Druk op TIMER SET.  
Op het display van de dvd-speler/videorecorder verschijnt 'TIMER REC'.

### Opnames programmeren (zonder het SHOWVIEW-systeem)

- Druk op VCR en vervolgens op DISC/VCR MENU.
- Kies 'TIMER' met behulp van de ▲/▼ pijltjestoetsen. Bevestig uw keuze met ►.
- Kies EENMALIG, DAGELIJKS of WEKELIJKS opnemen met de ▲/▼ pijltjestoetsen. Bevestig uw keuze met ►. Als alle timerblokken in gebruik zijn, zal de melding 'VOL' op het scherm verschijnen.
- Selecteer het gewenste timerblok met de cijfertoetsen (een knipperend cijfer toont een leeg TIMER-blok).

KIEZEN ▲ ▼ VERDER ►  
→ EENMALIG  
DAGELIJKS  
WEKELIJKS  
TIMER LIJST  
EINDE=EXIT

#### Eenmalig/dagelijks/wekelijks opnemen selecteren

Gebruik ▲/▼ om te kiezen tussen de volgende opties:  
'EENMALIG': voor een eenmalige opname.  
'DAGELIJKS': voor een herhaalde dagelijkse opname van maandag tot en met vrijdag.  
'WEKELIJKS': voor een herhaalde wekelijkse opname (elke week op dezelfde dag).

- Voer de begintijd (START), de eindtijd (STOP), het programmanummer (PROG.), de VPS/PDC-informatie en de datum in met behulp van de cijfertoetsen.

#### Programmanummers van de aansluitingen voor externe apparatuur 'AV1', 'AV2' en 'AV3'

U kunt ook opnamen vanaf externe bronnen programmeren via de SCART aansluitingen AV1(TV), AV2 (DECODER) of AV3 (FRONT).

- Druk op DISPLAY/STATUS/EXIT als alle gegevens correct zijn ingevoerd. De geprogrammeerde informatie wordt opgeslagen in een timerblok.
- Doe een videoband met een intact beveiligingsnokje (niet tegen wissen beveiligd) in het toestel.
- Druk op TIMER SET.

### OTR

#### (One Touch Recording oftewel opnemen via één toets)

Met deze functie kunt u eenvoudig de opnameduur instellen met behulp van de RECORD toets op het systeem zelf.

- Voer de stappen 1 en 2 uit onder "Opnemen zonder automatische uitschakeling".
- Druk net zo vaak op RECORD op dit systeem tot de gewenste opnameduur wordt weergegeven.

0:00 → 0:30 → 1:00... → 7:30 → 8:00  
 ↑ REC (Normaal opnemen) ↓

- Het opnemen stopt wanneer 0:00 wordt bereikt.

**De resterende tijd controleren tijdens OTR**  
Druk op DISPLAY/STATUS/EXIT.

#### De opnameduur wijzigen tijdens OTR

Druk op RECORD tot de gewenste opnameduur wordt weergegeven.

**OTR beëindigen voordat de geprogrammeerde opnameduur is verstreken.**  
Druk op STOP ■.

**OTR beëindigen maar doorgaan met opnemen**  
Druk net zo vaak op RECORD tot de melding 'REC' wordt weergegeven in de linkerbovenhoek van het tv-scherm.

### Controleren of wissen van een geprogrammeerde opname (TIMER)

- Druk op VCR en dan op DISC/VCR MENU.
- Kies 'TIMER' met ▲/▼. Druk vervolgens op ►.
- Kies 'TIMER LIJST' met ▲/▼. Druk vervolgens op ►.
- Kies het timerblok met ►.
- Druk op CLEAR als u de opname wilt annuleren.
- Druk ter afsluiting op DISPLAY/STATUS/EXIT.
- Druk op TIMER SET.

KIEZEN ▲ ▼ VERDER ►  
EENMALIG  
DAGELIJKS  
WEKELIJKS  
→ TIMER LIJST  
EINDE=EXIT

### Een geprogrammeerde opname veranderen (TIMER)

- Druk op VCR en dan op DISC/VCR MENU.
- Kies 'TIMER' met ▲/▼. Druk vervolgens op ►.
- Kies EENMALIG, DAGELIJKS of WEKELIJKS opnemen met ▲/▼. Bevestig uw keuze met ►.
- Selecteer het gewenste timerblok met de cijfertoetsen. (Een knipperend cijfer toont een leeg timerblok.)
- Druk op CLEAR om informatie te wissen en voer vervolgens de juiste gegevens in met behulp van de cijfertoetsen.
- Druk ter afsluiting op DISPLAY/STATUS/EXIT.
- Druk op TIMER SET.

EENMALIG  
TIMER - 1 2 3 4 5 6 7 8 -  
KIES TIMER NUMMER  
EINDE=EXIT

### Tip bij het instellen van timeropnames

- Wanneer de stroom langer dan 1 minuut wordt onderbroken (doordat de stekker uit het stopcontact is getrokken of door een stroomstoring) moet de klok opnieuw worden ingesteld en worden alle timerinstellingen gewist.
- Wanneer het eind van de band wordt bereikt tijdens het maken van een timeropname, werpt het systeem de band uit en schakelt automatisch om naar de DVD stand. De melding TIMER REC gaat knipperen. (Als de dvd-speler uit staat, wordt het toestel uit (standby) gezet).
- Wanneer er geen videoband in het systeem zit, of wanneer het beveiligingsnokje uit de band is verwijderd, knippert het TIMER REC lampje en is het niet mogelijk om een timeropname te maken. Doe een videoband waar voldoende lang op kan worden opgenomen in het toestel.
- Wanneer u een timeropname hebt ingesteld, brandt het TIMER REC lampje. Druk, wanneer u het systeem op de gewone manier wilt gebruiken tot het moment dat de timeropname moet worden gestart, op TIMER SET zodat het TIMER REC lampje niet meer brandt. Zet het toestel in de VCR of DVD stand en ga daarna verder met de andere functies die in deze handleiding beschreven zijn.

**'TIMER VOLTOOID DRUK OP KNOP 'TIMER SET' VOOR OPNAME VIA DE TIMER'** verschijnt op het scherm.

\* Druk op TIMER SET enkele minuten vóór de start van een geprogrammeerde opname.

#### Foutmelding: 'VOL'

- Als deze foutmelding verschijnt nadat u 'EENMALIG', 'DAGELIJKS' of 'WEKELIJKS' hebt gekozen in het TIMER-menu en op ► drukt, betekent dit dat alle timerblokken reeds zijn geprogrammeerd. Er kunnen geen opnamen meer worden geprogrammeerd. Om een geprogrammeerde opname (één timerblok) te wissen of te bekijken, selecteert u het programmanummer in het menu TIMER LIJST en drukt u op CLEAR.

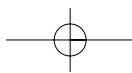
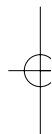

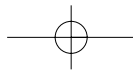

## Overige functies

### Het statusdisplay in- of uitschakelen

Behalve op het schermmenu wordt ook informatie over de huidige bedieningsstatus op het statusdisplay van de tv weergegeven (teller, weergave, opname, tv-kanaal, enz.). U kunt de informatie over de bedieningsstatus uitschakelen zodat het statusdisplay bij het kopiëren van videobanden niet wordt opgenomen.

- 1 Druk op VCR en dan op DISC/VCR MENU.
- 2 Kies 'VIDEOREC. INSTELLEN' met ▲/▼ en bevestig met ►.
- 3 Kies 'STATUS DISPLAY' met ▲/▼ en druk vervolgens op ►.
- 4 Kies 'AAN' of 'UIT' met ▲/▼ en bevestig met ►.
- 5 Druk ter afsluiting op DISPLAY/STATUS/EXIT.

KIEZEN ▼ ▲ VERDER ►	
→STATUS DISPLAY	[AAN]
BLAUW ACHTERG.	[AAN]
KLOK DISPLAY	[AAN]
EINDE=EXIT	

**Welke instellingen kan ik kiezen?**  
 'AAN': het statusdisplay wordt enkele seconden getoond.  
 'UIT': het statusdisplay wordt uitgeschakeld.

### Blauwe achtergrond aan of uit

Kies 'AAN' bij de optie BLAUW ACHTERG. als u een blauw scherm op het tv-scherm wilt wanneer het ontvangen signaal erg zwak is. Het scherm wordt dan egaal blauw en het geluid wordt uitgeschakeld. Kies 'UIT' bij BLAUW ACHTERG. als u het zwakke signaal (meestal 'sneeuw') toch wilt bekijken.

- 1 Druk op VCR en dan op DISC/VCR MENU.
- 2 Kies 'VIDEOREC. INSTELLEN' met ▲/▼ en bevestig met ►.
- 3 Kies 'BLAUW ACHTERG.' met ▲/▼ en bevestig met ►.
- 4 Kies 'UIT' (geen blauwe achtergrond) of 'AAN' (wel blauwe achtergrond) met ►.
- 5 Druk ter afsluiting op DISPLAY/STATUS/EXIT.

KIEZEN ▼ ▲ VERDER ►	
STATUS DISPLAY	[AAN]
→BLAUW ACHTERG.	[AAN]
CLOCK DISPLAY	[AAN]
EINDE=EXIT	

### Tijdaanduiding

Met deze functie schakelt u het display van het systeem uit. Dat is handig wanneer u televisie kijkt in een donkere kamer en de licht van het display van het systeem u stoort. Ook vermindert u met deze optie het energieverbruik.

- 1 Druk op VCR en dan op DISC/VCR MENU.
- 2 Kies 'VIDEOREC. INSTELLEN' met ▲/▼ en bevestig met ►.
- 3 Kies 'CLOCK DISPLAY' met ▲/▼ en druk vervolgens op ►.
- 4 Kies 'UIT' (geen tijdaanduiding) of 'AAN' (wel tijdaanduiding) met ►.
- 5 Druk ter afsluiting op DISPLAY/STATUS/EXIT.

KIEZEN ▼ ▲ VERDER ►	
STATUS DISPLAY	[AAN]
→BLAUW ACHTERG.	[AAN]
→CLOCK DISPLAY	[AAN]
EINDE=EXIT	

### Het geluidskanaal kiezen

Tijdens het afspelen van dvd's of videobanden en bij het kijken naar tv-kanalen kunt u het gewenste geluidskanaal kiezen. Hiermee kunt u bijvoorbeeld de gewenste taal kiezen als programma's in meerdere talen worden uitgezonden.

- 1 Druk op AUDIO/BAND. De huidige geluidsinstelling wordt weergegeven.
- 2 Druk op AUDIO/BAND tot de gewenste instelling op het display verschijnt.

• Tijdens ontvangst van tweetalige uitzendingen:

Modus	AUDIO UITGANG	Display op tv-scherm
Originele taal	L Originele taal	TAAL 1
	R Originele taal	
2e taal	L 2e taal	TAAL 2
	R 2e taal	
Originele taal + 2e taal	L Originele taal	TAAL 1
	R 2e taal	TAAL 2

• Ontvangst van stereo-uitzendingen:

Modus	AUDIO UITGANG	Display op tv-scherm
Stereo	L L audio	STEREO
	R R audio	
L	L L audio	LINKS
	R L audio	
R	L R audio	RECHTS
	R R audio	
Mono	L L+R audio	n.v.t.
	R L+R audio	

• Tijdens weergave van de in HiFi-modus opgenomen band:

Modus	AUDIO UITGANG	Display op tv-scherm
Stereo	L HiFi L audio	STEREO
	R HiFi R audio	
L	L HiFi L audio	LINKS
	R HiFi L audio	
R	L HiFi R audio	RECHTS
	R HiFi R audio	
Mono	L Normale audio	MONO
	R Normale audio	
MIX	L HiFi L audio + normale audio	GEMENGD
	R HiFi R audio + normale audio	

### Digitale weergave

De digitale weergave laat u profiteren van speciale voorgeprogrammeerde equalizer-instellingen voor de beste reproductie van uw favoriete muziek. De standaardinstelling van het systeem is OPTIMAL.

- 1 Druk herhaaldelijk op SOUND om te kiezen tussen OPTIMAL, CLASSIC, POP of JAZZ. Het bijbehorende lampje zal oplichten op het voorpaneel.

### Surroundweergave

Voor een correcte surroundweergave moeten de luidsprekers en de subwoofer op de juiste manier worden aangesloten. De midden- en surround (achter)-luidsprekers werken alleen wanneer de surroundweergave is ingeschakeld. De afgespeelde discs of weergegeven tv-programma's moeten zijn opgenomen of uitgezonden met surroundweergave.

- 1 Druk op SURROUND om de surroundweergave aan of uit te zetten. Wanneer de surroundweergave is ingeschakeld, zal het SURR (SURROUND) lampje gaan branden op het voorpaneel van het systeem. Wanneer de surroundweergave uit staat is het SURR (SURROUND) lampje ook uit. Programma's die worden uitgezonden in stereo kunnen beperkte surround-effecten opleveren wanneer ze worden weergegeven met de surroundweergave ingeschakeld. Programma's die zelfs niet in stereo worden uitgezonden zullen echter geen enkele weergave produceren via de surround-luidsprekers.

De volgende surroundsignalen zijn in zwang op dvd's en in tv-uitzendingen. Op deze surroundsignalen heeft u verder via dit systeem geen invloed.

**Matrix:** Surroundweergave via 5.1 kanalen. Er zal geluid worden weergegeven via alle vijf de luidsprekers (links en rechts voor, midden en links en rechts surround (achter)).

**Dolby Digital:** Dolby Digital is een hoogwaardige audio-compressietechniek die eerst is ontwikkeld voor gebruik in de bioscoop. Tegenwoordig is deze technologie ook aangepast voor gebruik in consumentenelektronica zodat u ook thuis van een vergelijkbare weergave kunt profiteren. Uw speler heeft een ingebouwde Dolby Digital decoder zodat u optimaal kunt genieten van dvd's met een Dolby Digital soundtrack. U kunt dvd's en apparatuur met Dolby Digital herkennen aan dit logo:



**Dolby Pro Logic:** Dit is een analogo signaal met twee kanalen dat weergave via vier luidsprekers verzorgt (links en rechts voor, midden en een enkele surround (achter)-luidspreker) indien gebruikt met een Dolby Pro Logic decoder. Dolby Pro Logic materiaal is ook geschikt voor gewone stereo apparatuur, maar zorgt dan alleen voor tweekanaals weergave (links en rechts).

**DTS (Digital Theater System):** Ontwikkeld door Digital Theater Systems, Inc., uit de Verenigde Staten. Het signaal wordt gecomprimeerd om de hoeveelheid gegevens voor de opname te verminderen. Omdat er minder gecomprimeerd hoeft te worden dan bij Dolby Digital, is de hoeveelheid gegevens in gedecodeerde toestand groter; hetgeen de weergave helderheid en diepte verschaft. DTS weergave heeft een groot dynamisch bereik en een hoog oplossend vermogen.

**Opmerking:**

- Surroundweergave is niet mogelijk via een hoofdtelefoon. Als u een hoofdtelefoon heeft aangesloten zal het SURROUND lampje uit gaan.

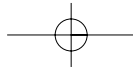
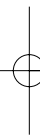
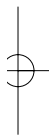



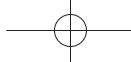



## Een disc afspelen



### Gewone weergave

#### Gebruiksklaar maken

Zet de tv, de versterker en eventuele andere apparatuur die is aangesloten op dit dvd-systeem aan. Controleer of de tv en de audio-ontvanger (los verkrijgbaar) ingesteld zijn op het juiste kanaal.

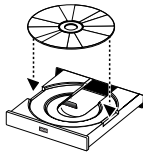
- 1 Druk op STANDBY-ON .
- 2 Druk op DVD en vervolgens op OPEN/CLOSE  om de disc te openen.
- 3 Doe de disc met het label naar boven in de lade.



- 4 Druk op PLAY .
  - De lade wordt automatisch gesloten en de weergave begint bij het eerste hoofdstuk of eerste fragment (track) van de disc. Druk op PLAY  wanneer de weergave niet automatisch start.
  - Bij het afspelen van een dvd waarop een titelmenu is opgenomen, wordt dit menu op het scherm weergegeven. Zie 'Titelmenu' voor meer informatie.
- 5 Druk op STOP  om de weergave van de disc stoppen.



#### Opmerkingen:

– Rechtsboven in het scherm verschijnt mogelijk een pictogram van een 'verbodsbord' als waarschuwing dat het dvd-systeem of de disc een bepaalde functie niet ondersteunt. 





– Bij dvd's die titels gebruiken voor het weergeven van programmasignalen, kan de weergave beginnen vanaf de tweede titel of worden deze titels overgeslagen.

– Tijdens het weergeven van een disc met twee lagen kan het beeld even stil blijven staan. Dat gebeurt wanneer er van de eerste laag wordt overgeschakeld naar de tweede laag. Dit is geen storing.

#### Annuleren en weer oproepen van de PBC functie

- 1 Doe een video-cd in het toestel.
  - De weergave zal automatisch beginnen.
- 2 Druk op STOP .
- 3 Gebruik de cijfertoetsen om het gewenste fragmentnummer (tracknummer) in te voeren.
  - De PBC functie is nu geannuleerd en de video-cd zal gewoon worden afgespeeld.
- 4 Om de PBC functie weer op te roepen dient u twee keer op STOP  te drukken en vervolgens op PLAY .
  - Het titelmenu zal vervolgens op het scherm verschijnen.



### Algemene functies

Dvd's of video-cd's bevatten mogelijk menu's waarmee u door de inhoud van de disc kunt bladeren en speciale functies kunt oproepen. Druk op de betreffende cijfertoets of gebruik de pijltjestoetsen (///) om de gewenste optie in het hoofdmenu van de dvd te markeren en druk vervolgens op OK om uw keuze te bevestigen.





#### Opmerking:

– Tenzij anders vermeld, wordt er bij onderstaande aanwijzingen vanuit gegaan dat u de afstandsbediening gebruikt. Sommige functies kunnen alleen worden geactiveerd via de menubalk op het tv-scherf.

### Pauzeren





- 1 Druk tijdens de weergave op PAUSE .
  - De weergave wordt onderbroken en het geluid wordt uitgeschakeld.
- 2 Druk op PLAY  om de weergave te hervatten.

### Discmenu's

- 1 Druk op DVD en dan op DISC/VCR MENU.
  - Het dvd-hoofdmenu verschijnt.
- 2 Wanneer deze functie niet beschikbaar is, verschijnt mogelijk een  pictogram op het tv-scherf.
- 3 Als op de disc een discmenu aanwezig is, kunt u daarin de gesproken taal, ondertiteling, hoofdstukken voor de huidige titel en andere opties selecteren.
- 4 Kies een optie met (///) en druk vervolgens op OK om uw keuze te bevestigen.

16

### Titelmenu

- 1 Druk op DVD en vervolgens op TITLE.
  - Het titelmenu zal nu verschijnen.
- 2 Wanneer de functie niet beschikbaar is, verschijnt mogelijk een  pictogram op het tv-scherf.
- 3 Kies een optie met (///) en druk vervolgens op OK om uw keuze te bevestigen.
  - De weergave start vanaf de geselecteerde titel.

### 

- 1 Het titelmenu verschijnt op het scherm.
- 2 Kies een optie met de cijfertoetsen.
  - De weergave wordt automatisch gestart.



### Een menu oproepen tijdens de weergave

- Druk op DISC/VCR MENU om het dvd-hoofdmenu te openen.
- Druk op TITLE om het titelmenu te openen.



#### Opmerking:

– De inhoud van de menu's en beschikbare menu-opties kunnen per disc verschillen. Meer informatie hierover vindt u in de documentatie bij de disc.

### Beeld voor beeld weergave

- 1 Druk tijdens de weergave op PAUSE .
  - De weergave wordt onderbroken en het geluid wordt uitgeschakeld.
- 2 Telkens wanneer u op PAUSE  drukt, wordt het volgende frame (beeld) weergegeven.
- 3 Druk op PLAY  om de beeld-voor-beeld weergave af te sluiten.

### Hervatten

- 1 Druk tijdens de weergave op STOP .
  - Op het scherm verschijnt een melding dat de weergave de volgende keer vanaf dit punt wordt hervat.
- 2 Wanneer u op PLAY  drukt, zal de weergave worden hervat vanaf het punt waar de weergave werd gestopt.
  - Als u het hervatten wilt annuleren, drukt u tweemaal op STOP .



#### Opmerkingen:

– Als u het toestel uitzet, worden de gegevens voor de hervattingsfunctie bewaard.







– Sommige video-cd's met PBC-functie hervatten de weergave vanaf het begin van het fragment (track).

### Snel vooruit/terug zoeken

#### 

- 1 Druk tijdens de weergave zo vaak als nodig is op FF  of REW  en kies de gewenste snelheid voor vooruit- of terugspoelen: x2, x8, x50, x100.
  - Voor video-cd's is de snelheid ingesteld op x2, x8, x30.
  - Voor audio-cd's is de snelheid ingesteld op x16.
  - Voor MP3 is de snelheid ingesteld op x8.
- 2 Druk op PLAY  om terug te keren naar de normale weergave.

### Langzaam vooruit-/achteruitspoelen

- 1 Druk tijdens de weergave op PAUSE .
- 2 Druk op FF  of REW .
  - De vertraagde weergave start en het geluid wordt uitgeschakeld.
- 3 Druk herhaaldelijk op FF  of REW  om de gewenste snelheid te kiezen: 1/16, 1/8, 1/2 van de normale weergavesnelheid.
- 4 Druk op PLAY  om terug te keren naar de normale weergave.

#### Opmerking:

– Op video-cd's is langzame weergave achteruit niet mogelijk.

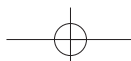
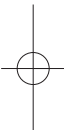

## Een disc afspelen

### Inzoomen DVD-V VCD

Met de inzoomfunctie kunt u het beeld vergroten en de vergrote afbeelding in gedeelten op het scherm bekijken.

- 1 Druk tijdens de weergave op ZOOM.
  - De weergave wordt niet onderbroken.
- 2 Druk zo vaak als nodig is op ZOOM om de gewenste zoomfactor te selecteren: x2, x4 of UIT.
- 3 Gebruik de pijltoetsen (▼/▲/▶/◀) om de verschillende delen van het vergrote beeld op het scherm te bekijken.
- 4 Om te stoppen met inzoomen drukt u op ZOOM en kiest u UIT.

#### Opmerkingen:

- De inzoomfunctie werkt niet als het discmenu is geopend.
- 4x inzoomen is niet mogelijk met sommige discs.
- Op video-cd's is alleen 2x inzoomen mogelijk.

### Track CD VCD

U kunt op drie manieren een audio-cd weergeven vanaf een bepaalde track (fragment).

#### Via de cijfertoetsen

- 1 Voer met de cijfertoetsen het gewenste tracknummer (fragmentnummer) in.
  - De weergave wordt gestart vanaf de geselecteerde track.
  - Voer voor de tracks 1 tot en met 9 alleen het betreffende getal in (voor track 3 drukt u alleen op 3).
  - Druk, om track 26 weer te geven, achtereenvolgens op de cijfertoetsen +10, 2 en 6.

#### Via SEARCH MODE

- 1 Druk op SEARCH/INDEX ►.
- 2 Selecteer binnen 30 seconden het gewenste tracknummer met de cijfertoetsen. Druk voor ééncijferige nummers altijd eerst op de 0.
- De weergave wordt gestart vanaf de geselecteerde track.

#### Via SKIP /P- ◀◀, SKIP/P+ ▶▶

Druk tijdens de weergave op SKIP/P+ ▶▶ om naar de volgende track (fragment) te gaan. Druk de toets nogmaals in om verdere tracks (fragmenten) over te slaan. Druk op SKIP/P- ◀◀ om naar het begin van de huidige track (fragment) te gaan. Druk de toets nogmaals in om naar de vorige tracks (fragmenten) te gaan.

- In het display van het dvd-systeem het tracknummer eventjes getoond worden.
- Als u op SKIP/P+ ▶▶ drukt terwijl de weergave is gepauzeerd, wordt de volgende track wel geselecteerd, maar nog niet weergegeven omdat het toestel nog in de pausestand staat.

#### Opmerking:

- De toetsen SKIP /P- ◀◀ en SKIP/P+ ▶▶ werken niet wanneer de weergave is gestopt.

### Zoeken op titel of hoofdstuk DVD-V

- 1 Druk tijdens de weergave eenmaal op SEARCH/INDEX ► om te zoeken op hoofdstuk en tweemaal om te zoeken op titel. 
- 2 Voer het gewenste hoofdstuk/titelnummer in met de cijfertoetsen.

### Zoeken op tijd DVD-V CD VCD

- 1 Druk tijdens de weergave driemaal op SEARCH/INDEX ► (CD/VCD: tweemaal) om het tijdzoekscherf op het tv-scherf te openen.
- 2 Selecteer binnen 30 seconden het gewenste tijdstip met de cijfertoetsen.
  - De weergave wordt gestart vanaf de ingestelde tijd.
- 3 Druk op CLEAR om eventuele fouten te wissen.

### Herhalen

- REPEAT (herhalen) is alleen mogelijk tijdens weergave.

#### Titel/hoofdstuk herhalen DVD-V

Druk tijdens de weergave op REPEAT om de herhaalfunctie in te schakelen.

- De herhalingsfunctie verandert telkens wanneer u de toets indrukt op de volgende manier.



#### Opmerkingen:

- Titel/hoofdstuk herhalen is niet voor alle scènes mogelijk.
- De instelling van de herhaalfunctie wordt gewist zodra u naar een andere titel of hoofdstuk gaat.

#### Track herhalen CD VCD

Druk tijdens de weergave op REPEAT om de herhaalfunctie in te schakelen.

- De herhalingsfunctie verandert telkens wanneer u de toets indrukt op de volgende manier.



MP3

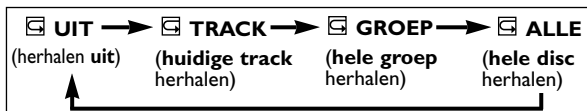

#### Opmerkingen:

- De instelling van de herhaalfunctie wordt gewist zodra u naar een andere track gaat.
- Herhaalde weergave werkt niet als u reeds herhaalde weergave A-B hebt ingesteld.

#### A-B REPEAT DVD-V CD VCD

- 1 Druk op REPEAT A-B aan het begin van het te herhalen fragment.
  - Op het scherm verschijnt even de melding A-.
- 2 Druk nogmaals op REPEAT A-B aan het eind van het te herhalen fragment.
  - Op het scherm verschijnt even de melding A-B, waarna het ingestelde fragment wordt herhaald.
- 3 Om het herhalen van het fragment te annuleren, drukt u nog eens op REPEAT A-B.
  - U kunt alleen een fragment herhalen binnen de huidige titel (voor dvd's), of de huidige track (voor audio-cd's).
  - A-B REPEAT is niet bij alle dvd-scènes beschikbaar.
  - Druk op CLEAR om het eerder ingestelde beginpunt A te annuleren.
  - De functie A-B REPEAT werkt niet wanneer u reeds herhaald weergeven van een titel, hoofdstuk, track of alles hebt ingesteld.

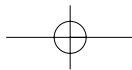

## Een disc afspelen

### Programmeren <sup>CD</sup>

U kunt de volgorde waarin tracks worden weergegeven ook zelf bepalen.

- 1 Druk, terwijl de weergave is gestopt, op MODE/SYSTEM.

• Het scherm PROGRAMMEREN zal nu verschijnen.

- 2 Druk op ▲ of ▼ om een track te selecteren en druk vervolgens op OK.

• Druk op CLEAR om het laatst ingestelde programma te wissen.

- 3 Druk op PLAY ► om de geprogrammeerde tracks weer te geven.

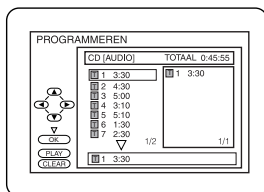

#### Opmerkingen:

- Tijdens het weergeven van een programma werkt de STOP ■ toets als volgt.
- Druk één keer op STOP ■ en vervolgens nogmaals op PLAY ►; de weergave zal worden hervat vanaf het punt waar u op STOP ■ hebt gedrukt (programma wordt vervolgd).
- Druk tweemaal op STOP ■ en vervolgens nogmaals op PLAY ►; de weergave zal op de normale manier worden gestart (programmeren is gestopt).
- U kunt maximaal 99 programma's invoeren.
- Als u de huidige track in een programma wilt herhalen, drukt u tijdens de weergave net zo vaak op REPEAT tot TRACK verschijnt. Als u het huidige programma helemaal wilt herhalen, drukt u tijdens de weergave net zo vaak op REPEAT tot ALLE verschijnt.

### Weergeven in een willekeurige volgorde <sup>CD</sup>

Hiermee worden alle tracks éénmaal, maar in een willekeurige volgorde weergegeven.

- 1 Druk, terwijl de weergave is gestopt, tweemaal op MODE/SYSTEM.

• Het scherm WILLEKEURIG wordt weergegeven.

- 2 Druk op PLAY ► om de weergave in willekeurige volgorde te starten.

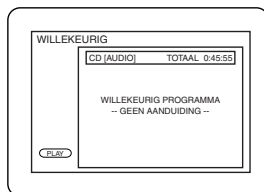

#### Opmerking:

- Als u de huidige track tijdens willekeurig weergeven wilt herhalen, drukt u tijdens de weergave net zo vaak op REPEAT tot TRACK verschijnt. Als u alle tracks nogmaals willekeurig wilt herhalen, drukt u tijdens de weergave net zo vaak op REPEAT tot ALLE verschijnt.

### MP3/JPEG weergave <sup>MP3</sup>

Als u een cd met MP3- of JPEG-bestanden in het dvd-systeem doet, verschijnt het MP3-of JPEG-menu op het tv-scherm en wordt het aantal tracks weergegeven op het voorpaneel van het toestel.

- 1 Kies met ▲ of ▼, terwijl de weergave is gestopt, de gewenste groep, MP3-track of JPEG-bestand.

• Als u een groep hebt geselecteerd, drukt u op PLAY ► of OK om het trackselectiescherm te openen. Kies een track met ▲ of ▼ en druk vervolgens op PLAY ► of OK.

• Nadat u een track hebt geselecteerd, drukt u op PLAY ► of OK om deze weer te geven.

Nadat de door u geselecteerde track is weergegeven, worden ook alle volgende tracks weergegeven.

• Selecteer EERSTE NUMMER om de geselecteerde tracks vanaf het begin van de lijst af te spelen.

• Druk op TITLE als u naar het eerste nummer terug wilt.

- 2 Druk op STOP ■ om de weergave te stoppen.

#### Opmerkingen:

– Mappen worden groepen genoemd en bestanden heten tracks.

– MP3-bestanden zijn herkenbaar aan het pictogram.

– JPEG-bestanden zijn herkenbaar aan het pictogram.

– De speler kan maximaal 255 mappen herkennen.

– De speler kan maximaal 256 bestanden herkennen.

– U kunt maximaal 8 niveaus diep mappen maken.

Dit dvd-systeem geeft het beste resultaat wanneer de bestanden zijn opgenomen met de volgende specificaties:

- Bemonsteringsfrequentie: 44,1 kHz of 48 kHz;
- Vaste bitsnelheid: 112 kb/s ~ 320 kb/s.

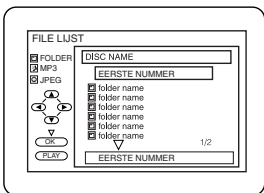

### Scherminformatie <sup>MP3</sup>

Tijdens de weergave kunt u de MP3-bestanden op de disc bekijken.

- 1 Druk op DISPLAY/STATUS/EXIT.

• De bestandnaam van het bestand dat wordt weergegeven, verschijnt op het scherm.

- 2 Druk nogmaals op DISPLAY/STATUS/EXIT om het tracknummer, de verstreken weergavetijd, de herhaalstatus en de weergavestatus boven in het scherm te laten verschijnen.

• betekent dat er een herhaalfunctie is geselecteerd.

T - de track wordt herhaald

G - de groep (de map) wordt herhaald

A - alles (de hele disc) wordt herhaald

- 3 Druk nogmaals op DISPLAY/STATUS/EXIT om dit menu te verlaten.

### Tracks selecteren <sup>MP3</sup>

- 1 Druk tijdens de weergave op SEARCH/INDEX ►.

• De bestandenlijst FILE LIJST verschijnt.

- 2 Kies met (▼/▲/►/◄) de gewenste track.

• Druk op ► wanneer u een onderliggende map wilt openen.

• Druk op ◄ als u de bovenliggende map wilt openen.

- 3 Druk op PLAY ► om de weergave te starten.

#### Opmerkingen:

– Druk op SEARCH/INDEX ► om af te sluiten.

– Het kan bij sommige selecties wat langer duren voordat deze worden herkend.

### Weergeven in een willekeurige volgorde <sup>MP3</sup>

- 1 Druk tweemaal op MODE/SYSTEM terwijl de weergave is gestopt.

- 2 Druk op PLAY ► om de tracks in willekeurige volgorde weer te geven.

### Programmeren <sup>MP3</sup>

Hiermee kunt u een MP3-disc zo programmeren dat deze in een bepaalde weergavevolgorde of willekeurig wordt weergegeven.

- 1 Druk op MODE/SYSTEM wanneer de weergave is gestopt.

• Het PROGRAMMEREN scherm verschijnt.

- 2 Kies een track met ▲ of ▼ en druk vervolgens op OK om deze in een programma op te slaan.

• Druk op CLEAR om foutieve invoer te wissen.

- 3 Druk op PLAY ► om geprogrammeerd weergegeven te starten.

### Gesproken taal <sup>DVD-V</sup>

Bij dit dvd-systeem kunt u de taalinstelling van de weergave wijzigen (als er meerdere taalversies aanwezig zijn).

- 1 Druk tijdens de weergave op AUDIO/BAND.

- 2 Druk zo vaak als nodig op AUDIO/BAND om de gewenste taal in te stellen.

#### Opmerkingen:

– Bij sommige dvd's met verschillende talen werkt de AUDIO/BAND toets niet (bijv. bij dvd's waarvoor u de gesproken taal in het discmenu moet instellen).

– Bij sommige discs kunt u de gesproken taal instellen in het discmenu (meer informatie hierover vindt u in de documentatie bij de disc).

### Stereoweergave <sup>CD</sup> <sup>VCD</sup>

- 1 Druk tijdens de weergave zo vaak als nodig is op AUDIO/BAND om de optie STEREO, L-CH (linkergeluidskanaal) of R-CH (rechtergeluidskanaal) te selecteren.

STEREO - beide kanalen (links en rechts) zijn actief (stereo)

L-CH - alleen het linkerkanal is actief

R-CH - alleen het rechterkanal is actief

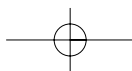
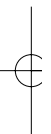
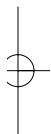

## Een disc afspelen

### Taal ondertiteling DVD-V

Met dit dvd-systeem kunt u de taal van de ondertitels (indien beschikbaar) kiezen tijdens de weergave van een dvd.

- 1 Druk op DVD en vervolgens tijdens de weergave op SUBTITLE.
- 2 Druk zo vaak als nodig op SUBTITLE om de gewenste taal voor de ondertiteling te selecteren.
  - De geselecteerde taal wordt weergegeven in de displaybalk boven in het scherm.
- 3 Om de ondertitels uit te schakelen, drukt u net zo vaak op SUBTITLE tot UIT wordt weergegeven.
 

**Opmerkingen:**

  - Bij sommige discs kunt u de taal voor de ondertiteling instellen in het discmenu (meer informatie hierover vindt u in de documentatie bij de disc).
  - Als de gewenste taal niet wordt weergegeven nadat u verschillende keren op SUBTITLE hebt gedrukt, is deze niet beschikbaar op deze disc.
  - Als u een taal instelt met een drieletterige taalcode wordt deze code weergegeven wanneer u de taal voor de ondertiteling anders instelt. Als u een andere taal instelt, verschijnt '---'. (Zie bladzijde 21 voor details.)

### Camerahoek DVD-V

Sommige dvd's bevatten scènes die gelijktijdig vanuit meerdere standpunten zijn opgenomen. Zodra het pictogram ( ) op het tv-scherm wordt weergegeven, kunt u een andere hoek selecteren.

- 1 Druk op DVD en vervolgens tijdens de weergave op ANGLE.
  - De geselecteerde hoek wordt weergegeven in de displaybalk bovenin het scherm.
- 2 Druk meerdere keren op ANGLE om de scène uit de verschillende mogelijke hoeken te zien.

### De scherm informatie wijzigen

DVD-V

Via de toets DISPLAY/STATUS/EXIT op de afstandsbediening kunt u informatie over de huidige disc opvragen.

- 1 Druk tijdens de weergave op DISPLAY/STATUS/EXIT om het huidige hoofdstuk weer te geven.
  - ➔ De verstreken en resterende weergavetijd van het huidige hoofdstuk verschijnen.
- 2 Druk nogmaals op DISPLAY/STATUS/EXIT om de huidige titel weer te geven.
  - ➔ De verstreken en resterende weergavetijd van de huidige titel worden weergegeven.
- 3 Druk voor de derde keer op DISPLAY/STATUS/EXIT.
  - ➔ Nu wordt de bitsnelheid, het laagnummer (indien beschikbaar) en de huidige herhalingsinstelling weergegeven.
- 4 Druk nogmaals op DISPLAY/STATUS/EXIT om het display te sluiten.

CD VCD

- 1 Druk tijdens de weergave op DISPLAY/STATUS/EXIT om de huidige track op het tv-scherm te tonen.
  - ➔ De verstreken en resterende weergavetijd van de huidige track worden weergegeven.
- 2 Druk nogmaals op DISPLAY/STATUS/EXIT om de totale weergavetijd van de huidige track weer te geven.
  - ➔ De verstreken en resterende weergavetijd van de totale huidige track worden weergegeven.
- 3 Druk daarna nogmaals op DISPLAY/STATUS/EXIT om het display te sluiten.

### Kinderslot DVD-V

Met het kinderslot kunt u voorkomen dat discs worden weergegeven met een hogere rating dan u hebt ingesteld. (Als het wachtwoord niet wordt ingevoerd, wordt de disc niet afgespeeld.)

Met deze functie kunt u voorkomen dat kinderen bepaalde discs afspelen of discs weergeven met alternatieve scènes.

#### Beveiligingsniveau kinderslot

Hiermee kunt u de rating (classificatie) voor uw dvd's instellen. De disc zal niet worden weergegeven als de rating van de disc hoger is dan u hebt ingesteld.

- 1 Druk op SYSTEM MENU/PROG wanneer de weergave is gestopt.
- 2 Kies met **▶** de optie CUSTOM en druk vervolgens op OK.
- 3 Kies met **◀** of **▶** de optie BEVEILIGING en druk vervolgens op OK.
- 4 Voer uw 4-cijferige wachtwoord in en druk op OK.
- 5 Kies met **▲** of **▼** de optie BEVEILIGING NIVEAU en druk vervolgens op OK.
- 6 Druk op **▲** of **▼**, kies het gewenste beveiligingsniveau en druk vervolgens op OK.
- 7 Druk op SYSTEM MENU/PROG om de procedure af te sluiten.

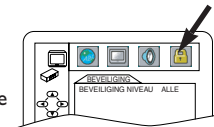

#### Opmerkingen:

- Als u dit voor de eerste keer doet, kunt u een willekeurig getal van 4 cijfers invoeren (behalve 4737). Dit cijfer zal vanaf nu gebruikt worden als wachtwoord.
- Als u het wachtwoord wilt wijzigen, kiest u met **▲/▼** de optie WIJZIGEN. Druk vervolgens op OK. Voer het 4-cijferige wachtwoord in en druk op OK.
- Bij sommige dvd's is het moeilijk te achterhalen of deze een kinderslot ondersteunen. Vergeet niet te controleren of de kinderbeveiliging werkt zoals u die hebt ingesteld.
- Noteer uw wachtwoord en bewaar op een kinderveilige plaats.

#### Als u het wachtwoord bent vergeten

- 1 Druk bij stap 4 op 4, 7, 3 en 7.
  - Het wachtwoord wordt gewist en het beveiligingsniveau van het kinderslot wordt ingesteld op ALLE.
- 2 Ga verder met de hierboven beschreven stappen 4 en 5.

#### Beveiligingsniveaus van het kinderslot

##### ALLE

Geen kinderslot.

##### Niveau 8

Dvd-software met elke willekeurige rating (volwassenen/algemeen/kinderen) kan worden weergegeven.

##### Niveaus 7 tot 2

Dvd-software voor algemeen gebruik en voor kinderen.

##### Niveau 1

Alleen dvd-software voor kinderen. Dvd's met een andere rating kunnen niet worden weergegeven.

### Markeerpuntinstelscherm DVD-V CD VCD

Sla uw favoriete scènes op een disc op met behulp van zelf instelbare markeerpunten.

- 1 Druk tijdens de weergave viermaal op SEARCH/INDEX **▶** (CD/VCD: driemaal).
  - Op het scherm van de tv verschijnen het display en de markeerpunten.
- 2 Kies 1, 2, 3, 4, 5, 6, 7, 8, 9 of 10 met **◀** of **▶** en controleer of de melding ' - - - - - ' wordt weergegeven op het display.
- 3 Druk op OK als u het gewenste punt hebt bereikt.
  - De titel of track en de verstreken weergavetijd worden op het tv-scherm weergegeven.
- 4 Om later terug te keren naar het markeerpunt drukt u tijdens de weergave viermaal op SEARCH/INDEX **▶** (CD/VCD: driemaal), vervolgens op **◀** of **▶** om het gewenste markeerpunt te selecteren en tenslotte op OK.
 

**Opmerkingen:**

  - Alle markeringen worden gewist als u de disc open, de stroomvoorziening uitschakelt of bij stap 2 de optie AC selecteert en vervolgens op OK drukt.
  - Als u een markeerpunt wilt wissen, plaatst u de cursor via **◀** of **▶** op het betreffende markeerpunt en drukt u op CLEAR.
  - U kunt maximaal 10 punten markeren.
- 5 Druk op SEARCH/INDEX **▶** of RETURN om af te sluiten.



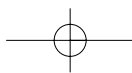

## De DVD-speler configureren

### Audio-instelling

Kies de geschikte Audio-instellingen voor uw uitrusting. Deze zijn enkel van invloed op de weergave van DVD-discs met dit dvd-systeem.

- 1 Druk op SYSTEM MENU/PROG wanneer de weergave is gestopt.
- 2 Kies met ► de optie CUSTOM en druk vervolgens op OK.
  - De CUSTOM instelfunctie wordt geactiveerd.
- 3 Druk op ◀ of ► om AUDIO te selecteren en druk vervolgens op OK om uw keuze te bevestigen.
- 4 Kies met ▲ of ▼ één van de onderstaande opties en druk vervolgens op OK.

#### DRC (Dynamic Range Control):

Hiermee kunt u het dynamische bereik van de geluidswaardes verkleinen.

De standaardinstelling is UIT.

#### DOLBY DIGITAL: QUICK

Instellen op AAN wanneer het toestel is aangesloten op een Dolby Digital decoder.

(AAN : Dolby Digital uitgangssignaal)  
(UIT: zet het Dolby Digital-signaal om naar PCM)

De standaardinstelling is AAN.

#### DOWN SAMPLING:

Instellen op AAN wanneer het uitgangssignaal een bemonsteringsfrequentie heeft van 48 kHz.

De standaardinstelling is AAN.

### Bij het afspelen van een disc met auteursrechtbescherming

• Als u de optie UIT selecteert, wordt de copyrightbescherming geactiveerd en zal het geluid met een bemonsteringsfrequentie van 48 kHz worden weergegeven.

#### MPEG :

Instellen op AAN als het apparaat is aangesloten op een MPEG decoder.

(AAN : MPEG uitgangssignaal)

(UIT: zet het MPEG-signaal om naar PCM)

• De standaardinstelling is UIT.

- 5 Druk vervolgens op SYSTEM MENU/PROG om af te sluiten.

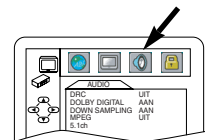

### Luidsprekerbalans

Via de volgende procedure kunt u controleren of het volume van de diverse luidsprekers met elkaar in balans is.

- 1 Druk op DVD om het dvd-systeem in de DVD stand te zetten.
  - Het rode DVD lampje op het voorpaneel van het dvd-systeem gaat aan. Druk indien nodig op STOP ■ om de weergave te stoppen.
- 2 Druk op SYSTEM MENU/PROG.
  - Het SNEL SETUP scherm zal nu verschijnen.
- 3 Druk op ►, selecteer CUSTOM bovenaan het menu en druk op OK.
  - Het volgende menu zal verschijnen.
- 4 Druk op ►, selecteer AUDIO bovenaan het menu en druk op OK.
- 5 Druk op ▼, selecteer 5.1ch en druk op OK.
- 6 Druk op ▼, selecteer AUDIO BALANS en druk op OK.
- 7 TEST zal geselecteerd staan. Druk op OK.
  - Elke luidspreker zal op zijn beurt (de volgorde wordt aangegeven in het menu) de testtoon laten horen zodat u het volume kunt controleren.
- 8 Druk op OK om de test te stoppen.
- 9 Druk op ▲ of ▼ om de luidspreker waarvan u het volume wilt instellen te selecteren en druk vervolgens op OK.
  - U hoort nu de testtoon via die luidspreker.
- 10 Druk op ▲ of ▼ om het volume voor de geselecteerde luidspreker in te stellen en druk vervolgens op OK.
  - Het AUDIO BALANS menu verschijnt nu weer, met de door u ingestelde waarde voor de geselecteerde luidspreker. Het instelbereik loopt van -6 dB t/m +6 dB. Druk op ▲ of ▼ om alle beschikbare dB waarden te zien.
- 11 Druk op SYSTEM MENU/PROG om dit menu af te sluiten.

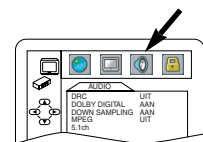

#### Opmerking:

– De testtoon kan niet door de subwoofer worden weergegeven.

### Vertraging

Stel de vertraging van de weergave via de midden- en surround (achter)-luidsprekers in aan de hand van de opst van de luidsprekers ten opzichte van uw luisterplek. Als de midden-luidspreker dichterbij uw luisterplek staat dan de beide voor-luidsprekers, dient u de weergave via de midden-luidspreker iets te vertragen zodat het geluid daarvan de luisterplek toch tegelijk met dat van de voor-luidsprekers bereikt, hetgeen het surround-effect ten goede komt. Om dezelfde reden moet u de weergave via de surround-luidsprekers iets vertragen als de surround-luidsprekers dichterbij de luisterplek staan dan de voor-luidsprekers.

- 1 Druk op DVD om het dvd-systeem in de DVD stand te zetten.
  - Het rode DVD lampje op het voorpaneel van het dvd-systeem gaat aan. Druk indien nodig op STOP ■ om de weergave te stoppen.
- 2 Druk op SYSTEM MENU/PROG.
  - Het SNEL SETUP scherm zal nu verschijnen.
- 3 Druk op ►, selecteer CUSTOM bovenaan het menu en druk op OK.
  - Het volgende menu zal verschijnen.
- 4 Druk op ►, selecteer AUDIO bovenaan het menu en druk op OK.
- 5 Druk op ▼, selecteer 5.1ch en druk op OK.
- 6 VERTRAGINGSTIJD zal geselecteerd staan. Druk op OK.
- 7 Druk op ▲ of ▼, selecteer CENTRUM of SURROUND (voor uw achter-luidsprekers) en druk op OK.
- 8 Druk op ▲ of ▼ om de vertraging in te stellen in milliseconden en druk op OK wanneer u klaar bent.
  - De standaardinstelling voor de CENTRUM vertraging (voor uw midden-luidspreker) is 0 ms. De standaardinstelling voor de SURROUND vertraging (voor uw achter-luidsprekers) is 5 ms.
- 9 Druk op SYSTEM MENU/PROG om dit menu af te sluiten.

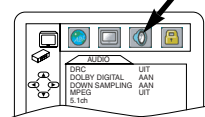

### Taal instellen DVD-V

Bij sommige discs is het niet mogelijk om de taal in te stellen.

- 1 Druk op SYSTEM MENU/PROG wanneer de weergave is gestopt.
- 2 Kies met ► de optie CUSTOM en druk vervolgens op OK.
  - De CUSTOM instelfunctie wordt geactiveerd.
- 3 Kies TAAL met ◀ of ► en druk vervolgens op OK om uw keuze te bevestigen.
- 4 Kies met ▲ of ▼ één van de onderstaande opties en druk vervolgens op OK.

#### AUDIO:

hiermee stelt u de gesproken taal in.

#### ONDERTITEL:

hiermee stelt u de taal voor de ondertiteling in.

#### DISK MENU:

hiermee stelt u de taal voor het dvd-menu in.

#### SPELER MENU : QUICK

hiermee stelt u de taal voor de schermmenu's in.

- 5 Kies met ▲ of ▼ een optie en druk vervolgens op OK.
  - Voer, wanneer de optie ANDERE is geselecteerd onder AUDIO, ONDERTITEL of DISK MENU, de viercijferige code voor de gewenste taal in (zie de lijst met taalcodes op bladzijde 21).
  - U kunt alleen de talen kiezen die op de disc worden ondersteund.
- 6 Druk vervolgens op SYSTEM MENU/PROG om af te sluiten.

#### Opmerking:

– Bij sommige discs is het niet mogelijk om de taal in te stellen voor de gesproken taal en de ondertiteling. Gebruik in dat geval AUDIO en ONDERTITEL. Meer informatie hierover vindt u op de bladzijden 18-19.

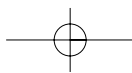
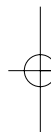
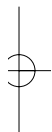

## De DVD-speler configureren

### Beeldinstellingen DVD-V

Sla uw favoriete scènes op een disc op met behulp van zelf instelbare markeerpunten.

- 1 Druk op SYSTEM MENU/PROG wanneer de weergave is gestopt.
- 2 Kies CUSTOM met ► en druk vervolgens op OK.  
• De CUSTOM instelfunctie wordt geactiveerd.
- 3 Kies BEELDSCHERM met ◀ of ► en bevestig uw keuze met OK.
- 4 Kies met ▲ of ▼ één van de onderstaande opties en druk vervolgens op OK.

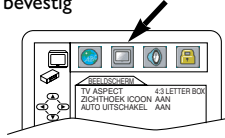

#### TV ASPECT : QUICK

Kies een optie met ▲ of ▼ en druk vervolgens op OK. Selecteer 4:3 LETTER BOX om het beeld tussen twee horizontale zwarte balken (aan de boven- en onderzijde van het scherm) weer te geven.

Selecteer 4:3 PAN & SCAN om wel de volledige hoogte van het beeld weer te geven, maar niet de volledige breedte ervan.

Selecteer 16:9 WIDE als op het dvd-systeem een breedbeeldtelevisie is aangesloten.

De standaardinstelling is 4:3 LETTER BOX.

#### ZICHTHOEK ICOON:

Druk meerdere keren op OK om het hoekpictogram AAN of UIT te zetten.

De standaardinstelling is AAN.

#### AUTO UITSCHAKEL:

Druk verschillende keren op OK om het automatisch in- of uitschakelen AAN of UIT te zetten.

De standaardinstelling is AAN. Het dvd-systeem wordt in dit geval automatisch uitgeschakeld nadat het gedurende 35 minuten niet gebruikt is.

- 5 Druk vervolgens op SYSTEM MENU/PROG om af te sluiten.

#### Opmerkingen:

– **Vergeet niet om tenslotte op SYSTEM MENU/PROG te drukken. Anders wordt de instelling niet definitief.**

– **U kunt een optie ook selecteren door het nummer ervan in te voeren.**

Taal	Code	Taal	Code	Taal	Code	Taal	Code
<b>A-B</b>		Georgian	5747	Malay	5965	Siswat	6565
Abchazisch	4748	German [GER]	5051	Malayalam	5958	Slovaaks	6557
Afar	4747	Greek [GRE]	5158	Maltese	5966	Sloveens	6558
Afrikaans	4752	Greenlandic	5758	Maori	5955	Soendanees	6567
Albanees	6563	Guarani	5360	Marathi	5964	Somalisch	6561
Amhaars	4759	Gujarati	5367	Moldavian	5961	Spaans [SPA]	5165
Arabisch	4764	Hausa	5447	Mongolian	5960	Swahili	6569
Armeens	5471	Hebrew	5569	Nauru	6047		
Assamitisch	4765	Hindi	5455	Nepali	6051	<b>T</b>	
Aymara	4771	Hungarian [HUN]	5467	Norwegian [NOR]	6061	Tadzjieks	6653
Azerbeidzjaans	4772					Tagalog	6658
		<b>I-K</b>		<b>O-R</b>		Tamil	6647
Bashkir	4847	Iers [IRL]	5347	Occitan	6149	Tataars	6666
Baskisch	5167	IJslands [ICE]	5565	Oekraïens	6757	Telugu	6651
Bengaals;Bangla	4860	Indonesisch	5560	Oezbeeks	6772	Thai	6654
Bhutani	5072	Interlingua	5547	Oriya	6164	Tibetaans	4861
Bihari	4854	Interlingue	5551	Oromo (Afan)	6159	Tigrinia	6655
Bislama	4855	Inupiak	5557	Pashtoe	6265	Tonga	6661
Bretoens	4864	Italiaans [ITA]	5566	Persisch (Farsi)	5247	Tsjechisch	4965
Bulgaars	4853	Japans [JPN]	5647	Pools	6258	Tsonga	6665
Burmees	5971	Javaans	5669	Portugees [POR]	6266	Turkmeens	6657
		Kannada	5760	Punjabi	6247	Turks [TUR]	6664
<b>C-E</b>		Kashmiri	5765	Quechua	6367	Twì	6669
Cambodjaans (Khmer)	5759	Kazaks	5757	Reto-Romaans	6459		
Catalaans	4947	Kinyarwanda	6469	Roemeens [RUM]	6461	<b>U-Z</b>	
Chinees [CHI]	7254	Kirgizisch	5771	Russisch [RUS]	6467	Urdu	6764
Corsicaans	4961	Kirundi	6460			Vietnamees	6855
Deens [DAN]	5047	Koerdisch	5767	<b>S</b>		Volapük	6861
Duits [GER]	5051	Koreaans [KOR]	5761	Samoaans	6559	Wels	4971
Engels [ENG]	5160	Kroatisch	5464	Sangho	6553	Wit-Russisch	4851
Esperanto	5161			Sanskriet	6547	Wolof	6961
Ests	5166	<b>L-N</b>		Scots Gaelic	5350	Xhosa	7054
		Laothian	5861	Servisch	6564	Yiddisch	5655
Faroese	5261	Latin	5847	Servo-Kroatisch	6554	Yoruba	7161
Fiji	5256	Latvian;Lettish	5868	Sesotho	6566	Zoeloe	7267
Finnish [FIN]	5255	Lingala	5860	Setswana	6660	Zweeds [SWE]	6568
French [FRE]	5264	Lithuanian	5866	Shona	6560		
Frisian	5271	Macedonian	5957	Sindhi	6550		
Galician	5358	Malagasy	5953	Singalees	6555		



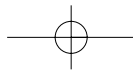

## FM/MW Radio

### Afstemmen op een radiozender

- 1 Druk op TUNER om het toestel in de radiostand te zetten.
  - Het rode TUNER lampje gaat branden op het voorpaneel van het systeem. De frequentie waar op dit moment op is afgestemd wordt getoond op het display.
- 2 Druk op AUDIO/BAND om te kiezen tussen FM en MW (middengolf).
- 3 Druk op ◀ of ▶ om een voorkeuzezender te selecteren. U kunt ook een voorkeuzezender kiezen met de cijfertoetsen.
  - Het voorkeuzenummer zal verschijnen op het display, links van de frequentie van de zender. Wanneer u een voorkeuzezender met een nummer van twee cijfers invoert, moet u ze binnen twee seconden na elkaar invoeren.
- 4 Druk op SKIP/P+ ▶▶I of SKIP/P- I◀◀ om de radiofrequentie met een-tiende te veranderen.
  - Druk bijvoorbeeld op SKIP/P+ ▶▶I om van 100,1 naar 100,2 te gaan. U kunt met deze toetsen zeer precies afstemmen. Of u kunt SKIP/P+ ▶▶I of SKIP/P- I◀◀ tenminste 1 seconde ingedrukt houden en dan loslaten om in de aangegeven richting te zoeken naar de volgende zender. SEARCH zal op het display verschijnen wanneer u de toets loslaat. Wanneer er een voldoende sterke zender gevonden wordt, zal hierop worden afgestemd en zal het zoeken stoppen. U kunt SKIP/P- I◀◀ ingedrukt houden om terug te zoeken naar de vorige zender.

#### Opmerking:

- **Als het geluid slecht is bij MW ontvangst, kunt u proberen met ▼/▲ op de afstandsbediening een betere ontvangst te krijgen. Dit werkt alleen op de huidige MW zender. Dit werkt ook niet altijd. Het is mogelijk dat de storing te wijten is aan andere elektrische apparatuur of misschien is het signaal gewoon te zwak.**

### Radiozenders voorprogrammeren

#### Automatisch voorprogrammeren

Volg de onderstaande stappen om maximaal 40 zenders voor te programmeren.

- 1 Druk op TUNER om het toestel in de radiostand te zetten. Het rode TUNER lampje gaat branden op het voorpaneel van het systeem.
- 2 Houd SYSTEM MENU/PROG ingedrukt tot AUTO verschijnt op het display van het systeem zelf en laat SYSTEM MENU/PROG vervolgens los. Het systeem zal nu beginnen te zoeken naar zenders met een goede ontvangst. Eerst FM zenders, en daarna MW (middengolf) zenders. Het systeem slaat de eerste 40 zenders die het vindt op. Wanneer het voorprogrammeren klaar is, wordt er afgestemd op de laatst gevonden zender.
- 3 Of u kunt op SYSTEM MENU/PROG of STOP ■ drukken om het voorprogrammeren te stoppen. De tot dan toe gevonden zenders zullen gewoon worden opgeslagen. Er wordt afgestemd op de laatst gevonden zender.

#### Opmerking:

- **Als een radiozender is opgeslagen als voorkeuzezender, zal deze niet opnieuw bij het automatisch voorprogrammeren worden opgeslagen onder een ander nummer.**

#### Handmatig voorprogrammeren

Als met het automatisch voorprogrammeren niet alle gewenste zenders zijn opgeslagen, kunt u individuele zenders ook met de hand voorprogrammeren.

- 1 Druk op SKIP/P+ ▶▶I of SKIP/P- I◀◀ en stem af op de zender die u wilt voorprogrammeren.
- 2 Druk op SYSTEM MENU/PROG. Het eerstvolgende lege voorkeuzenummer en de frequentie van de radiozender waarop u heeft afgestemd gaan knipperen op het display. Als u deze zender onder een ander nummer wilt opslaan, moet u met ◀ of ▶ het nieuwe nummer kiezen. Als de melding Prog...FULL verschijnt voordat de frequentie van de zender begint te knipperen, zijn er al 40 zenders voorgeprogrammeerd. Kies een voorkeuzenummer met ◀ of ▶ waarvan u de zender wilt vervangen door de zender waarop u heeft afgestemd.
- 3 Druk nu binnen 20 seconden op SYSTEM MENU/PROG om deze zender onder het geselecteerde nummer op te slaan. (Na 20 seconden wordt het voorprogrammeren geannuleerd. Als u een vergissing gemaakt hebt kunt u gewoon 20 seconden wachten tot het voorkeuzenummer en de frequentie stoppen met knipperen en het vervolgens opnieuw proberen.)

#### Opmerking:

- **Om een voorkeuzezender te wissen, moet u eerst met ▶ of ◀ deze voorkeuzezender selecteren. Houd vervolgens STOP ■ op de afstandsbediening ingedrukt tot PRESET ... DELETED op het display van het systeem verschijnt. Alle hogere voorkeuzenummers zullen vervolgens met één worden verlaagd.**

## Onderhoud

### Reinigen van de behuizing

- Gebruik hiervoor een zachte doek die licht bevochtigd is met een niet-agressief reinigingsmiddel. Gebruik geen producten die alcohol, spiritus, ammoniak of schuurmiddel bevatten.

### Reinigen van discs

- Maak een vuil geworden disc schoon met een reinigingsdoekje. Maak daarbij geen ronddraaiende beweging, maar veeg vanaf het midden naar de rand toe.
- Gebruik nooit oplosmiddelen zoals benzine, thinner, gangbare reinigingsmiddelen of antistatische spray voor grammofoonplaten.

### Reinigen van de lens

- Na langdurig gebruik kan zich vuil of stof op de lens ophopen. Om ervoor te zorgen dat de weergavekwaliteit goed blijft, kunt u de lens schoonmaken met Philips CD Lens Cleaner of een ander in de handel verkrijgbaar reinigingsmiddel. Volg de instructies in de gebruiksaanwijzing van het reinigingsmiddel.

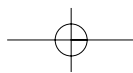

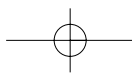

## Technische gegevens

### VCR videokoppen

Vier koppen - HiFi

### Antenne

VHF/UHF - 75 Ohm externe antenne-aansluiting

### RF uitgangssignaal

Kanalen 22 t/m 69

75 ohm, ongebalanceerd

### DVD kleursysteem

PAL

### Versterker

Uitgangsvermogen (RMS, 4 Ohm, 1 kHz, 10%  
Totale Harmonische Vervorming) 360 W totaal  
- Voor 75 W/kanaal  
- Midden 75 W  
- Surround (achter) 75 W/kanaal  
- Subwoofer 75 W

FTC (Federal Trade Commission)

(4 Ohm, 120 Hz t/m 12,5 kHz, 10% Totale  
Harmonische Vervorming)  
2 x 60 W

### Frequentierespons

DVD (lineaire weergave):

20 Hz t/m 22 kHz

(bemonsteringsfrequentie: 48 kHz)

20 Hz t/m 44 kHz (surround uit)  
(bemonsteringsfrequentie: 96 kHz)  
Audio CD: 20 Hz t/m 20 kHz

### Signaal-ruis verhouding

Audio CD: 120 dB  
(JEITA: Japan Electronics and Information  
Technology Industries Association)

### Dynamisch bereik

DVD (lineaire weergave): 99 dB  
Audio CD: 99 dB (JEITA)

### Totale vervormingsfactor

Audio CD: 0,003% (JEITA)  
DVD: 0,003%

### Wow en Flutter

Onder meetgrens  
(±0,001% W piek)

### Vereiste stroomvoorziening

220-240 V wisselstroom, 50 Hz

### Stroomverbruik

Aan: 50 W

Uit (standby): 5 W

(Met de klok uitgeschakeld)

### Bedrijfstemperatuur

5°C t/m 40°C

### Relatieve vochtigheid

30% t/m 80%

### Afmetingen (b x h x d)

Receiver (systeem):  
43,5 x 9,9 x 39,2 cm

Voor-luidsprekers:  
9,4 x 15,5 x 8,9 cm

Surround-luidsprekers:  
9,4 x 15,5 x 8,9 cm

Midden-luidspreker:  
43,5 x 7,2 x 6,4 cm

Subwoofer:  
19,6 x 39,1 x 43,2 cm

### Gewicht

7,8 kg

NB: Ontwerp en specificaties kunnen zonder bericht

vooraf worden gewijzigd

Nederlands

## Storingen verhelpen

Probleem	Oplossing
<b>Geen stroom</b>	- Controleer of het netsnoer goed is aangesloten.
<b>Geen beeld</b>	- Controleer of de tv aan staat. - Controleer de video-aansluiting
<b>Vervormd beeld</b>	- Soms treedt er een lichte beeldvervalsing op. Dit is geen storing.
<b>Ernstig vervormd beeld of zwart-witbeeld bij dvd</b>	- Sluit het dvd-systeem rechtstreeks aan op de tv. - Controleer of de disc compatibel is met het dvd-systeem.
<b>Geen geluid of vervormd geluid</b>	- Pas het volume aan. - Controleer of de luidsprekers correct zijn aangesloten.
<b>Geen audiosignaal op de digitale uitgang</b>	- Controleer de digitale aansluitingen. - Controleer of het audioformaat van de gekozen gesproken taal geschikt is voor uw ontvanger.
<b>Geen DTS-geluid via analoge uitgang</b>	- Gebruik een digitale audio-uitgang (DIGITAL AUDIO OUT) voor het weergeven van DTS audio.
<b>Geen geluid en beeld</b>	- Controleer of de SCART-kabel op het juiste apparaat is aangesloten (zie 'Aansluiten op een tv').
<b>Beeld hapert af en toe tijdens het afspelen</b>	- Controleer of er vingerafdrukken of krassen op de disc zitten en reinig de disc met een zachte doek vanuit het midden naar de rand. - Dit gebeurt mogelijk wanneer u de disc in meerdere sessies hebt opgenomen. Dit is geen storing.
<b>Disc kan niet worden afgespeeld</b>	- Controleer of de disc met het label omhoog in de lade is geplaatst. - Controleer of de disc defect is door een andere disc te proberen.
<b>De speler gaat niet terug naar het beginscherm als de disc wordt verwijderd</b>	- Zet het dvd-systeem uit en weer aan.
<b>Het systeem reageert niet op de afstandsbediening</b>	- Richt de afstandsbediening rechtstreeks op de sensor aan de voorzijde van het systeem. - Verklein de afstand tot het systeem. - Vervang de batterijen in de afstandsbediening. - Plaats de batterijen opnieuw in de afstandsbediening met de polen (+/- markeringen) zoals weergegeven in het batterijencompartiment.
<b>De toetsen werken niet of de dvd-speler/videorecorder reageert niet</b>	- Reset het systeem door het netsnoer uit het stopcontact te halen en na ongeveer 5 - 10 seconden opnieuw in het stopcontact te steken.
<b>Het systeem reageert tijdens het afspelen niet op bepaalde commando's</b>	- Mogelijk zijn dit handelingen die niet zijn goedgekeurd op deze disc. Bekijk de handleiding van de disc.
<b>dvd-systeem kan cd's/dvd's niet lezen.</b>	- Gebruik een in de handel verkrijgbare reinigingsdisc om de lens schoon te maken voordat u het dvd-systeem ter reparatie aanbiedt.
<b>Het systeem schakelt na 35 minuten over van de dvd- op de videorecorderstand</b>	- De weergave is al langer dan 35 minuten gestopt en is er geen knop ingedrukt.
<b>De videorecorder neemt geen tv-programma's op</b>	- Controleer of het beveiligingsnokje op de band niet verwijderd is. - Controleer of het systeem in de goede stand staat (VCR). - Controleer of het kanaal op de tv en het systeem identiek zijn.
<b>Het systeem maakt geen timeropnames</b>	- Controleer of begin- en eindtijden van de opname correct zijn ingesteld. - Controleer of het beveiligingsnokje op de band niet verwijderd is. - Controleer of de klok van het systeem correct is ingesteld. - Dit systeem kan niet opnemen via de timer of daar mee verder gaan als er een stroomstoring optreedt die langer dan 1 minuut duurt.
<b>De motor (cilinder) draait nog terwijl de weergave al is gestopt</b>	- Om snel te kunnen afspelen, draait de cilinder ongeveer vijf minuten. Dit is normaal.
<b>U kunt geen band in het toestel plaatsen</b>	- Plaats een videoband met de vensterzijde naar boven en de wisbeveiliging naar u toe gericht. - Druk zachtjes in het midden van de band terwijl deze in het toestel schuift.
<b>De videoband wordt niet uitgeworpen</b>	- Controleer of de stekker goed in het stopcontact zit.
<b>Het systeem werpt de band uit wanneer over REC of TIMER SET drukt voor een timeropname.</b>	- Controleer of het beveiligingsnokje op de band niet verwijderd is.
<b>Slechte radio-ontvangst</b>	- Als het signaal te zwak is, richt dan de antenne opnieuw of sluit een buitenantenne aan. - Zet dit systeem verder bij uw andere elektronische apparatuur vandaan.

Lukt het u niet om met behulp van deze aanwijzingen een oplossing voor het probleem te vinden, neem dan contact op met uw leverancier of de klantenservice (HOTLINE).

