

# QUICK USE GUIDE

12nc : 8239 300 36201

**First connect ...  
... then play**  
(see next page)

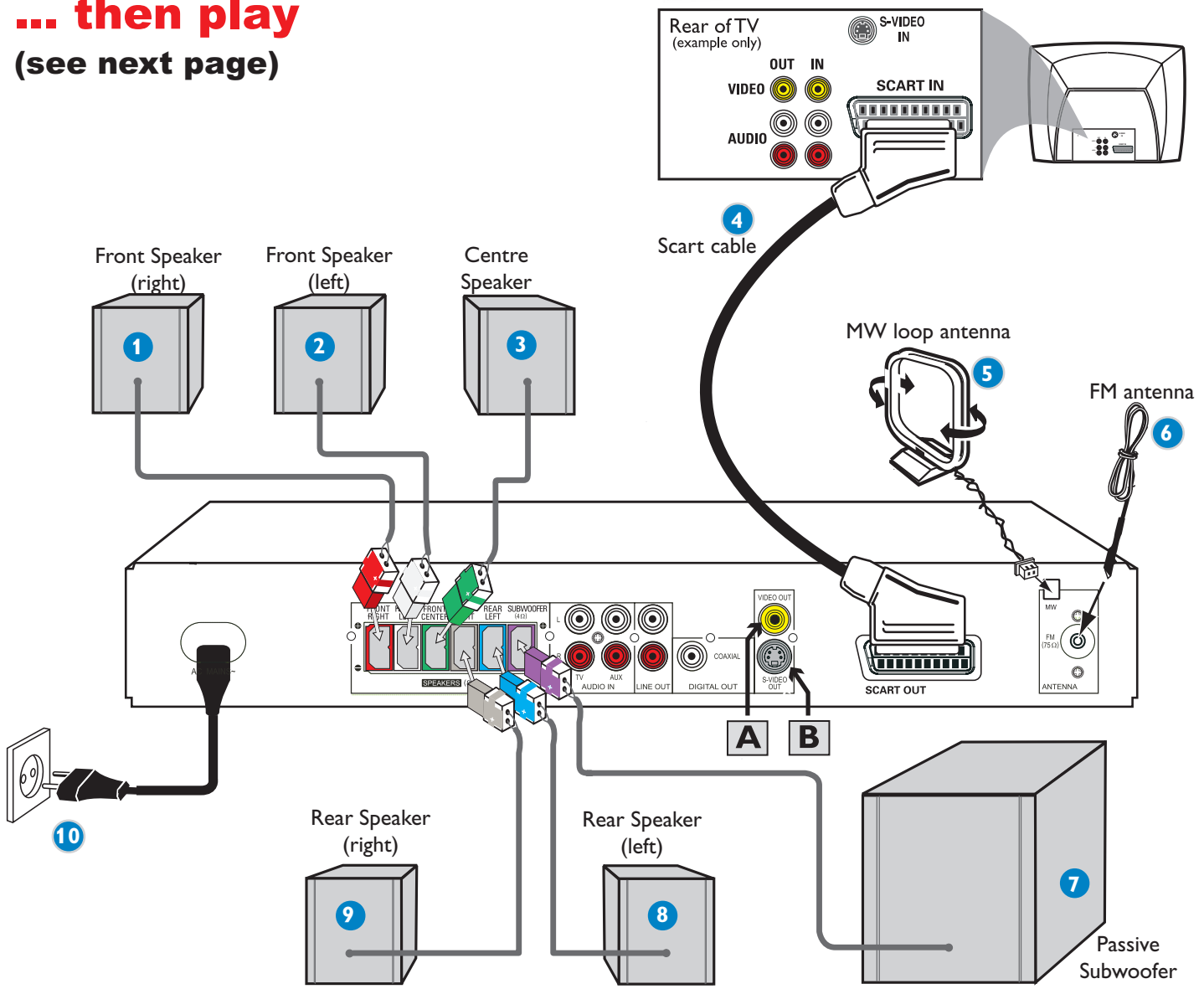

## Helpful Hints

You only need to make one video connection to your TV in order to view the DVD playback.

	Use this video cable(s)	If your TV has this video input jack(s)
A		VIDEO IN
B		S-VIDEO IN

If your TV is not equipped with a **SCART** connector, connect your TV through the corresponding video connection **A** or **B** (cables not supplied).

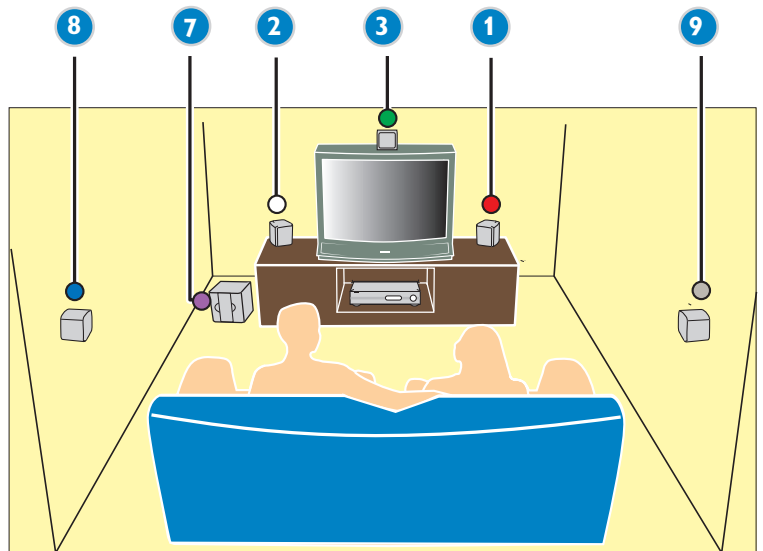

## Playing a disc

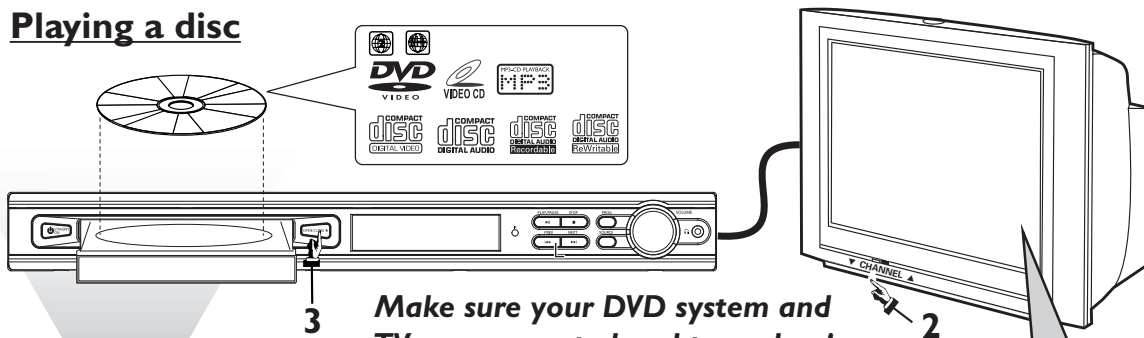

**Make sure your DVD system and TV are connected and turned on!**

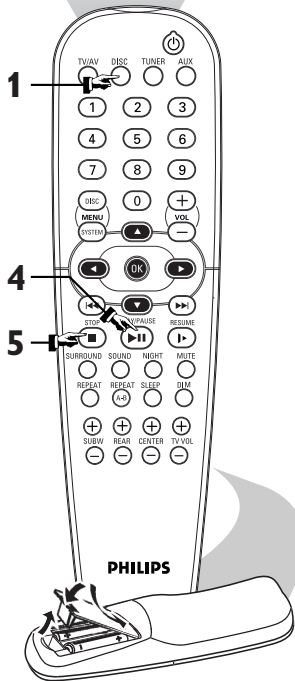

- 1 Press DISC on the remote control.**  
You can also press the SOURCE button on the front panel until "DISC" appears on the display panel.
- 2 Turn on the TV and select the correct Video In mode.**  
You should see the blue DVD background screen on the TV (if no disc in the DVD system).
- 3 Press OPEN/CLOSE ▲ on the front of the DVD system and load a disc, then press OPEN/CLOSE ▲ again to close the disc tray.**  
Make sure the disc label is facing up. For double-sided discs, load the side you want to play face up.
- 4 Press ► II to start playback.**  
If a disc menu appears, use ▲▼◀▶ buttons on the remote to make the necessary selection, then press OK to confirm. Or, use the numeric keypad on the remote to select features. Follow the instructions given in the disc menu.
- 5 To stop playback, press STOP ■.**

## No picture?

**Check the AV (Audio/Video) mode on your TV.**

- \* Usually this channel is between the lowest and highest channels and may be called FRONT, AV IN, or VIDEO.
- \* Or, you may go to channel 1 on your TV, then press the Channel down button repeatedly until you see the Video In channel.
- \* Or, your TV remote control may have a button or switch that chooses different video modes.
- \* See your TV manual for more details.

## Using the DVD setup menu

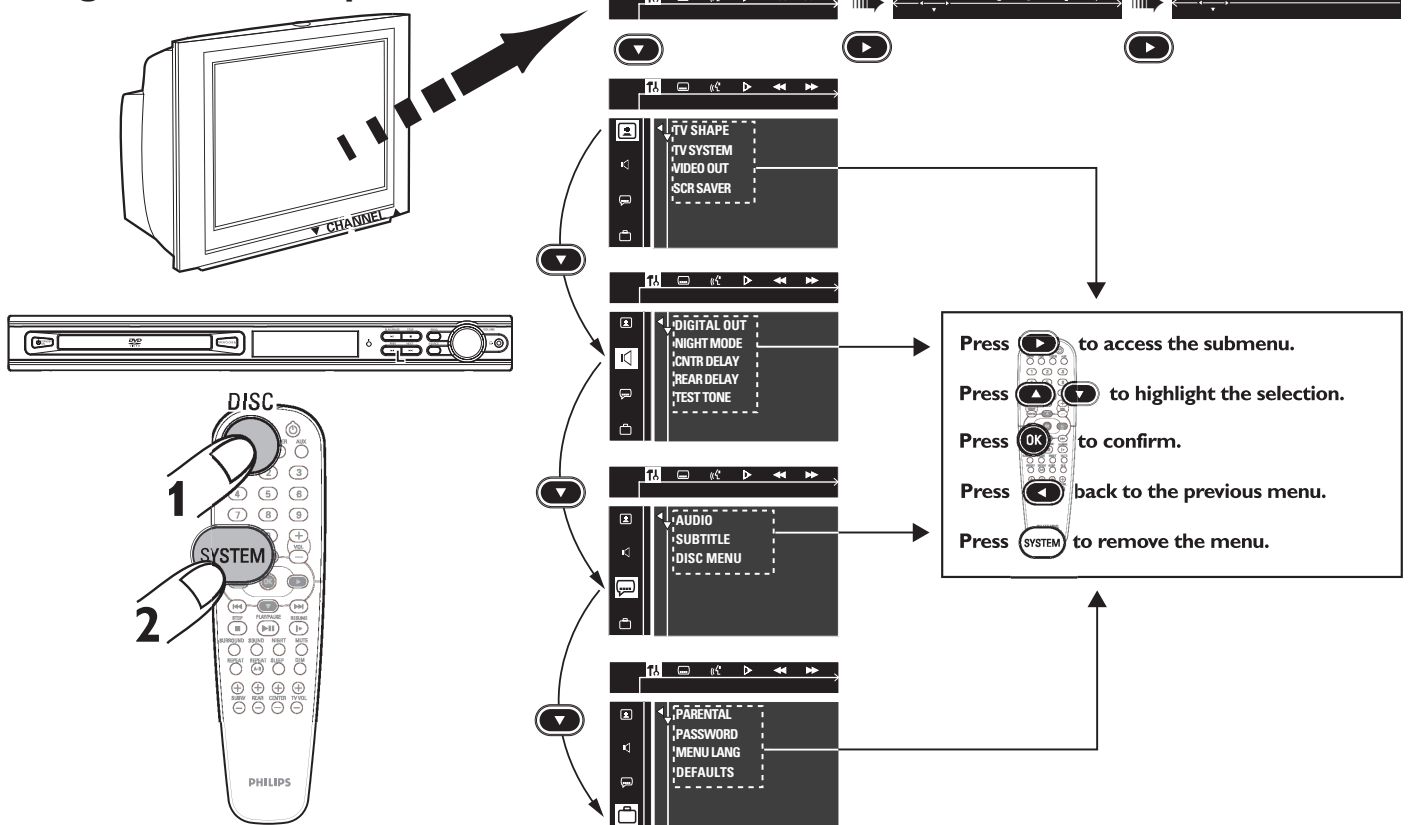

Detailed playback features and additional functions are described in the accompanying owner's manual.

## Guide de démarrage rapide

### Commencez par connecter ...

- 1 Enceinte avant (droite)
- 2 Enceinte avant (gauche)
- 3 Enceinte centrale
- 4 Câble SCART (Péritel)
- 5 Antenne-cadre MW
- 6 Antenne filaire FM
- 7 Caisson de basses
- 8 Enceinte arrière (surround gauche)
- 9 Enceinte arrière (surround droite)

#### Conseils utiles

Il vous suffit de faire une seule connexion vidéo entre votre téléviseur et le lecteur de DVD pour voir le DVD.

**Si votre téléviseur n'est pas équipé d'un connecteur SCART (PÉRITEL), connectez votre téléviseur par la connexion vidéo correspondante [A] ou [B] (câbles non fournis).**

### ... puis démarrez la lecture

**Vérifiez que votre système DVD et votre téléviseur sont connectés et sous tension!**

#### Lire un disque

- 1 **Appuyez sur la touche DISC de la télécommande.**  
Vous pouvez aussi faire appuyez sur SOURCE de la façade jusqu'à ce que "DISC" apparaisse à l'écran.
- 2 **Allumez le téléviseur et sélectionnez le mode d'entrée vidéo adéquat.**  
Vous devriez voir l'écran bleu d'arrière-plan DVD sur le téléviseur (si aucun disque ne se trouve dans le lecteur).
- 3 **Appuyez sur OPEN/CLOSE ▲ à l'avant du lecteur de DVD et insérez un disque, puis appuyez à nouveau sur OPEN/CLOSE ▲ pour fermer le tiroir de disque.**  
Veillez à ce que le côté étiquette soit sur le dessus. Pour les CD double-face, chargez la face que vous voulez lire vers le haut.
- 4 **La lecture commencera automatiquement.**  
Si un menu de disque apparaît, utilisez les boutons ▲▼◀▶ de la télécommande pour faire la sélection nécessaire, puis appuyez sur OK pour confirmer. Ou utilisez le clavier numérique de la télécommande pour sélectionner les fonctions. Suivez les instructions données dans le menu de disque.
- 5 **Pour arrêter la lecture, appuyez sur STOP ■.**

#### Pas les images !!

**Vérifiez le mode AV (audiovisuel) sur votre téléviseur.**

- \* Généralement, ces canaux se trouvent entre les canaux les plus hauts et les plus bas et s'appellent FRONT, A/V IN ou VIDEO.
- \* Vous pouvez aussi sélectionner le canal 1 de votre téléviseur et appuyer à plusieurs reprises sur le bouton de chaîne suivante, jusqu'à ce que le canal d'entrée vidéo apparaisse.
- \* D'autre part, la télécommande du téléviseur peut avoir un bouton ou un commutateur permettant de choisir différents modes vidéo.
- \* Pour en savoir plus, reportez-vous au mode d'emploi du téléviseur.

#### Utilisation du menu configuration du lecteur de DVD

Appuyez sur  pour accéder au sous-menu.

Appuyez sur   pour mettre en surbrillance la sélection.

Appuyez sur  pour confirmer.

Appuyez sur  pour retourner au menu précédent.

Appuyez sur  pour quitter le menu.

**Les programmes de lecture détaillés et les fonctions supplémentaires sont décrits dans le manuel d'utilisation fourni.**

## Guía de utilización rápida

### En primer lugar conecte ...

- 1 Altavoz delantero (derecha)
- 2 Altavoz delantero (izquierdo)
- 3 Altavoz central
- 4 Cable Scart
- 5 Antena de cuadro MW
- 6 Antena de alambre FM
- 7 Subwoofer
- 8 Altavoz trasero (surround izquierdo)
- 9 Altavoz trasero (surround derecho)

#### Consejos útiles

Solamente necesita realizar una conexión de vídeo a su televisor para ver la reproducción de DVD.

**Si su televisor no está equipado con un conector SCART, conecte su televisor a través de la conexión de vídeo correspondiente [A] ó [B] (cables no suministrados).**

### ... y después reproduzca

**¡Asegúrese de que su sistema de DVD y su televisor estén conectados y encendidos!**

#### Reproducción de un disco

- 1 **Pulse DISC en el control remoto.**  
También puede pulse SOURCE en el panel delantero hasta que en el panel de visualización aparezca "DISC".
- 2 **Encienda el televisor y seleccione el modo de entrada de vídeo correcto.**  
Deberá ver la pantalla de fondo azul de DVD (si no hay disco en el sistema DVD).
- 3 **Pulse OPEN/CLOSE ▲ en la parte delantera del sistema DVD y coloque un disco, y vuelva pulsar el botón OPEN/CLOSE ▲ correspondiente para cerrar la bandeja de discos.**  
Asegúrese de que la etiqueta del disco esté cara arriba. En el caso de discos de dos caras, coloque el disco con la cara que quiere reproducir hacia arriba.
- 4 **La reproducción se inicia automáticamente.**  
Si aparece un menú de disco, utilice los botones ▲▼◀▶ del control remoto para realizar la selección necesaria y después pulse OK para confirmarla. O utilice el teclado numérico del control remoto para seleccionar funciones. Siga las instrucciones dadas en el menú del disco.
- 5 **Para detener la reproducción, pulse STOP ■.**

#### ¿No imagen!!

**Compruebe el modo (AV/Audio/Video) en su televisor.**

- \* Normalmente, estos canales se encuentran entre los canales más altos y más bajos y pueden llamarse FRONT, A/V IN o VIDEO.
- \* O, puede ir al canal 1 de su televisor y pulsar el botón de reducción de número de canal hasta que vea el canal de entrada de vídeo.
- \* O, el control remoto de su televisor puede tener un botón o interruptor que seleccione diferentes modos de vídeo.
- \* Para más detalles, consulte el manual de su televisor.

#### Utilización del menú de configuración de DVD

Pulse  para acceder al submenú.

Pulse   para resaltar la selección.

Pulse  para confirmarla.

Pulse  para volver al menú anterior.

Pulse  para retirar el menú.

**En el manual del propietario adjunto se describen funciones de reproducción detalladas y funciones adicionales.**

## Kurzanleitung

### Erst anschließen ...

- 1 Lautsprecher vorne (rechts)
- 2 Lautsprecher vorne (links)
- 3 Center-Lautsprecher
- 4 Scart-Kabel
- 5 MW-Antenne
- 6 FM-Antenne
- 7 Subwoofer
- 8 Surround-Lautsprecher (links)
- 9 Surround-Lautsprecher (rechts)

#### Hilfreiche Tipps:

Sie müssen nur einen Video-Anschluss an Ihr Fernsehgerät vornehmen, um sich die DVD-Wiedergabe anschauen zu können.

**Wenn Ihr Fernsehgerät nicht einem SCART-Verbinder ausgerüstet ist, schließen Sie Ihr Fernsehgerät durch den entsprechenden Videoanschluss **A** oder **B** an (Kabel nicht mitgeliefert).**

### ... dann abspielen

**Vergewissern Sie sich, dass Ihr DVD-System und Fernsehgerät angeschlossen und eingeschaltet sind!**

#### Abspielen einer Disk

##### 1 Drücken Sie DISC auf der Fernbedienung.

Oder, drücken Sie SOURCE auf dem vorderen Bedienfeld justieren, bis „DISC“ im Anzeigefeld erscheint.

##### 2 Schalten Sie das Fernsehgerät ein und stellen Sie den richtigen Videoeingangskanal ein.

Sie sollten den blauen DVD-Hintergrundbildschirm auf dem Fernsehgerät sehen (wenn keine Disk im DVD-System befindlich ist).

##### 3 Drücken Sie die Taste OPEN/CLOSE $\blacktriangle$ einmal, um die Disk-Lade zu öffnen und eine Disk einzulegen. Anschließend drücken Sie dieselbe Taste erneut, um die Disk-Lade zu schließen.

Achten Sie darauf, dass die Disk-Beschriftung nach oben zeigt. Bei doppelseitigen Disks legen Sie die Seite, die Sie abspielen wollen, nach oben zeigend ein.

##### 4 Die Wiedergabe beginnt automatisch.

Wenn ein CD-Menü erscheint, benutzen Sie  $\blacktriangle$   $\blacktriangledown$   $\blacktriangleleft$   $\blacktriangleright$ , um die notwendige Auswahl zu treffen, dann drücken Sie OK. Oder benutzen Sie die numerische Tastatur auf der Fernbedienung zur Wahl von Funktionen. Folgen Sie den Anweisungen im CD-Menü.

##### 5 Zum Anhalten der Wiedergabe drücken Sie STOP $\blacksquare$ .

#### Aber kein Bild!!

##### Überprüfen Sie den AV- (Audio/ Video) Modus an Ihrem Fernsehgerät.

- \* In der Regel befindet sich dieser Kanal zwischen den niedrigsten und höchsten Kanälen und kann als FRONT, AV IN oder VIDEO bezeichnet sein.
- \* Oder Sie können zu Kanal 1 auf Ihrem Fernsehgerät gehen; anschließend drücken Sie die Kanal-nach-unten-Taste wiederholt, bis Sie den Videoeingangskanal sehen.
- \* Oder: die Fernsehgerät-Fernbedienung könnte eine Taste oder einen Schalter haben, womit verschiedene Videomodi gewählt werden.
- \* Nähere Angaben sind Ihrem Fernsehgerät-Handbuch zu entnehmen.

#### Benutzung des DVD Setup-Menüs

Drücken Sie  $\blacktriangleright$  um auf das Untermenü zuzugreifen.

Drücken Sie  $\blacktriangle$   $\blacktriangledown$  um die Auswahl hervorzuheben.

Drücken Sie  $\text{OK}$  zur Bestätigung.

Drücken Sie  $\blacktriangleleft$  zur Rückkehr zum vorigen Menü.

Drücken Sie  $\text{SYSTEM}$  zum Entfernen des Menüs.

**Detaillierte Wiedergabe-Funktionen und zusätzliche Funktionen sind im begleitenden Benutzerhandbuch erläutert.**

## Verkorte handleiding

### Eerst aansluiten ...

- 1 Voorluidspreker (rechts)
- 2 Voorluidspreker (links)
- 3 Middenluidspreker
- 4 Scart-kabel
- 5 MW-antenne
- 6 FM-antenne
- 7 Subwoofer
- 8 Surround-luidspreker (links)
- 9 Surround-luidspreker (rechts)

#### Handige tips:

U hoeft slechts één videoaansluiting te maken op uw tv om het afspelen van de dvd's te kunnen zien.

**Als uw tv geen SCART-aansluiting heeft,** sluit uw tv dan aan via de overeenkomstige videoaansluiting **A** of **B** (kabel niet bijgeleverd).

### ... dan afspelen

**Controleer of uw dvd-systeem en uw tv aangesloten en ingeschakeld zijn!**

#### Afspelen van een disk

##### 1 Druk op DISC op de afstandsbediening.

U kunt druk op SOURCE op de voorkant draaien tot in het display "DISC" verschijnt.

##### 2 Zet de tv aan en kies het juiste video-ingangskanaal.

U moet nu het blauwe dvd-achtergrondscherm zien op uw tv (als er geen disk in het dvd-systeem zit).

##### 3 Druk eenmaal op de toets OPEN/CLOSE $\blacktriangle$ om de disklade te openen, plaats er een disk in en druk vervolgens opnieuw op dezelfde toets om de disklade te sluiten.

Let erop dat de disk met het etiket naar boven geplaatst is. Bij tweezijdige disks, plaatst u de disk met de zijde die u wilt afspelen naar boven.

##### 4 Het afspelen gaat automatisch van start.

Als er een diskmenu verschijnt, gebruik dan  $\blacktriangle$   $\blacktriangledown$   $\blacktriangleleft$   $\blacktriangleright$  om de gewenste keuze te maken en druk vervolgens op OK. Of gebruik de cijfertoetsen op de afstandsbediening om een functie te kiezen. Volg de aanwijzingen die in het diskmenu gegeven worden.

##### 5 Om het afspelen te beëindigen, drukt u op STOP $\blacksquare$ .

#### Geen beeld!!

##### Controleer het AV (audio/video)-kanaal op uw tv.

- \* Dit kanaal bevindt zich normaal gezien tussen het laagste en het hoogste kanaal en kan de naam FRONT, AV IN of VIDEO hebben.
- \* U kunt ook naar kanaal 1 op uw tv gaan en vervolgens herhaaldelijk op de toets Volgend kanaal drukken tot u het video-ingangskanaal ziet.
- \* Het kan ook zijn dat de afstandsbediening van de tv een toets of schakelaar heeft waarmee u de verschillende videokanalen kunt kiezen.
- \* Zie de gebruiksaanwijzing van uw tv voor meer details.

#### Gebruik van het dvd-instellingenmenu

Druk op  $\blacktriangleright$  om het submenu te openen.

Druk op  $\blacktriangle$   $\blacktriangledown$  om uw keuze te laten oplichten.

Druk op  $\text{OK}$  om te bevestigen.

Druk op  $\blacktriangleleft$  om terug te keren naar het vorige menu.

Druk op  $\text{SYSTEM}$  om het menu af te sluiten.

**Meer afspeelfuncties en overige functies staan beschreven in de bijbehorende gebruiksaanwijzing.**

## Guida d'uso rapido

### Prima collegare ...

- 1 Altoparlante anteriore (destra)
- 2 Altoparlante anteriore (sinistra)
- 3 Altoparlante centrale
- 4 Cavo Scart
- 5 Antenna MW
- 6 Antenna FM
- 7 Subwoofer
- 8 Altoparlante surround (sinistra)
- 9 Altoparlante surround (destra)

#### Suggerimenti di aiuto:

Basta effettuare un collegamento video alla TV per poter visualizzare la riproduzione del DVD.

Se la TV non è munita di un connettore SCART, collegarla tramite il corrispondente collegamento video **A** o **B** (cavo non fornito).

### ... quindi riprodurre

**Assicurarsi che il sistema DVD e la TV siano collegati ed accesi!**

#### Come riprodurre un disco

##### 1 Premere il tasto DISC sul telecomando.

Oppure, premere il pulsante SOURCE sul pannello anteriore fino a quando "DISC" appare sul pannello del display.

##### 2 Accendere la TV ed impostare il corretto canale video.

Si deve visualizzare lo schermo blu di sfondo del DVD sulla TV (se nessun disco è presente nel sistema DVD).

##### 3 Premere una volta il pulsante OPEN/CLOSE ▲ per aprire la piastra del disco e caricarvi un disco, quindi premere lo stesso pulsante un'altra volta per chiudere la piastra del disco.

Assicurarsi che l'etichetta del disco sia rivolta verso l'alto. Per dischi a doppio lato, caricare il disco col lato che si vuole riprodurre rivolto in alto.

##### 4 La riproduzione inizierà automaticamente.

Se appare un menu del disco, usare ▲ ▼ ◀ ▶ per effettuare la dovuta selezione, quindi premere OK. Oppure, usare la tastierina numerica sul telecomando per selezionare le funzioni. Seguire le istruzioni che appaiono sul menu del disco.

##### 5 Per arrestare la riproduzione, premere STOP ■.

#### Assenza di immagine!!

##### Controllare il modo AV (audio/ video) della TV.

- \* Normalmente questo canale si trova tra il canale più alto e quello più basso e potrebbe essere denominato FRONT, AV IN o VIDEO.
- \* Oppure, si potrebbe andare al canale 1 della TV, quindi premere ripetutamente il pulsante giù del canale fino a quando si vede il canale d'ingresso video.
- \* Oppure, il telecomando della TV potrebbe avere un pulsante o un interruttore che seleziona diverse modalità video.
- \* Per ulteriori dettagli consultare il manuale della TV.

#### Utilizzazione del menu setup

Premere  per accedere al submenu.

Premere   per evidenziare la selezione.

Premere  per confermare.

Premere  per ritornare al menu precedente.

Premere  per eliminare il menu.

**Le funzioni di riproduzione dettagliate ed altre funzioni sono descritte nell'accluso manuale dell'utente.**

## Snabbguide

### Anslut först.....

- 1 Fronthögtalare (höger)
- 2 Fronthögtalare (vänster)
- 3 Centerhögtalare
- 4 SCART-kabel
- 5 MV-antenn
- 6 FM-antenn
- 7 Subwoofer
- 8 Surroundhögtalare (vänster)
- 9 Surroundhögtalare (höger)

#### Nyttiga tips:

Du behöver bara göra en enda videoanslutning till din TV för att titta på DVD-skivor.

Om TV:n saknar SCART-kontakt, anslut då TV:n via motsvarande videokontakt **A** eller **B** (kablarna medföljer inte).

### ... Spela sedan

**Guide Kontrollera att DVD-systemet och TV:n är anslutna och påslagna!**

#### Spela en skiva

##### 1 Tryck DISC på fjärrkontrollen.

Eller, tryck SOURCE på spelarens framsida tills "DISC" visas på teckenfönstret.

##### 2 Sätt på TV:n och ställ in den på korrekt videoingångskanal.

Du bör se den blå Philips DVD-bakgrundsbilden på TV:n (om det inte sitter någon skiva i DVD-spelaren).

##### 3 Tryck på knappen OPEN/CLOSE ▲ en gång för att öppna skivfacket och sätt i en skiva. Tryck sedan på samma knapp igen för att stänga facket.

Se till att etikettsidan är vänd uppåt. För dubbelsidiga skivor, ska du vända den sida du vill spela uppåt.

##### 4 Spelningen kommer att startas automatiskt.

Om en skivmeny visas, gör då nödvändigt val med hjälp av ▲ ▼ ◀ ▶, och tryck sedan på OK. Eller, använd siffertangenterna på fjärrkontrollen till att välja funktioner. Följ anvisningarna som ges på skivmenyn.

##### 5 För att stoppa spelningen, tryck på STOP ■.

#### Ingen bild !!

##### Kontrollera AV-läget (Audio/Video) på din TV.

- \* Vanligtvis ligger denna kanal mellan de lägsta och de högsta kanalerna och kan heta FRONT, AV IN eller VIDEO.
- \* Eller gå till kanal 1 på din TV och tryck sedan på knappen för att gå till lägre kanal upprepade gånger tills du får fram videoingångskanalen.
- \* Eller så har TV-apparatens fjärrkontroll en knapp eller omkopplare för att välja mellan olika videolägen.
- \* Se bruksanvisningen för din TV för närmare information.

#### Använda DVD-inställningsmenyn

Trycka på  så att undermenyn visas.

Trycka på   så att valet markeras.

Trycka på  så att valet bekräftas.

Trycka på  så att återgå till föregående meny genom.

Trycka på  så att stäng menyn genom.

**För detaljer om avspelnings- och andra funktioner, se den medföljande bruksanvisningen.**



## Hurtigbrugsguide

### Tilslut først....

- 1 Fronthøjtaler (højre)
- 2 Fronthøjtaler (venstre)
- 3 Midterhøjtaler
- 4 Scart-kabel
- 5 MW-antenne
- 6 FM-antenne
- 7 Subwoofer
- 8 Surround-højtaler (venstre)
- 9 Surround-højtaler (højre)

#### Nyttige tips:

For at se DVD-afspilning er det kun nødvendigt at foretage én videotilslutning til TV'et.

Hvis dit tv ikke er udstyret med en SCART-stikforbindelse, tilsluttes tv'et via den tilsvarende videotilslutning **A** eller **B** (kabler medfølger ikke).

### ... og spil derefter

**Sørg for at DVD-anlægget og TV'et er forbundet, og at der er tændt for apparaterne!**

### Afspilning af discs

#### 1 Tryk på DISC på fjernbetjeningen.

Eller; tryk på SOURCE knappen på frontpanelet indtil displaypanelet viser "DISC".



#### 2 Tænd for TV'et og stil det ind på den rigtige videokanal.

Den blå DVD-baggrund skal ses på TV-skærmen (uden ilagt disc i DVD-systemet).

#### 3 Tryk én gang på OPEN/CLOSE knappen for at lukke disc-skuffen op og ilægge en disc. Tryk igen på samme knap for at lukke disc-skuffen i.

Sørg for at discs'ens trykte side vender opad. Hvis det er en dobbeltsidet disc, skal den side, der skal afspilles, vende opad.

#### 4 Afspilningen starter automatisk.

Hvis der ses en disc-menu på skærmen, foretages det nødvendige valg ved at trykke på    tasterne. Tryk derefter på OK. Eller brug cifertasterne på fjernbetjeningen til at vælge det ønskede. Følg de instruktioner der ses i disc-menuen.

#### 5 Afspilningen stoppes ved at trykke på STOP .

### Ingen billede!!

#### Kontrollér AV (Audio/Video) indstillingen i TV'et.

\*Denne kanal ligger normalt mellem den laveste og den højeste kanal og kaldes for FRONT, AV IN, eller VIDEO.

\*Eller: Vælg kanal 1 på TV'et og tryk derefter gentagne gange på "kanal ned" knappen indtil videokanalen ses.

\*Eller: Fjernbetjeningen har en tast eller en omskifterknap, som vælger mellem forskellige videostillinger.

\*Angående flere detaljer se i TV'ets brugervejledning.

### Brug af menuen til DVD-opsætning

Tryk på  for at åbne undermenuen.

Tryk på   for at fremhæve valget.

Tryk på  for at bekræfte.

Tryk på  for at vende tilbage til foregående menu.

Tryk på  for at fjerne menuen.

**Detaljerede afspilningsfinesser og yderligere funktioner er beskrevet i den medfølgende brugsanvisning.**

## Pikakäyttöohje

### Yhdistä ensin ...

- 1 Etukaiutin (oikea)
- 2 Etukaiutin (vasen)
- 3 Keski-kaiutin
- 4 Scart-johto
- 5 KA-antenni
- 6 ULA-antenni
- 7 Subwoofer
- 8 Surround-kaiutin (vasen)
- 9 Surround-kaiutin (oikea)

#### Hyödyllisiä vinkkejä:

Sinun tarvitsee tehdä vain yksi kytkentä televisioon voidaksesi katsoa DVD-levyjä.

Jos televisiossa ei ole SCART-liitäntää, yhdistä televisio vastaavan videoliitäntään **A** tai **B** (johtoja ei ole mukana).

### ... toista sitten

**Varmista, että DVD-järjestelmä ja tv on yhdistetty ja virta on kytketty!**

### Levyn toisto

#### 1 Paina kauko-ohjaimesta painiketta DISC.

Tai, paina painiketta SOURCE, kunnes näyttöpaneeliin ilmestyy "DISC".



#### 2 Kytke televisio toimintaan ja valitse oikea videokanava.

Televisiosta tulisi näkyä sininen DVD -taustakuva (jos levyä ei ole sisällä).

#### 3 Avaa levykelkka painamalla kerran painiketta OPEN/CLOSE ja syötä levy, sulje sitten levykelkka painamalla samaa painiketta uudelleen.

Aseta levy etiketti ylöspäin. Aseta kaksipuolisista levyistä ylöspäin se puoli, jonka haluat toistaa.

#### 4 Toisto alkaa automaattisesti.

Jos näytetään levyvalikko, valitse painikkeilla    ja paina sitten painiketta OK. Tai valitse käyttämällä kauko-ohjaimen numeropainikkeita. Noudata levyvalikossa annettuja ohjeita.

#### 5 Pysäytä toisto painikkeella STOP .

### Ei kuvaa !!

#### Tarkista television AV-toiminto (Audio/Video).

\*Yleensä tämä kanava on alimman ja ylimmän kanavan välillä ja sen nimenä voi olla FRONT, AV IN tai VIDEO.

\*Tai, voit valita televisiosta kanavan 1; paina sen jälkeen kanavan pienentävää painiketta toistuvasti, kunnes videokanava näkyy.

\*Tai, television kauko-ohjaimessa voi olla painike, jolla valitaan eri videotoinnot.

\*Katso tarkemmat ohjeet television käyttöohjeesta.

### DVD-asetusvalikon käyttäminen

Siirry alivalikkoon painamalla -painiketta.

Korosta valinta painamalla  -painiketta.

Vahvista valita painamalla -painiketta.

Voit palata edelliseen valikkoon painamalla -painiketta.

Voit poistaa valikon näyöstä painamalla -painiketta.

**Toisto-ominaisuudet ja muut toiminnot on selostettu tarkemmin mukana tulevassa käyttöohjeessa.**

## Guia de Utilização Rápida

### Primeiro Ligue...

- 1 Altifalante frontal (direito)
- 2 Altifalante frontal (esquerdo)
- 3 Altifalante central
- 4 Cabo Scart
- 5 Antena MW
- 6 Antena FM
- 7 Subwoofer
- 8 Altifalante surround (esquerdo)
- 9 Altifalante surround (direito)

#### Sugestões Úteis:

Só é necessário proceder a uma ligação vídeo ao televisor para visualizar a leitura de DVDs.

Se o televisor não estiver equipado com um conector **SCART**, ligue o televisor através da ligação de vídeo correspondente **A** ou **B** (cabos não fornecidos).

### ... depois Leia

**Certifique-se de que o sistema de DVDs e o televisor estão ligados!**

#### Ler um disco

##### 1 Prima DISC no telecomando.

Ou, prima SOURCE no painel frontal até "DISC" aparecer no visor.





##### 2 Ligue o televisor e defina o canal de vídeo correcto.

Deverá visualizar o ecrã de fundo azul DVD no televisor (se não estiver nenhum DVD no sistema).

##### 3 Prima uma vez o botão OPEN/CLOSE para abrir o tabuleiro e coloque um disco e, depois, prima novamente o mesmo botão para fechar o tabuleiro.

Certifique-se de que a etiqueta do disco está virada para cima. Para os discos de duas faces, coloque a face que pretende ler virada para cima.

##### 4 A leitura inicia-se automaticamente.

Se aparecer um menu de disco, utilize     para proceder à selecção pretendida e, depois, prima OK. Ou utilize o teclado numérico do controlo remoto para seleccionar funcionalidades. Siga as instruções fornecidas no menu do disco.

##### 5 Para interromper a leitura, prima STOP .

### Sem imagem !!

#### Verifique o modo AV (áudio/vídeo) no televisor.

- \* Normalmente, este canal está entre os canais inferiores e superiores e pode ser designado de FRONT, A/V IN ou VIDEO.
- \* Ou pode ir para o canal 1 do televisor e, depois, premir repetidamente o botão de canal até visualizar o canal Video In.
- \* Alternativamente, o telecomando do televisor pode ter um botão ou interruptor que escolhe modos de vídeo diferentes.
- \* Consulte o manual do televisor para mais informações.

#### Utilizar o menu de configuração do DVD

Prima  para aceder ao submenu.

Prima   para realçar a selecção.

Prima  para confirmar.

Prima  para regressar ao menu anterior.

Prima  para remover o menu.

**As características de leitura detalhadas e funções adicionais são descritas no manual do utilizador fornecido.**

## Oδηγός γρήγορης χρήσης

### Πρώτα συνδέετε ...

- 1 εμπρός ηχείο (δεξί)
- 2 εμπρός ηχείο (αριστερό)
- 3 Κεντρικό ηχείο
- 4 Καλώδιο Τγασυ
- 5 Κεραία MW
- 6 Κεραία FM
- 7 υπογούφερ
- 8 Ηχείο περιβάλλοντος ήχου (αριστερό)
- 9 Ηχείο περιβάλλοντος ήχου (δεξί)

#### Χρήσιμες συμβουλές:

Προκειμένου να παρακολουθήσετε την αναπαραγωγή του δίσκου DVD, ωριμάζεται να κάνετε μία μόνον σύνδεση βίντεο στην τηλεόρασή σας.

Εάν η τηλεόρασή σας δεν διαθέτει υποδοχή σύνδεσης **SCART**, συνδέστε την τηλεόραση μέσω της αντίστοιχης σύνδεσης βίντεο **A** ή **B** (το καλώδιο δεν παρέχεται).

### ... Μετά αναπαραγάγετε

**Βεβαιωθείτε ότι το σύστημα DVD και η τηλεόραση είναι συνδεδεμένα και σε λειτουργία!**

#### Αναπαραγωγή ενός δίσκου

##### 1 Πατήστε το DISC στο τηλεχειριστήριο.

Ή, Πατήστε το SOURCE στην πρόσοψη, μέχρις ότου στην οθόνη ενδείξεων εμφανιστεί το μήνυμα "DISC" (Δίσκος).





##### 2 Θέστε την τηλεόραση σε λειτουργία και επιλέξτε το σωστό κανάλι εισόδου βίντεο.

Θα πρέπει να δείτε στην τηλεόραση την μπλε εικόνα φόντου DVD της (εάν δεν υπάρχει κανένας δίσκος στο σύστημα DVD).

##### 3 Πατήστε μία φορά το κουμπί OPEN/CLOSE για να ανοίξετε τη συρταρωτή θήκη δίσκων και, κατόπιν, πατήστε και πάλι το ίδιο κουμπί για να κλείσετε τη συρταρωτή θήκη.

Βεβαιωθείτε ότι ο δίσκος έχει τοποθετηθεί με την τυπωμένη του πλευρά προς τα πάνω. Για δίσκους διπλής όψης, τοποθετήστε την πλευρά που θέλετε να αναπαραγάγετε στραμμένη προς τα πάνω.

##### 4 Η αναπαραγωγή θα ξεκινήσει αυτόματα.

Εάν εμφανιστεί ένα μενού δίσκου, χρησιμοποιήστε τα     για να κάνετε την απαραίτητη επιλογή και, κατόπιν, πατήστε το OK. Ή, χρησιμοποιήστε το αριθμητικό πληκτρολόγιο στο τηλεχειριστήριο για να επιλέξετε δυνατότητες. Ακολουθήστε τις οδηγίες που δίνονται στο μενού του δίσκου.

##### 5 Για να διακόψετε την αναπαραγωγή, πατήστε το STOP .



### Δεν προβάλλεται εικόνα στην τηλεόραση !!

#### Ελέγξτε τη λειτουργία AV (Ηχος/Εικόνα) της τηλεόρασής σας.

- \* Συνήθως αυτό το κανάλι βρίσκεται μεταξύ του μικρότερου και του μεγαλύτερου αριθμού καναλιού και ενδέχεται να ονομάζεται FRONT, A/V IN ή VIDEO.
- \* Ή, μπορείτε να μεταβείτε στο κανάλι I της τηλεόρασής σας και, κατόπιν, να πατήσετε επανειλημμένα το κουμπί μείωσης του αριθμού καναλιού, μέχρις ότου εμφανιστεί το κανάλι εισόδου βίντεο.
- \* Ή, το τηλεχειριστήριό σας ενδέχεται να έχει ένα κουμπί ή έναν διακόπτη επιλογής διαφορετικών τρόπων λειτουργίας βίντεο.
- \* Για περισσότερες λεπτομέρειες, ανατρέξτε στο εγχειρίδιο της τηλεόρασής σας.

#### Χρήση του μενού ρύθμισης DVD

Πατήστε  για να έχετε πρόσβαση στο υπομενού.

Πατήστε   για να επισημάνετε μια επιλογή.

Πατήστε  για να επιβεβαιώσετε.

Πατήστε  για να επιστρέψετε στο προηγούμενο μενού.

Πατήστε  για να καταργήσετε το μενού.

**Οι δυνατότητες αναπαραγωγής και οι πρόσθετες λειτουργίες περιγράφονται αναλυτικά στο εγχειρίδιο ιδιοκτήτη που συνοδεύει τη συσκευή.**

## Skeoconna instrukcja obsługi

### Najpierw podłącz ...

- 1 Przedni głośnik (prawy)
- 2 Przedni głośnik (lewy)
- 3 Głośnik środkowy
- 4 Przewód Scart
- 5 Antena MW
- 6 Antena FM
- 7 Subwoofer
- 8 Głośnik satelitarny (lewy)
- 9 Głośnik satelitarny (prawy)

#### Wskazówki:

Do odtwarzania płyt DVD potrzebne jest tylko jedno połączenie wideo z odbiornikiem TV.

**Jeśli odbiornik TV nie jest wyposażony w złącze SCART,** należy go podłączyć za pośrednictwem odpowiedniego gniazda wideo **A** lub **B** (kable nie należą do wyposażenia).

### ... potem odtwarzaj

**Zestaw DVD i odbiornik TV muszą być połączone i włączone!**

#### Odtwarzanie płyty

##### 1 Naciśnij przycisk DISC na pilocie zdalnego sterowania.

Naciśnij przycisk SOURCE aż na wyświetlaczu pojawi się wskazanie "DISC" (Płyta).

##### 2 Włącz odbiornik TV i ustaw prawidłowy kanał Video In.

Na ekranie odbiornika TV powinien wyświetlić się niebieski ekran odtwarzacza DVD (jeżeli w odtwarzaczu nie ma płyty).

##### 3 Naciśnij jeden raz przycisk OPEN/CLOSE ▲ w celu otwarcia szuflady odtwarzacza, włóż płytę, a następnie ponownie naciśnij ten przycisk w celu zamknięcia szuflady.

Należy sprawdzić, czy płyta została ułożona nadrukiem do góry. W przypadku płyt dwustronnych, strona, która ma być odtwarzana powinna być zwrócona do góry.

##### 4 Odtwarzanie rozpocznie się automatycznie.

Jeśli wyświetlone zostanie menu płyty, dokonaj odpowiedniego wyboru za pomocą przycisków ▲ ▼ ◀ ▶ i naciśnij OK. Wybór funkcji umożliwiają również przyciski numeryczne na pilocie. Postępuj zgodnie z instrukcjami w menu płyty.

##### 5 Aby zatrzymać odtwarzanie, naciśnij przycisk STOP ■.

#### Brak obrazu!!

##### Sprawdź tryb AV (audio/wideo) odbiornika TV.

- \* Zazwyczaj kanał ten znajduje się pomiędzy najniższym i najwyższym kanałem i może być oznaczony jako FRONT, AV IN lub VIDEO.
- \* Można również przejść do kanału 1 odbiornika TV, a następnie nacisnąć przycisk zmiany kanałów w dół do momentu znalezienia kanału wideo.
- \* Także pilot zdalnego sterowania odbiornika TV może być wyposażony w przycisk lub przełącznik pozwalający na wybór różnych trybów wideo.
- \* Więcej informacji znajduje się w instrukcji obsługi odbiornika TV.

#### Korzystanie z menu ustawień DVD

Naciśnij  aby przejść do podmenu.

Naciśnij   aby wybrać pozycję.

Naciśnij  aby potwierdzić.

Naciśnij  aby powrócić do poprzedniego menu.

Naciśnij  aby usunąć menu.

**Zaawansowane funkcje odtwarzania oraz funkcje dodatkowe opisano w dołączonej do zestawu instrukcji obsługi.**

## Hurtigveiledning

### Koble først ...

- 1 Fremre høyttaler (høyre)
- 2 Fremre høyttaler (venstre)
- 3 Midthøyttaler
- 4 Scart-kabel
- 5 Sløfeantenne for mellombølge
- 6 FM ledningsantenne
- 7 Subwooferen
- 8 Bakre høyttaler (venstre)
- 9 Bakre høyttaler (høyre)

#### Nyttige tips

Du trenger bare én videotilkobling til TVen for å kunne se DVD-avspillingen.

**Hvis TVen ikke er utstyrt med en SCART-kontakt,** kobler du TVen gjennom tilsvarende videotilkobling **A** eller **B** (kabler følger ikke med).

### ... så kan du spille

**Kontroller at DVD-systemet og TVen er koblet til og slått på.**

#### Spille plater

##### 1 Trykk på DISC (plate) på fjernkontrollen.

Du kan også trykke på SOURCE-knappen (kilde) på frontpanelet til "DISC" (plate) vises på displayet.

##### 2 Slå på TVen og velg riktig Video In-modus (videoinngang).

Du skal se den blå DVD-bakgrunnsskjermen på TVen (hvis det ikke er satt inn noen plate i DVD-systemet).

##### 3 Trykk på OPEN/CLOSE ▲ øverst på DVD-systemet og legg i en plate. Trykk deretter på OPEN/CLOSE ▲ igjen for å lukke plateskuffen.

Pass på at etiketten på platen peker opp. Legg dobbeltsidige plater slik at etiketten for den siden du vil spille, peker opp.

##### 4 Avspilling starter automatisk.

Hvis det vises en platemeny, bruker du knappene ▲ ▼ ◀ ▶ på fjernkontrollen til å velge, og deretter trykker du på OK for å bekrefte. Du kan også bruke det numeriske tastaturet på fjernkontrollen til å velge funksjoner. Følg instruksjonene i platemenyen.

##### 5 Trykk på STOP ■ for å stoppe avspillingen.

#### Ikke bilde?

##### Kontroller AV-modusen (Audio/Video) på TVen.

- \* Denne kanalen ligger vanligvis mellom laveste og høyeste kanal og kan hete FRONT, AV IN eller VIDEO.
- \* Du kan også gå til kanal 1 på TV-apparatet og deretter trykke på Kanal ned-knappen gjentatte ganger til du ser video inn-kanalen.
- \* Det er også mulig at fjernkontrollen til TV-apparatet har en bryter eller knapp for valg av ulike videomodi.
- \* Se brukerveiledningen for TV-apparatet hvis du trenger mer detaljert informasjon.

#### Bruke DVD Setup Menu (DVD-opsettmeny)

Trykk på  for å vise undermenyen.

Trykk på   for å merke undermenyen.

Trykk på  for å bekrefte.

Trykk på  for å gå tilbake til forrige meny.

Trykk på  for å fjerne menyen.

**Detaljerte avspillingsfunksjoner og ekstrafunksjoner beskrives i brukerveiledningen som følger med.**