

Guía de uso rápido

MCW770

Español

Esta guía rápida del usuario le ofrece una visión aproximada general y le ayuda a comenzar rápidamente con los pasos básicos. Por favor, lea el manual de instrucciones suministrado para una información más detallada.

Accesorios suministrados

- CD-ROM de instalación del software PC link
- Adaptador inalámbrico USB y cable de extensión
- Mando a distancia y dos pilas, tamaño AA
- 2 cajas de altavoces con 2 cables de altavoces incluidos
- Antena de cuadro de AM/MW
- Antena de hilo de FM
- Cordón eléctrico de CA

1 Inserción de las pilas

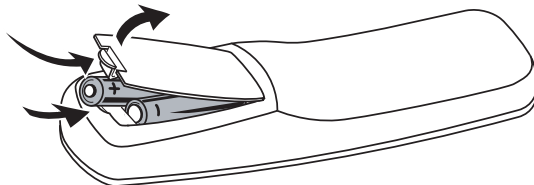

Abra el compartimento de las pilas del mando a distancia e inserte 2 pilas alcalinas, tipo **AA** (R06, UM-3).

2 Conexión de los altavoces, las antenas, un aparato adicional externo (opcional) y el cordón eléctrico de CA

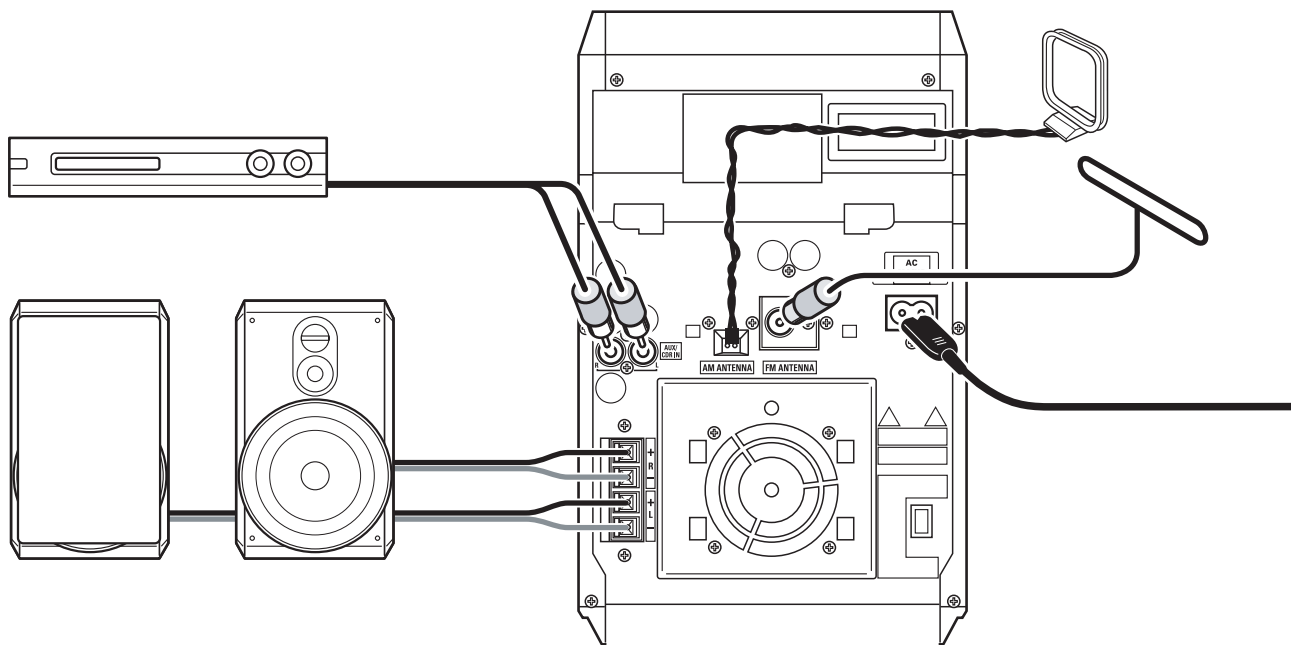

- 1** Conecte los cables de los altavoces a MCW770.
Use sólo los altavoces suministrados. El uso de otros altavoces puede dañar el equipo o la calidad de sonido se puede ver negativamente afectada.
- 2** Conecte la antena de AM/MW.
- 3** Conecte la antena de FM.
- 4** Si quiere conectar un aparato adicional externo, use un cable tipo cinch para conectar las entradas de audio de MCW770 a las salidas de audio del aparato adicional externo.

- 5** Compruebe que la tensión eléctrica que aparece en la placa de especificaciones corresponde a la tensión eléctrica de su zona. En caso contrario, consulte al vendedor o al servicio técnico.

Asegúrese de que se han realizado todas las conexiones antes de conectar la alimentación eléctrica.

Conecte el cordón eléctrico de CA suministrado a AC MAINS ~ y a la toma de la pared.

3 Instalación de la radio

- 1 Cuando el cordón eléctrico de CA se conecte por primera vez a la toma de pared, TUNER y AUTO INSTALL - PRESS PLAY aparecerán.
- 2 Pulse **▶▶** en el aparato para memorizar automáticamente todas las emisoras de radio disponibles. → La búsqueda automática y la memorización comenzarán. Una vez terminada, la última emisora de radio sintonizada se reproducirá.

4 Reproducción de sus discos en el equipo

Para reproducir en este equipo puede usar:

- Todos los CDs de audio pregrabados
- Todos los CDR de audio finalizados y discos CDRW
- CDs MP3 (CD-ROMs con pistas MP3)

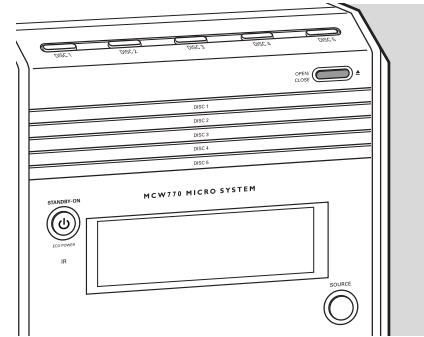
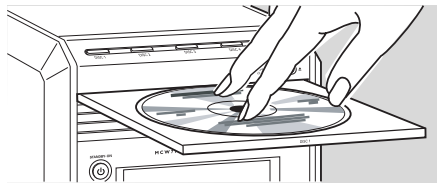
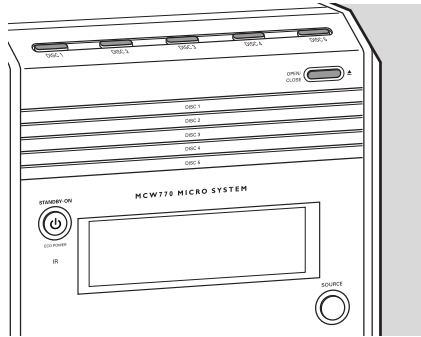

- 1 Pulse OPEN/CLOSE ▲ en el equipo.
- 2 Pulse una de las teclas de disco (DISC 1, DISC 2, DISC 3, DISC 4, o DISC 5) en el equipo para seleccionar la bandeja que desea abrir.
- 3 Cargue un disco con la cara impresa hacia arriba.
- 4 Pulse OPEN/CLOSE ▲ de nuevo en el equipo para cerrar la bandeja.

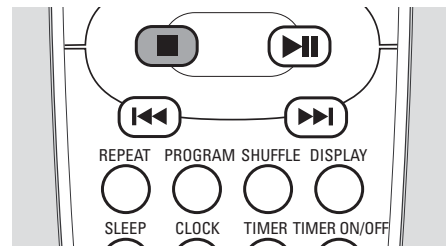
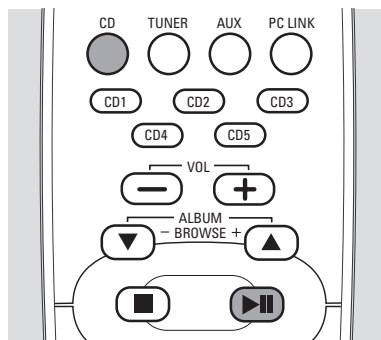
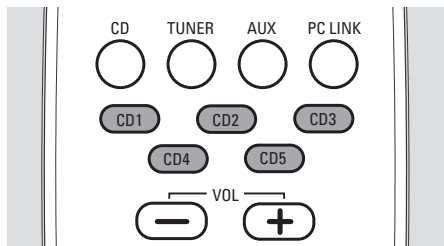

- 5 **Si quiere reproducir un disco en particular:**
Pulse una de las teclas de disco CD 1, CD 2, CD 3, CD 4, o CD 5 en el mando a distancia para iniciar la reproducción del disco deseado en la bandeja deseada.

Si quiere reproducir todos los discos cargados:
Pulse CD en el mando a distancia. Después pulse **▶▶** para iniciar la reproducción.

- Para detener la reproducción pulse STOP ■.

5 Instalación de la conexión inalámbrica a su PC

Requisitos del sistema del PC:

- Windows 98SE/ME/2000/XP
- Procesador Pentium Class 300 MHz o superior
- 128MB RAM o superior
- Unidad de CD-ROM
- Puerto USB
- Espacio libre en el disco duro: 100 MB para el software

¡No conecte el adaptador inalámbrico USB inmediatamente! Se le pedirá que lo conecte durante el proceso de instalación.

Si tienes instalado un Firewall en tu PC, por favor, desactívalo durante la instalación.

Cierre todas las conexiones a Internet y las aplicaciones antes el proceso de instalación del software.



ordenador

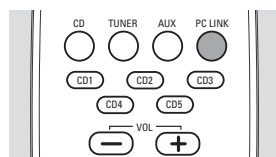

adaptador inalámbrico USB suministrado

1 Coloque el equipo tan cerca como sea posible del PC.

2 Encienda su PC e inserte el disco de instalación.

Nota: No use el icono , que aparecerá en la pantalla del PC durante el proceso de instalación.

3 La guía de instalación aparecerá automáticamente. Si no ocurre así, vaya a la unidad de CD-ROM en el Explorador de Windows y haga doble click en **setup_.exe**. Después continúe como se indica:

- Seleccione la lengua deseada de la lista.
- Seleccione **Software de Instalación** y después seleccione **Instalación Rápida** y haga click en **Instalar**.

- A continuación siga los pasos indicados en la pantalla para instalar el controlador del adaptador inalámbrico USB, el software Philips Media Manager y la configuración de red.

Nota: Windows puede mostrar una advertencia de que el controlador no es aprobado por Microsoft (el mensaje difiere según la versión de Windows). Ignore el mensaje y continúe con la instalación.

4 Apague el equipo y pulse PC LINK .

5 Durante la configuración de red se le pedirá que vaya al modo de instalación: Pulse y mantenga pulsado PC LINK  durante 5 segundos.

→ PC LINK aparecerá y INSTALLING se desplazará en pantalla. El equipo buscará una conexión al PC.

Si la instalación ha sido finalizada con éxito:

→ PC LINK y COMPLETED aparecerán.

6 Reproducción de su colección de música desde el PC mediante el equipo

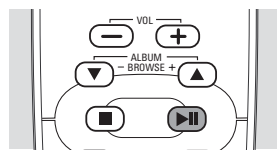
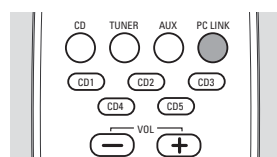

1 Añade tus carpetas y archivos de música MP3 a Philips Media Manager, durante o después de la instalación de Philips Media Manager. Solamente aquellas carpetas y archivos que veas en Philips Media Manager podrán ser accesibles desde MCW770.

2 Asegúrese de que su PC está encendido.

3 Pulse PC LINK  para seleccionar el PC como fuente.

4 Tan pronto como la conexión se establezca:

→ PC LINK aparecerá y un nombre de la pista se desplazará en pantalla.

5 Pulse  para iniciar la reproducción.

→ PC LINK aparecerá y el nombre de la pista se desplazará en pantalla.

→ PC LINK y el tiempo de reproducción transcurrido aparecerá.

7 Ajuste de reloj

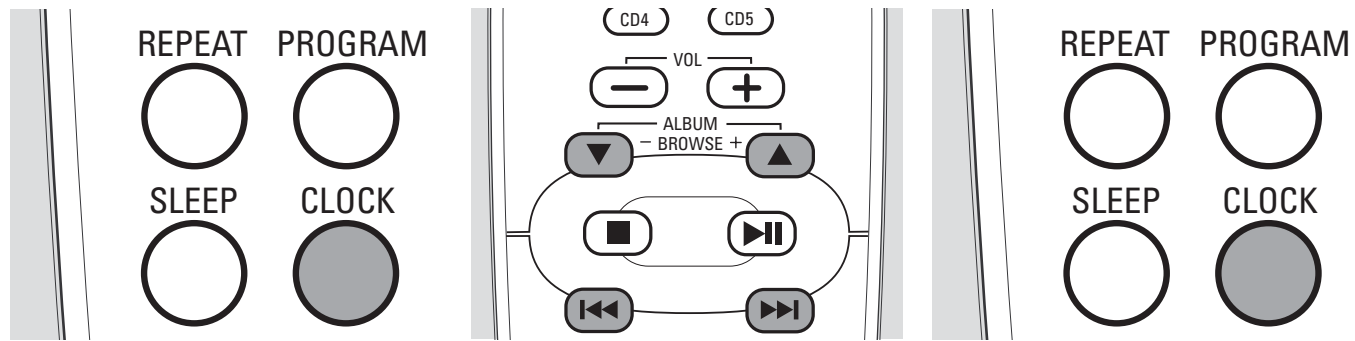

- 1 Pulse y mantenga pulsado CLOCK en el mando a distancia durante más de 2 segundos.
→ SET CLOCK aparecerá, los dígitos de las horas y los minutos comenzarán a parpadear.
- 2 Pulse ALBUM ▲ o ALBUM ▼ en el mando a distancia repetidamente para ajustar la hora.
- 3 Pulse I◀◀ o ▶▶I en el mando a distancia repetidamente para ajustar los minutos.
- 4 Pulse CLOCK en el mando a distancia para confirmar el ajuste.
→ El reloj mostrará la hora ajustada.

8 Ajuste del temporizador

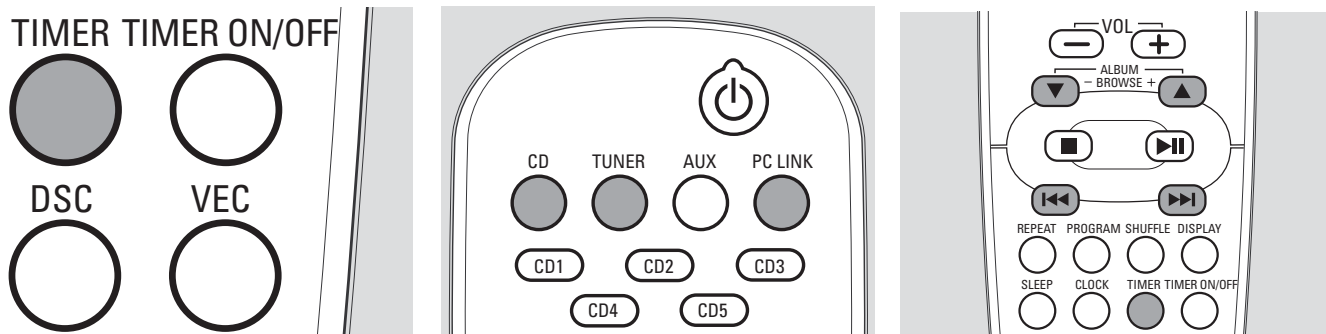

- 1 Pulse y mantenga pulsado TIMER en el mando a distancia durante más de 2 segundos.
→ ⏰ comenzará a parpadear; SET TIMER aparecerá y los dígitos de las horas y minutos comenzarán a parpadear.
- 2 Pulse CD, TUNER o PC LINK en el mando a distancia para seleccionar la fuente con la que desea ser despertado.
- 3 Pulse ALBUM ▲ o ALBUM ▼ en el mando a distancia repetidamente para ajustar la hora.
- 4 Pulse I◀◀ o ▶▶I en el mando a distancia repetidamente para ajustar los minutos.
- 5 Pulse TIMER en el mando a distancia para confirmar el ajuste.

9 Modo demostración

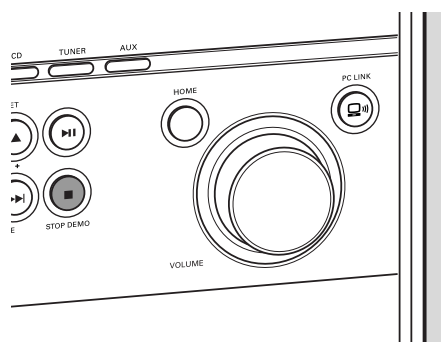

- **Para activar el modo demostración** pulse y mantenga pulsado STOP DEMO ■ durante 5 segundos durante el modo de espera o durante el modo de espera Eco Power en el equipo hasta que DEMO ON aparezca.
- **Para desactivar el modo demostración** pulse y mantenga pulsado STOP DEMO ■ de nuevo en el equipo durante 5 segundos hasta que DEMO OFF aparezca.