

Snabbanvändarhandbok

MCW770
Svenska

Denna snabbanvändarhandbok ger en grov överblick och hjälper dig att komma igång snabbt med grundstegen. Var vänlig läs den medföljande instruktionsmanualen för detaljerad information.

1 Sätta i batterier

Medföljande tillbehör

- PC länkmjukvaruinstallations CD-ROM
- Trådlös USB adapter och förlängningskabel
- Fjärrkontroll och 2 batterier, storlek AA
- 2 högtalarboxar inklusive 2 högtalarkablar
- AM/MW ramantenn
- FM trådentenn
- Växelströmkabel

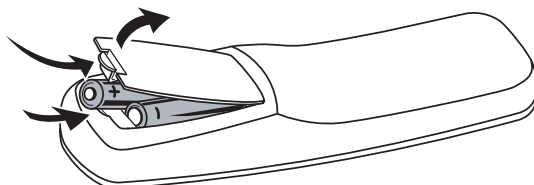

Öppna batterifacket på fjärrkontrollen och sätt i 2 alkaline batterier, typ **AA** (R06, UM-3).

2 Ansluta högtalare, antenner, ytterligare en apparat (alternativ) och växelströmkabeln

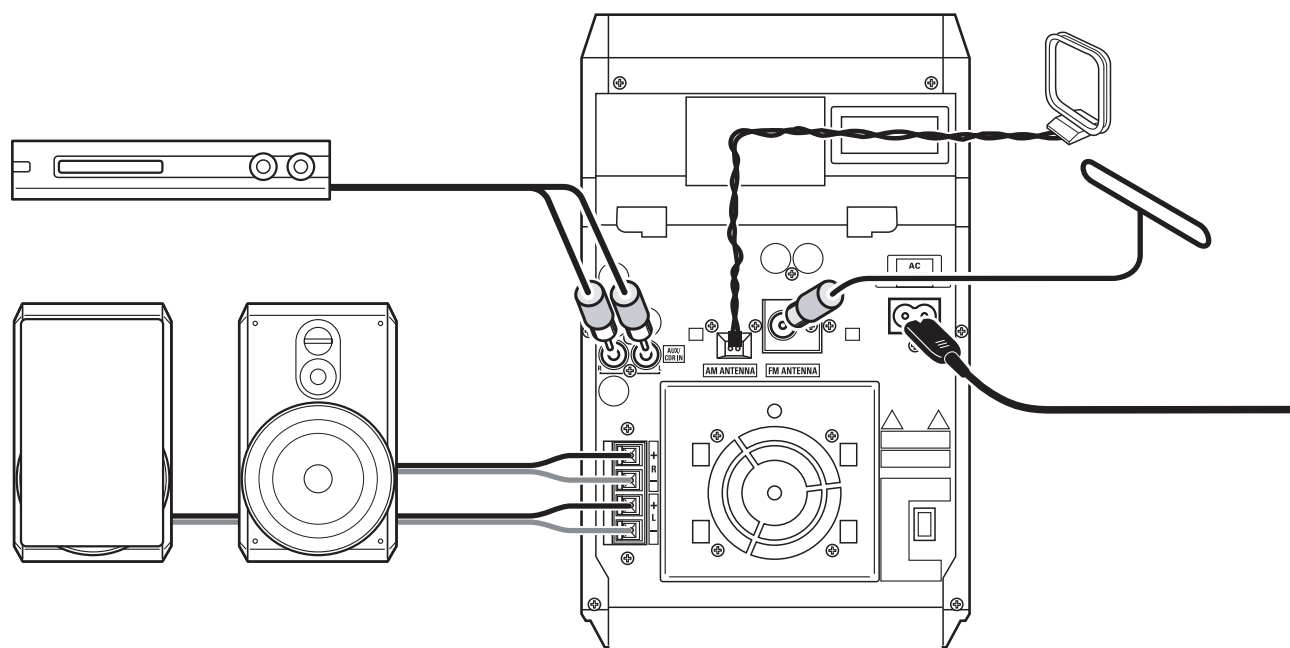

1 Anslut högtalarkablarna till MCW770.

Använd endast de medföljande högtalarna. Att använda andra högtalare kan skada apparaten eller påverka ljudkvaliteten negativt.

2 Anslut AM/FM antennen.

3 Anslut FM antennen.

4 Om du vill ansluta ytterligare en apparat, använder du en cinchkabel för att ansluta audioingångarna på MC W770 till audioutgångarna på ytterligare en apparat.

5 Kontrollera om nätspanningen som visas på typplåten överensstämmer med din lokala nätspanning. Om inte, rådgör med din försäljare eller kundtjänst.

Se till att alla anslutningar har gjorts innan elnätet kopplas på.

Anslut den medföljande växelströmkabeln till AC MAINS ~ och till vägguttaget.

3 Installera tunern

- 1 När växelströmkabeln ansluts för första gången till vägguttaget, visas TUNER och AUTO INSTALL - PRESS PLAY.
- 2 Tryck på ►|| på apparaten för att spara alla tillgängliga radiostationer automatiskt.
→ Automatisk sökning och sparande startar. När allt är klart kommer den senast inställda radiostationen att spelas.

4 Spela dina skivor på apparaten

För avspelning på denna apparat kan du använda:

- Alla förinspelade audio-CD
- Alla färdigställda audio-CDR och CDRW-skivor
- MP3-CD (CD-ROM med MP3-spår)

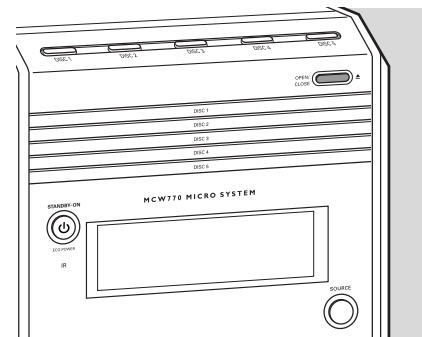
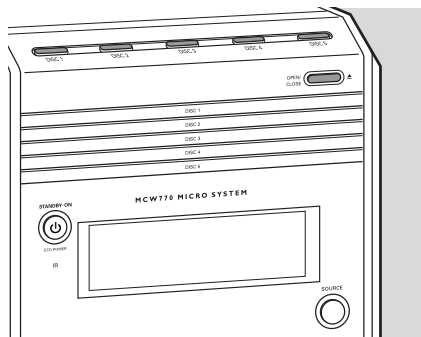

- 1 Tryck på OPEN/CLOSE ▲ på apparaten.
- 2 Tryck på en av skivknapparna (DISC 1, DISC 2, DISC 3, DISC 4 eller DISC 5) på apparaten för att välja önskat skivfack som ska öppnas.
- 3 Lägg i en skiva med etiketten uppåt.
- 4 Tryck på OPEN/CLOSE ▲ på apparaten igen för att stänga facket.

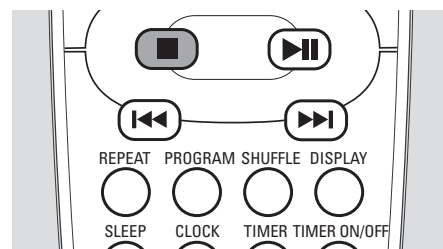
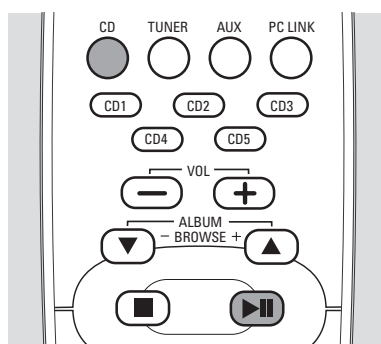
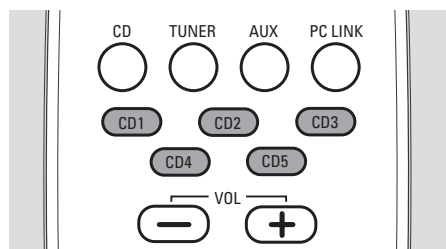

- 5 **Om du vill spela en särskild skiva:**
Tryck på en av skivknapparna CD 1, CD 2, CD 3, CD 4, eller CD 5 på fjärrkontrollen för att starta avspelning av önskad skiva i det valda facket.

Om du vill spela alla ilagda skivor:

Tryck på CD på fjärrkontrollen. Tryck sedan på ►|| för att starta avspelning.

- För att stoppa avspelning trycker du på STOP ■.

5 Installera den trådlösa förbindelsen till din PC

PC systemkrav:

- Windows 98SE/ME/2000/XP
- Pentium Class 350 MHz processor eller högre
- 128MB RAM eller högre
- CD-ROM enhet
- USB port
- Ledig hårddiskplats: 100 MB för mjukvaran

Anslut inte den trådlösa USB adaptern genast! Under installationsprocessen uppmanas du att ansluta den.

Om du har en Firewall installerad på din PC, se till att den är bortkopplad under installationen.

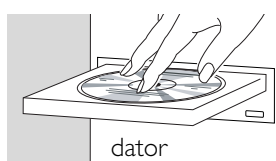

Stäng alla internet-anslutningen och program innan du installerar program.

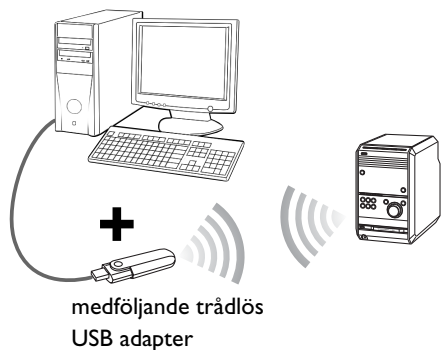
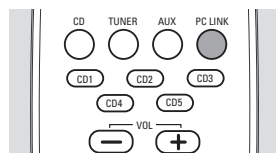

dator



- 1 Placera apparaten så nära som möjligt till PC:n.
- 2 Sätt på din PC och sätt i installationsskivan.
Obs: Använd inte ikonen , som blir synlig på PC-skärmen under installationsprocessen.
- 3 Installationshandboken blir automatiskt synlig. Om inte, gå till CD-ROM enheten i Windows Explorer och dubbelklicka på **setup_.exe**. Fortsätt sedan enligt följande:
 - Välj önskat språk från listan.
 - Välj **Installing Software** och välj sedan **Quick Installation** och klicka på **Install**.
 - Följ installationsstegen som ges av skärmen för att installera den trådlösa USB adapternheten, mjukvaran Philips Media Manager och nätverksinstallationen.



Observera: Windows visar eventuellt en varning att drivenheten inte är godkänd av Microsoft (meddelandet varierar med Windows versionen). Ignorera meddelandet och fortsätt med installationen.
- 4 Sätt på apparaten och tryck på PC LINK .
- 5 Under nätverksinstallationen uppmanas du att gå till installationsläget: Håll PC LINK  intryckt i 5 sekunder.
→ PC LINK visas och INSTALLING rullas. Apparaten söker efter en förbindelse till PC:n.

När installationen har lyckats:

- PC LINK och COMPLETED visas.

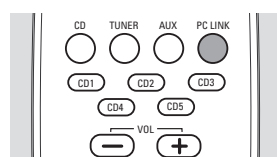
6 Spela din musiksamling från PC:n via apparaten



- 1 Lägg till dina MP3 musikmappar och filer till Philips Media Manager, under installation eller efter installation av Philips Media Manager. Endast de mapparna och filerna du kan se i Philips Media Manager kommer att vara tillgängliga från MCW770.
- 2 Se till att din PC är påsatt.
- 3 Tryck på PC LINK  för att välja PC:n som källa.
- 4 Så snart som förbindelsen har uppnåtts:
 - PC LINK visas och ett spårnamn rullas.
- 5 Tryck på  för att starta avspelning.
 - PC LINK visas och spårnamnet rullas.
 - PC LINK och förbrukad speltid visas.

7 Ställa klockan

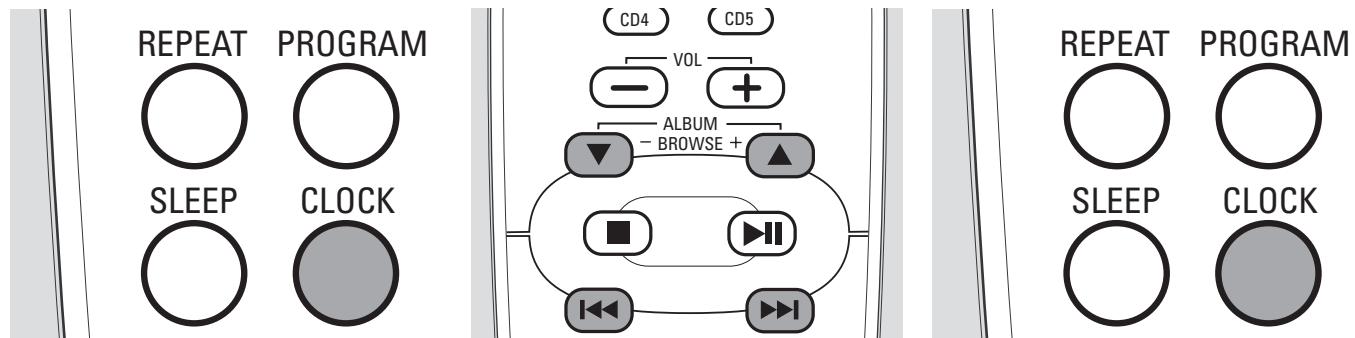

- 1 Håll CLOCK intryckt på fjärrkontrollen i mer än 2 sekunder.
→ SET CLOCK visas, tim- och minutsiffrorna börjar blinka.
- 2 Tryck upprepade gånger på ALBUM ▲ eller ALBUM ▼ på fjärrkontrollen för att ställa in timman.
- 3 Tryck upprepade gånger på ◀◀ eller ▶▶ på fjärrkontrollen för att ställa in minuterna.
- 4 Tryck på CLOCK på fjärrkontrollen för att bekräfta inställningen.
→ Klockan visar den inställda tiden.

8 Ställa in timer

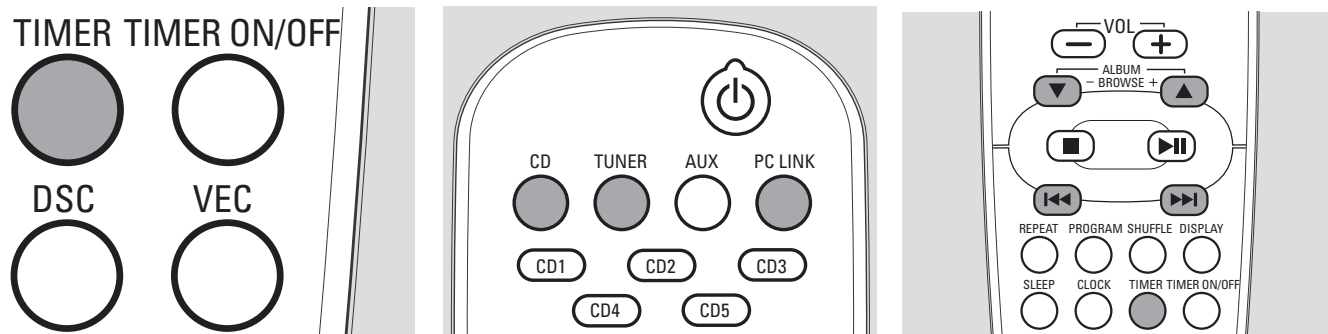

- 1 Håll TIMER intryckt på fjärrkontrollen i mer än 2 sekunder.
→ ⏰ börjar blinka, SET TIMER visas och tim- och minutsiffrorna börjar blinka.
- 2 Tryck på CD, TUNER eller PC LINK 📶 på fjärrkontrollen för att välja den källa som du önskar bli väckt av.
- 3 Tryck upprepade gånger på ALBUM ▲ eller ALBUM ▼ på fjärrkontrollen för att ställa in timman.
- 4 Tryck upprepade gånger på ◀◀ eller ▶▶ på fjärrkontrollen för att ställa in minuterna.
- 5 Tryck på TIMER på fjärrkontrollen för att bekräfta inställningen.

9 Demonstrationsläge

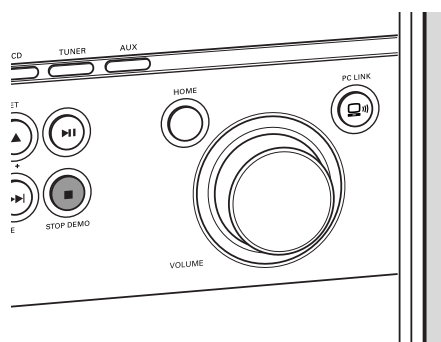

- **För att aktivera demonstrationsläget** håller du STOP DEMO ■ på apparaten intryckt i 5 sekunder under standby eller Eco Power standby tills DEMO ON visas.
- **För att avaktivera demonstrationsläget** håller du STOP DEMO ■ på apparaten intryckt igen i 5 sekunder tills DEMO OFF visas.