

Руководство по быстрому использованию

MC W770

Русский

Данное руководство по быстрому использованию обеспечивает вам возможность краткого просмотра и быстрого начала основных шагов. Для более детальной информации прочитайте данное руководство по использованию.

1 Вставление батарей

Поставляемые в комплекте принадлежности

- CD-ROM для инсталляции софтвера компьютерной цепи
- Беспроволочный адаптер USB и удлинительный кабель
- Датчик дистанционного управления и 2 батареи размера AA
- колонки, включая 2 кабеля для колонок
- Петлевая антенна AM/MW
- Проволочная антенна FM
- Сетевой провод переменного тока AC

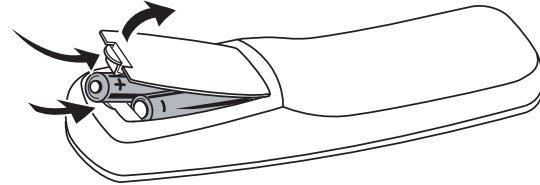

Откройте отделение для батарей датчика дистанционного управления и вставьте 2 щелочные батарей типа **AA** (R06, UM-3).

2 Подсоединение колонок, антенн, дополнительного оборудования (по опции) и сетевого провода переменного тока AC

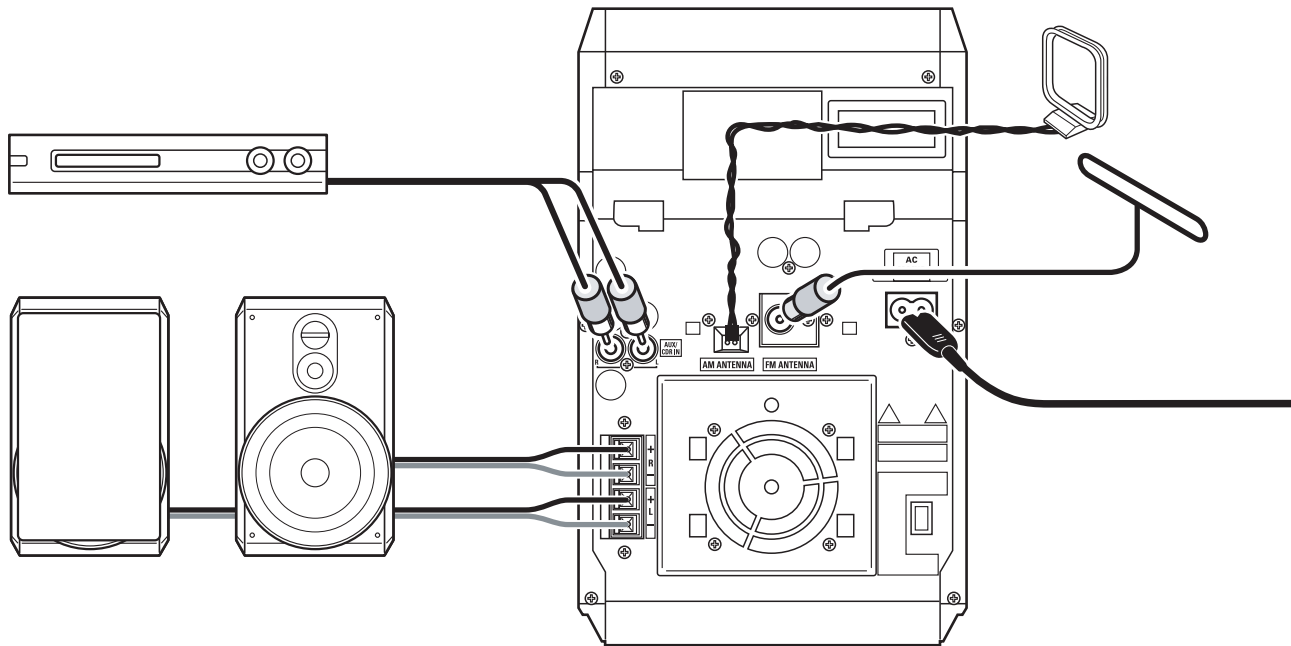

1 Подсоедините кабели колонок к устройству MC W770.
Пользуйтесь только поставляемыми в комплекте колонками. Если вы будете пользоваться другими колонками, то устройство может быть повреждено или это может отрицательно повлиять на качество звука.

2 Подсоедините антенну AM/MW.

3 Подсоедините антенну FM.

4 В том случае, если вы хотите подключить дополнительное оборудование, то для подсоединения входов аудио устройства MC W770 к выходам аудио дополнительного оборудования следует пользоваться кабелем со штепселем.

5 Проверьте, соответствует ли сетевое напряжение устройства, указанное на типовой таблице, значению напряжения местной сети. В том случае, если это значение не соответствует, проконсультируйтесь с вашим дилером или ремонтной организацией.

Перед включением устройства в сеть убедитесь в том, что все соединения выполнены.

Подсоедините поставляемый в комплекте сетевой провод переменного тока AC к гнезду AC MAINS ~ и к настенной розетке.

3 Установка радиоприемника

- 1 При подключении сетевого провода переменного тока AC к настенной розетке в первый раз на дисплее видны надписи TUNER и AUTO INSTALL – PRESS PLAY.
- 2 Нажмите ►► на устройстве для того, чтобы все имеющиеся в распоряжении радиостанции автоматически были занесены в память. → Начинается автоматический поиск радиостанций и занесение их в память. По окончании операции проигрывается радиостанция, на которую устройство было настроено в последний раз.

4 Проигрывание ваших дисков на устройстве

Для проигрывания на данном устройстве вы можете пользоваться следующими дисками:

- Любыми дисками CD с записью
- Любыми завершенными аудио дисками CDR и CDRW
- MP3-CD (CD-ROM со звуковыми дорожками MP3)

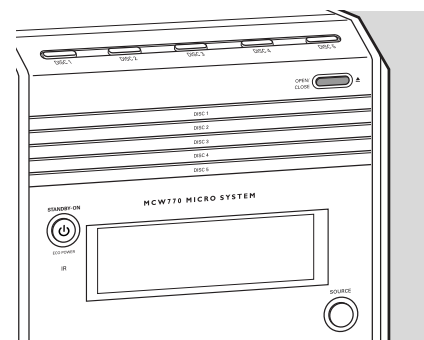
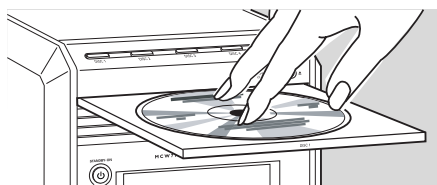
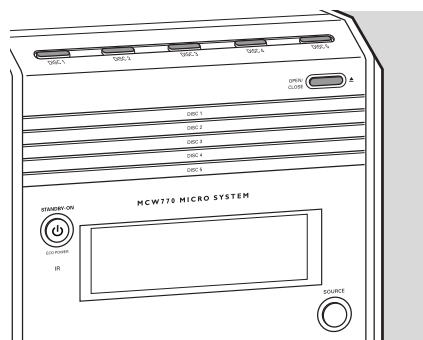

- 1 Нажмите OPEN/CLOSE ▲ на устройстве.
- 2 Нажмите одну из кнопок дисков (DISC 1, DISC 2, DISC 3, DISC 4 или DISC 5) на устройстве для того, чтобы выбрать нужное вам отделение для дисков, которое вы хотите открыть.
- 3 Вставьте диск печатной стороной вверх.
- 4 Нажмите OPEN/CLOSE ▲ на устройстве еще раз для того, чтобы закрыть отделение.

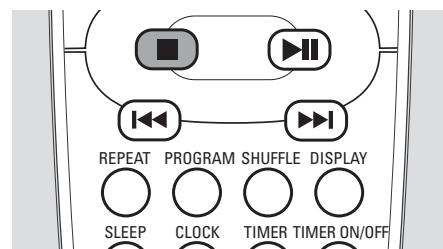
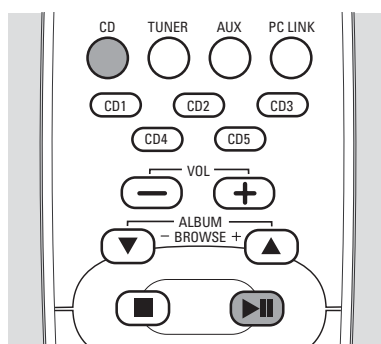
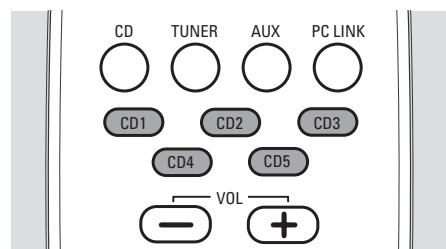

- 5 Если вы хотите проиграть один определенный диск: Нажмите одну из кнопок дисков CD 1, CD 2, CD 3, CD 4 или CD 5 на датчике дистанционного управления для того, чтобы начать проигрывания нужного вам диска в выбранном отделении.
- Если вы хотите проиграть все вставленные диски: Нажмите CD на датчике дистанционного управления. После этого нажмите ►► для того, чтобы начать проигрывание.
- Для того, чтобы закончить проигрывание, нажмите STOP ■.

5 Установка беспроводного соединения к вашему компьютеру

Требования компьютерной системы:

- Windows 98SE/ME/2000/XP
- Процессор Pentium Class 350 MHz или более совершенный
- 128MB RAM или более совершенный
- Драйв CD-ROM
- Порт USB
- Свободное место на жестком диске: 100 MB для софтвера

Не следует сразу же подключить беспроводный адаптер USB! В ходе инсталляции вы получите команду о том, когда следует подсоединить адаптер.

Если на вашем компьютере установлен Брандмауэр, отключите его во время установки.

Закройте все Интернет-соединения и приложения перед установкой.



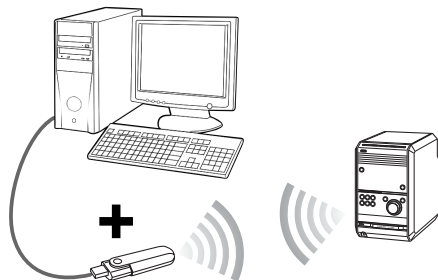
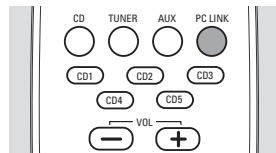

компьютер



поставляемый в комплекте беспроводный адаптер USB

- 1 Установите устройство как можно ближе к компьютеру.
- 2 Включите компьютер и вставьте инсталляционный диск.
Примечание: В ходе процесса инсталляции не пользуйтесь иконкой , которая появится на мониторе компьютера.
- 3 Автоматически появится руководство по инсталляции. В противоположном случае выберите драйв CD-ROM в программе Windows Explorer и два раза нажмите на команду **setup_.exe**. После этого выполните следующие операции:
 - Выберите в списке нужный вам язык.
 - Выберите команду **Installing Software**, а затем – **Quick Installation** и нажмите на **Install**.
 - После этого выполните появляющиеся на мониторе операции инсталляции для того, чтобы инсталлировать драйвер беспроводного адаптера USB, софтвер Philips Media Manager и установку сети.

Примечание: Программа Windows может дать предупреждение, что драйвер не принимается Microsoft (сообщение отличается от версии Windows). Не обращайте внимание на это сообщение и продолжайте инсталляцию.



- 4 Включите устройство и нажмите PC LINK .
- 5 В ходе установки сети вы получите команду перейти на режим инсталляции: Нажмите PC LINK  и держите ее в нажатом состоянии на протяжении 5 секунд.
→ На дисплее видна надпись PC LINK и по дисплею проходит надпись INSTALLING. Устройство выполняет поиск компьютерного соединения.

Если инсталляция была выполнена успешно:

- На дисплее видны надписи PC LINK и COMPLETED.

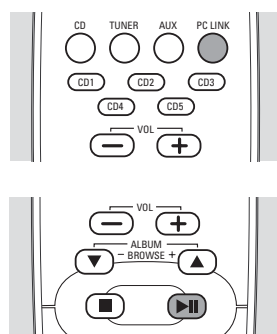
6 Проигрывание вашей музыкальной коллекции с компьютера через устройство



- 1 Добавляйте папки с MP3-файлами и файлы в Philips Media Manager во время или после установки Philips Media Manager. Только папки и файлы, отображаемые в Philips Media Manager, можно будет открыть в MC W770.
- 2 Убедитесь в том, что ваш компьютер включен.
- 3 Нажмите PC LINK  для того, чтобы выбрать компьютер в качестве источника.
- 4 Если соединение выполнено успешно:
 - На дисплее видна надпись PC LINK и по дисплею проходит название звуковой дорожки.
- 5 Нажмите  для того, чтобы начать проигрывание.
 - На дисплее видна надпись PC LINK и по дисплею проходит название звуковой дорожки.
 - На дисплее видна надпись PC LINK и время, прошедшее с начала проигрывания.

7 Установка часов

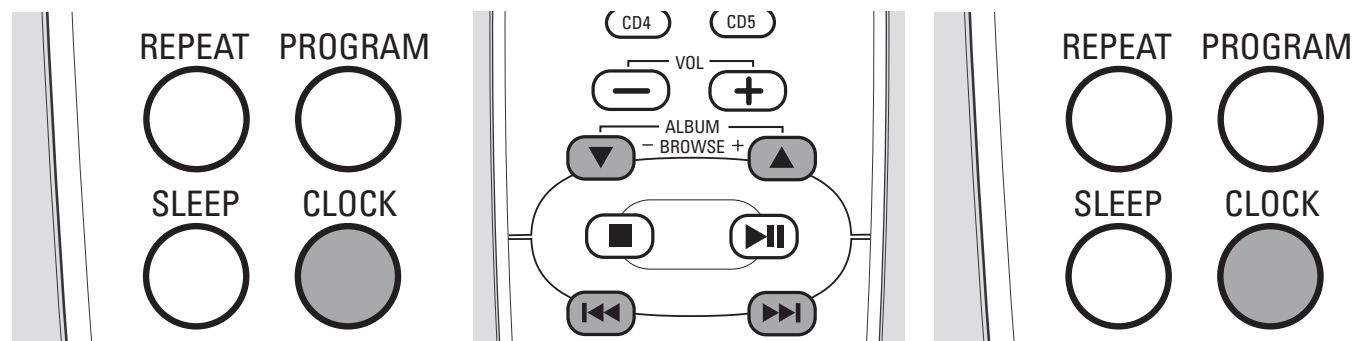

1 Нажмите CLOCK на датчике дистанционного управления и держите ее в нажатом состоянии на протяжении более 2 секунд.
→ На дисплее видна надпись SET CLOCK, цифры часов и минут начинают мигать.

2 Нажмите ALBUM ▲ или ALBUM ▼ на датчике дистанционного управления несколько раз для того, чтобы установить часы.
3 Нажмите I◀◀ или ▶▶I на датчике дистанционного управления несколько раз для того, чтобы установить минуты.

4 Нажмите CLOCK на датчике дистанционного управления для того, чтобы подтвердить установку.
→ Часы показывают установленное время.

8 Установка таймера

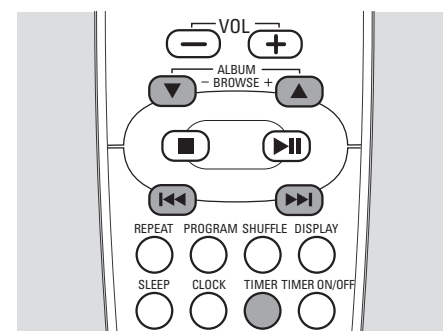
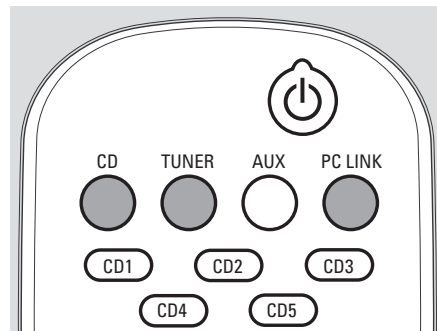
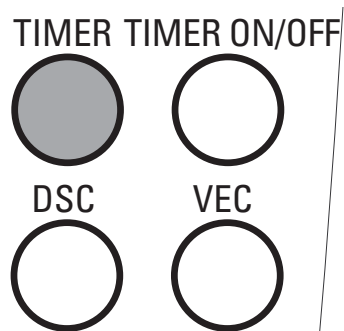

1 Нажмите TIMER на датчике дистанционного управления и держите ее в нажатом состоянии на протяжении более 2 секунд.
→ ⏻ начинает мигать, на дисплее видна надпись SET TIMER, цифры часов и минут начинают мигать.

2 Нажмите CD, TUNER или PC LINK на датчике дистанционного управления для того, чтобы выбрать источник, который вы хотите выбрать в качестве будильника.

3 Нажмите ALBUM ▲ или ALBUM ▼ на датчике дистанционного управления несколько раз для того, чтобы установить часы.

4 Нажмите I◀◀ или ▶▶I на датчике дистанционного управления несколько раз для того, чтобы установить минуты.

5 Нажмите TIMER на датчике дистанционного управления для того, чтобы подтвердить установку.

9 Демонстрационный режим

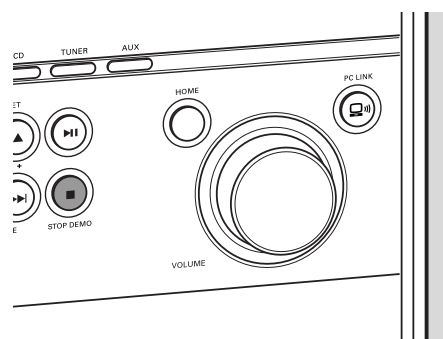

● Для того, чтобы включить демонстрационный режим, в резервном режиме или в резервном режиме экономии энергии нажмите STOP DEMO на устройстве и держите ее в нажатом состоянии на протяжении 5 секунд до тех пор, пока на дисплее не будет видна надпись DEMO ON.

● Для того, чтобы выключить демонстрационный режим, нажмите STOP DEMO на устройстве еще раз и держите ее в нажатом состоянии на протяжении 5 секунд до тех пор, пока на дисплее не будет видна надпись DEMO OFF.