

## Instrukcja Szybkiej Instalacji

MCW770

Polski

*Instrukcja Szybkiej Instalacji zawiera skrócone wskazówki, pozwala na szybkie uruchomienie urządzenia. Szczegółowe informacje znajdziesz w załączonej instrukcji użytkownika.*

### Akcesoria w wyposażeniu

- Płyta instalacyjna CD-ROM z programem PC link
- Bezprzewodowy adapter USB i przewód połączeniowy
- Pilot zdalnego sterowania oraz 2 baterie typu AA
- 2 kolumny głośnikowe, 2 kable głośnikowe
- Pętla anteny AM/MW
- Kabel anteny FM
- Przewód zasilania

## 1 Wkładanie baterii

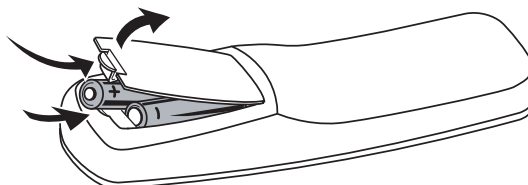

Otwórz kieszeń baterijną pilota i włóż 2 baterie alkaliczne, typ **AA** (R06, UM-3).

## 2 Podłączenie głośników, anten, dodatkowych urządzeń (opcjonalnie) oraz przewodu zasilania

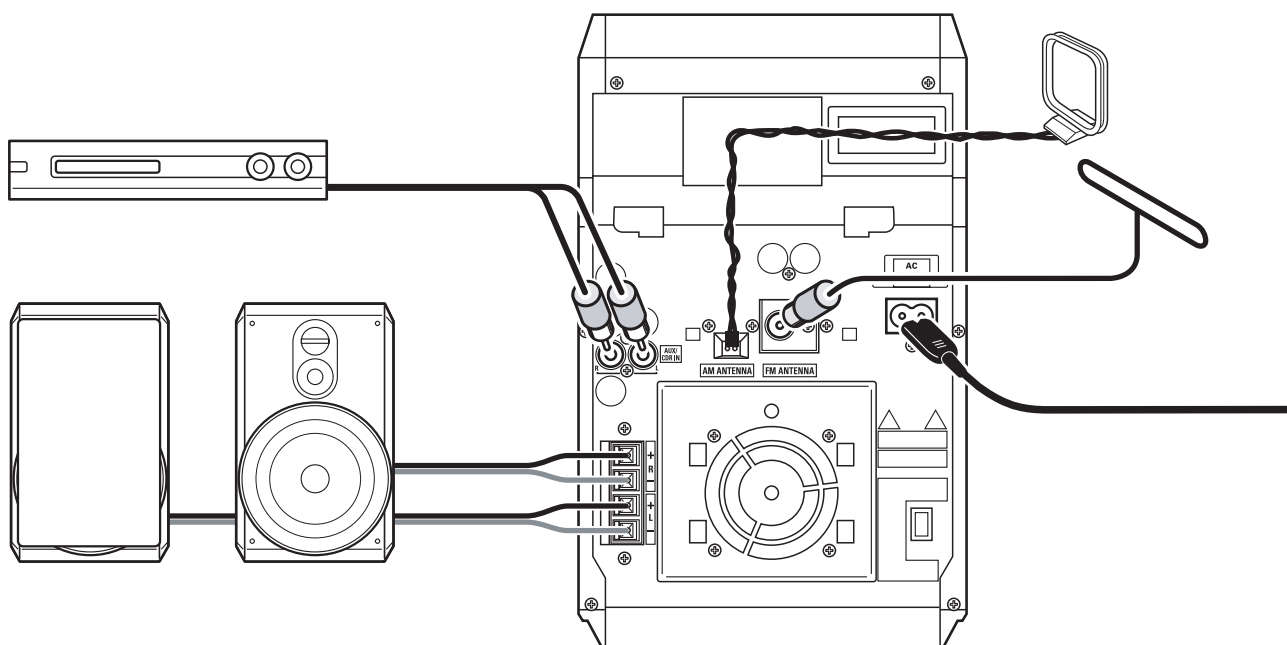

**1** Podłącz przewody głośnikowe do MC W770.  
**Używaj wyłącznie głośników dołączonych do zestawu. Użycie innych kolumn głośnikowych może spowodować uszkodzenie urządzenia lub pogorszyć jakość dźwięku.**

**2** Podłącz antenę AM/MW.

**3** Podłącz antenę FM.

**4** Jeżeli zamierzasz podłączyć inne urządzenie, skorzystaj z przewodu cinch aby doprowadzić sygnał audio z urządzenia zewnętrznego do gniazdek wejściowych MC W770.

**5** Upewnij się, że napięcie zasilania na tabliczce znamionowej odpowiada napięciu w lokalnej sieci. W innym przypadku zasięgnij porady sprzedawcy lub serwisu.

**Upewnij się, że wszystkie połączenia zostały dokonane, zanim podłączysz zasilanie sieciowe.**

Podłącz przewód zasilania do AC MAINS ~ oraz do gniazdka sieciowego.

### 3 Instalacja tunera

- Po pierwszym podłączeniu przewodu zasilania do gniazdka wysokiego napięcia, TUNER oraz AUTO INSTALL - PRESS PLAY zostaną wyświetlone.
- Naciśnij ►► na zestawie aby automatycznie zaprogramować wszystkie dostępne stacje radiowe. → Rozpocznie się automatyczne wyszukiwanie i programowanie stacji. Następnie usłyszysz ostatnią zaprogramowaną stację radiową.

### 4 Odtwarzanie płyt w urządzeniu

**W urządzeniu można odtwarzać:**

- Wszystkie fabrycznie nagrane płyty audio CD
- Wszystkie sfinalizowane płyty audio CDR i CDRW
- Płyty MP3-CD (płyty CD-ROM z plikami MP3)

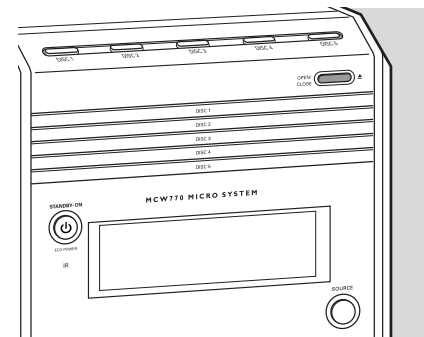
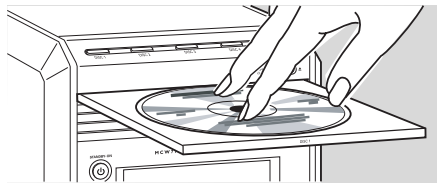
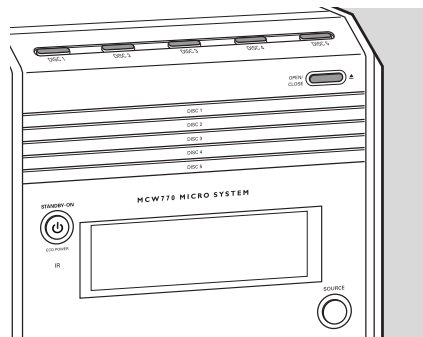

- Naciśnij OPEN/CLOSE ▲ na zestawie.
- Naciśnij klawisz wybranej kieszeni (DISC 1, DISC 2, DISC 3, DISC 4, lub DISC 5) na zestawie, aby otworzyć wybraną kieszeń odtwarzacza.
- Włóż płytę, stroną z nadrukiem do góry.
- Naciśnij OPEN/CLOSE ▲ ponownie na zestawie, aby zamknąć kieszeń.

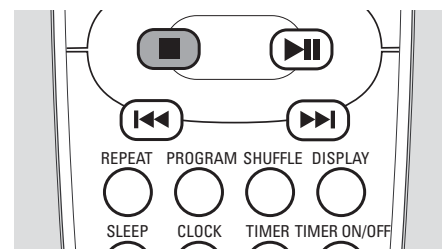
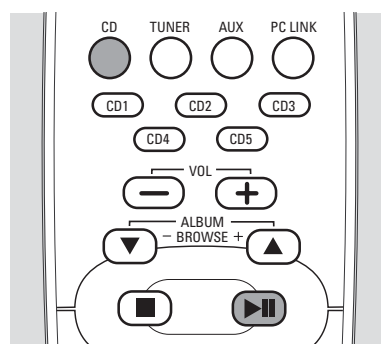
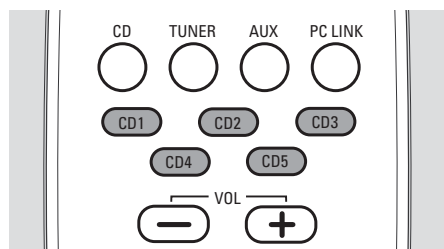

- Jeżeli chcesz odtworzyć tylko jedną płytę:**  
Naciśnij jeden z klawiszy CD 1, CD 2, CD 3, CD 4, lub CD 5 na pilocie, aby rozpocząć odtwarzanie płyty w wybranej kieszeni.

**Odtwarzanie wszystkich płyt:**  
Naciśnij CD na pilocie. Następnie naciśnij ►► aby uruchomić odtwarzanie.

- Aby zatrzymać odtwarzanie, naciśnij STOP ■.

## 5 Instalacja bezprzewodowego łącza do Twojego PC

### Wymagana konfiguracja PC:

- Windows 98SE/ME/2000/XP
- Procesor Pentium 350 MHz lub szybszy
- 128MB RAM lub szybszy

- Napęd CD-ROM
- Port USB
- Wolna przestrzeń na dysku twardym: 100 MB dla oprogramowania

**Nie podłączaj od razu bezprzewodowego adaptera USB! Program instalacyjny poprosi w odpowiedniej chwili o podłączenie adaptera.**

**Jeśli na komputerze jest zainstalowany Firewall, w trakcie instalacji należy go wyłączyć.**

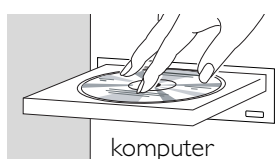

**Zamknij wszystkie połączenia z Internetem i aplikacje przed proces instalacji.**

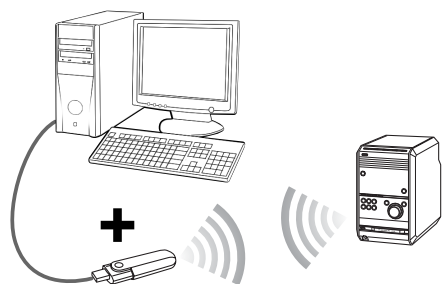
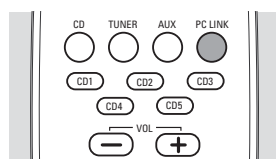

komputer



beprzewodowy adapter USB w wyposażeniu



- 1 Ustaw zestaw jak najbliżej PC.
- 2 Włącz PC i włóż płytę instalacyjną.  
*Uwaga: Nie używaj ikony , pojawiającej się na ekranie PC podczas instalacji.*
- 3 Asystent instalacji pojawi się samoczynnie. W innym przypadku przejdź do napędu CD-ROM w Windows Explorer i kliknij dwukrotnie **setup\_.exe**. Następnie wykonaj poniższe kroki:
  - Wybierz jeden z języków podanych na liście.
  - Wybierz **Installing Software** potem wybierz **Quick Installation** i kliknij **Install**.
  - Następnie postępuj zgodnie z poleceniami widocznymi na ekranie, aby zainstalować sterownik bezprzewodowego adaptera USB, program Philips Media Manager oraz skonfigurować sieć.
- 4 Włącz zasilanie urządzenia i naciśnij PC LINK .
- 5 Podczas konfiguracji sieci program poprosi o włączenie trybu instalacji: Naciśnij i przytrzymaj PC LINK  przez 5 sekund.  
→ PC LINK zostanie wyświetlone i INSTALLING przewinie się. Urządzenie wyszuka połączenia z PC.

### Po udanym zakończeniu instalacji:

- PC LINK oraz COMPLETED zostaną wyświetlone.

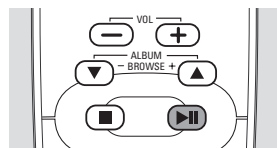
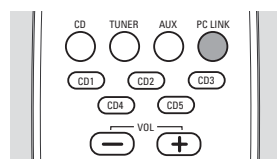
## 6 Odtwarzanie katalogów muzycznych z PC na Twoim urządzeniu



- 1 W czasie lub po zainstalowaniu Philips Media Manager dodaj swoje foldery z muzyką lub pliki muzyczne MP3 do Philips Media Manager. Tylko te foldery i pliki, które możesz zobaczyć w Philips Media Manager, będą dostępne z MC W770.
- 2 Upewnij się, że PC jest włączony.
- 3 Naciśnij PC LINK  aby wybrać PC jako źródło dźwięku.
- 4 Po utworzeniu połączenia:
  - PC LINK zostanie wyświetlone, przewinie się nazwa utworu.
- 5 Naciśnij  aby rozpocząć odtwarzanie.
  - PC LINK zostanie wyświetlone, przewinie się nazwa utworu.
  - PC LINK oraz czas od początku utworu zostaną wyświetlone.

## 7 Regulacja zegara

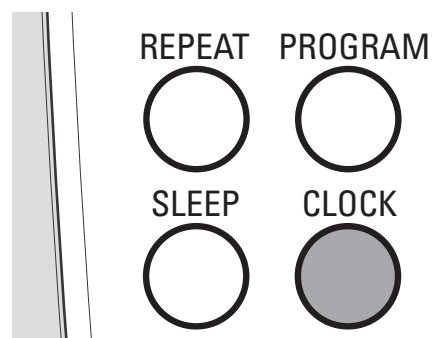

- 1 Naciśnij i przytrzymaj CLOCK na pilocie przez ponad 2 sekundy.  
→ SET CLOCK zostanie wyświetlone, cyfry godzin i minut zaczną migać.

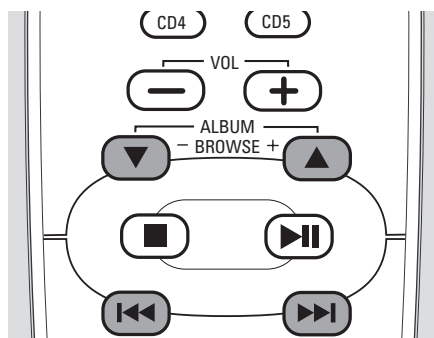

- 2 Naciśnij ALBUM ▲ lub ALBUM ▼ na pilocie kilka razy aby ustawić godzinę.
- 3 Naciśnij ◀◀ lub ▶▶ na pilocie kilka razy aby ustawić minutę.

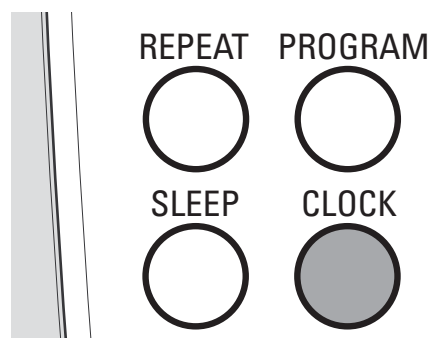

- 4 Naciśnij CLOCK na pilocie aby potwierdzić wybór.  
→ Zegar pokaże ustawiony czas.

## 8 Regulacja timera

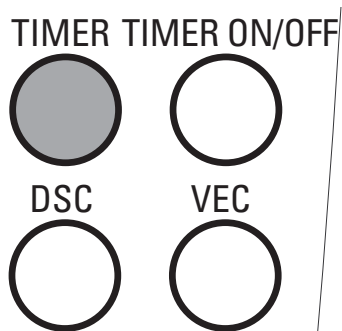

- 1 Naciśnij i przytrzymaj TIMER na pilocie przez ponad 2 sekundy.  
→ ⏰ zacznie migać, SET TIMER zostanie wyświetlone, cyfry godzin i minut zaczną migać.

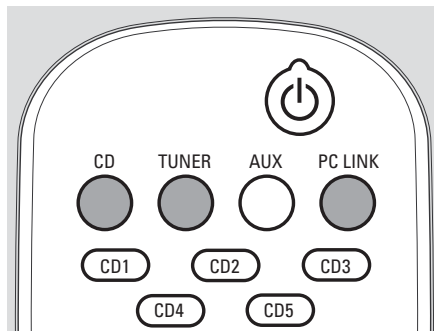

- 2 Naciśnij CD, TUNER lub PC LINK na pilocie aby wybrać źródło sygnału użyte podczas budzenia.

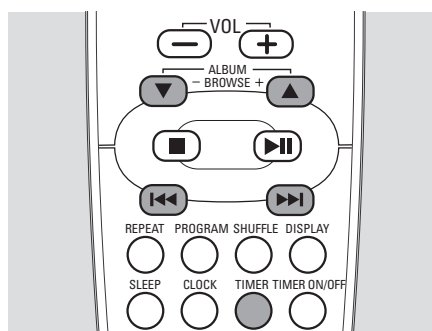

- 3 Naciśnij ALBUM ▲ lub ALBUM ▼ na pilocie kilka razy aby ustawić godzinę.
- 4 Naciśnij ◀◀ lub ▶▶ na pilocie kilka razy aby ustawić minutę.
- 5 Naciśnij TIMER na pilocie aby potwierdzić wybór.

## 9 Tryb demonstracyjny

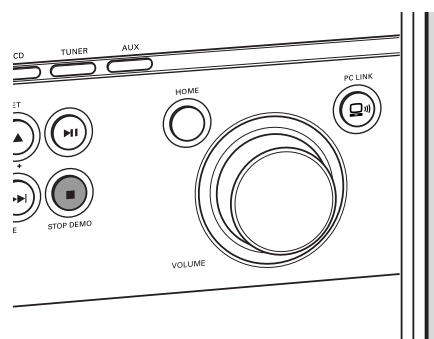

- Aby włączyć demonstrację naciśnij i przytrzymaj STOP DEMO przez 5 sekund podczas czuwania lub czuwania Eco Power, aż DEMO ON zostanie wyświetlone.

- Aby wyłączyć demonstrację naciśnij i przytrzymaj STOP DEMO ponownie przez 5 sekund, aż DEMO OFF zostanie wyświetlone.