

## Guida rapida all'utilizzo

**MCW770**
**Italiano**

Questa Guida rapida all'utilizzo offre una panoramica iniziale e aiuta ad utilizzare rapidamente il sistema grazie ad una procedura di base. Leggere il Manuale delle istruzioni fornito per informazioni dettagliate.

### Accessori forniti

- CD-ROM di installazione del software PC LINK
- Adattatore USB senza fili e cavo di prolunga
- Telecomando e 2 batterie, dimensione AA
- 2 alloggiamenti per altoparlanti comprendenti 2 cavi per altoparlanti
- Antenna ad anello AM/MW
- Antenna a filo FM
- Cavo di alimentazione CA

## 1 Inserire le batterie

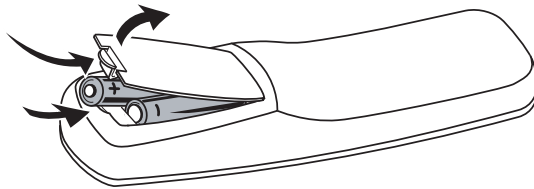

Aprire il compartimento batterie del telecomando e inserire 2 batterie alcaline, tipo **AA** (R06, UM-3).

## 2 Collegare altoparlanti, antenne, un apparecchio aggiuntivo (opzionale) e il cavo di alimentazione CA

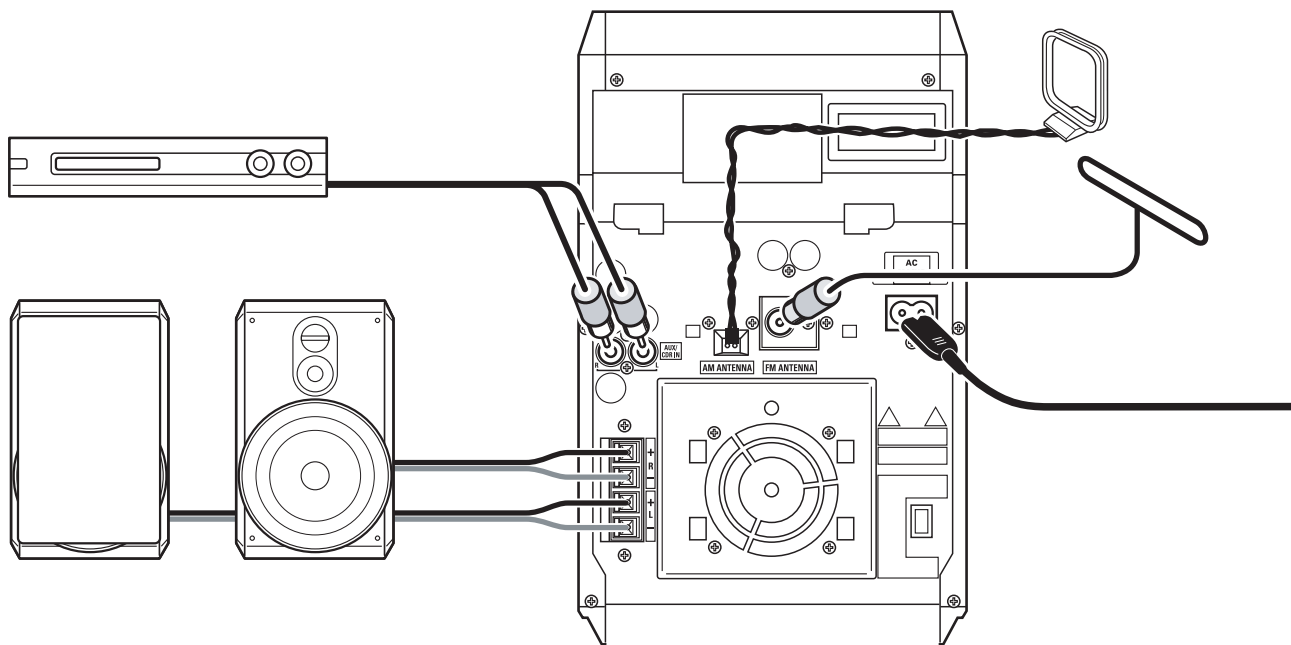

- 1** Collegare i cavi degli altoparlanti al MCW770.  
**Utilizzare solo gli altoparlanti forniti. L'utilizzo di altri altoparlanti può danneggiare l'apparecchio o influenzare negativamente la qualità dell'audio.**
- 2** Collegare l'antenna AM/MW.
- 3** Collegare l'antenna FM.
- 4** Se si desidera collegare un apparecchio aggiuntivo, utilizzare un cavo a fascia per collegare gli ingressi audio del MCW770 alle uscite audio dell'apparecchio aggiuntivo.

- 5** Controllare che la tensione di rete, come mostrata sulla piastra del tipo, corrisponda alla tensione di rete locale. In caso contrario, rivolgersi al rivenditore o ad un'organizzazione di assistenza.

**Accertarsi che tutti i collegamenti siano stati stabiliti prima di attivare l'alimentazione di rete.**

Collegare il cavo di alimentazione CA fornito ad AC MAINS ~ e alla presa a parete.

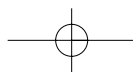

### 3 Installare il modulatore

- 1 Quando il cavo di alimentazione CA è collegato per la prima volta alla presa a parete, sono visualizzati TUNER e AUTO INSTALL - PRESS PLAY.
- 2 Premere ►► sull'apparecchio per memorizzare automaticamente tutte le stazioni radio disponibili.  
→ La ricerca e memorizzazione automatica inizia. Dopo il completamento, è riprodotta l'ultima stazione radio sintonizzata.

### 4 Riprodurre i dischi sull'apparecchio

Per la riproduzione su questo apparecchio è possibile utilizzare:

- Tutti i CD audio preregistrati
- Tutti i dischi audio CDR e CDRW completati
- CD MP3 (CD-ROM con brani MP3)

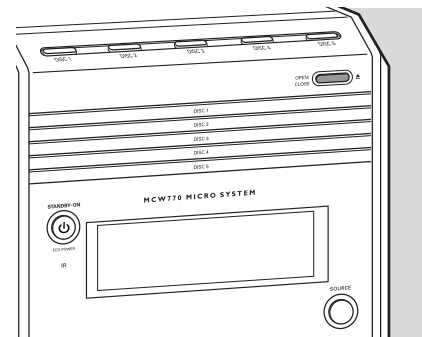
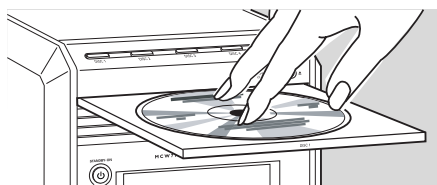
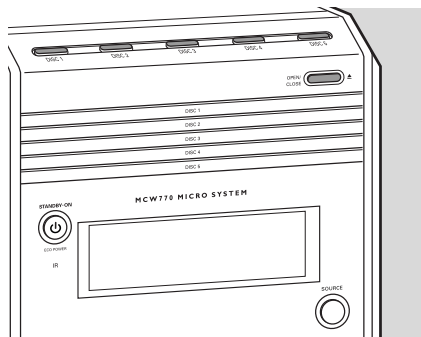

- 1 Premere OPEN/CLOSE ▲ sull'apparecchio.
- 2 Premere uno dei tasti dei dischi (DISC 1, DISC 2, DISC 3, DISC 4 o DISC 5) sull'apparecchio per selezionare il vano che si desidera aprire.
- 3 Caricare un disco col lato stampato rivolto verso l'alto.
- 4 Premere nuovamente OPEN/CLOSE ▲ sull'apparecchio per chiudere il vano.

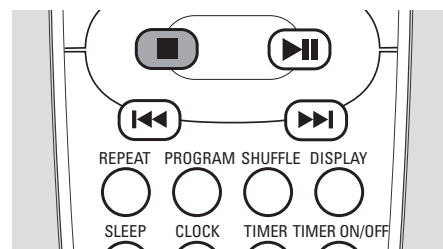
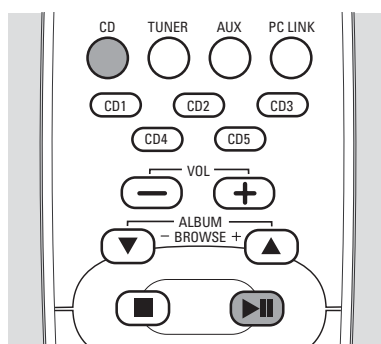
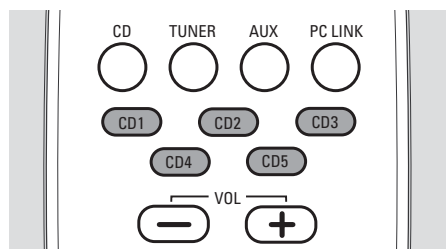

- 5 **Se si desidera riprodurre un disco particolare:**  
Premere uno dei tasti dei dischi CD 1, CD 2, CD 3, CD 4 o CD 5 sul telecomando per iniziare la riproduzione del disco desiderato nel vano selezionato.

**Se si desidera riprodurre tutti i dischi caricati:**  
Premere CD sul telecomando. Quindi premere ►► per avviare la riproduzione.

- Per arrestare la riproduzione, premere STOP ■.

## 5 Installare il collegamento wireless al PC

### Requisiti del sistema PC:

- Windows 98SE/ME/2000/XP
- Processore classe Pentium da 350 MHz o superiore
- 128MB RAM o superiore
- Unità CD-ROM
- Porta USB
- Spazio libero su disco rigido: 100 MB per il software

**Non collegare immediatamente l'adattatore USB wireless! Viene chiesto di collegarlo durante il processo di installazione.**

**Se sul proprio PC è stato installato un Firewall, si prega di disattivarlo durante l'installazione.**

**Chiudere tutte le collegamenti Internet e le applicazioni prima di installare di software.**

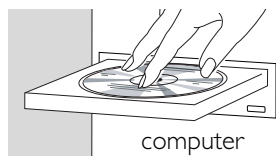

computer

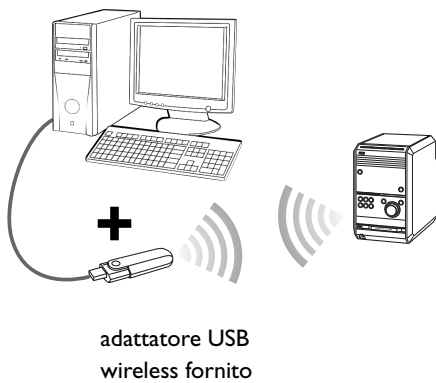
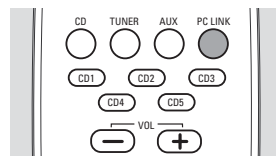



adattatore USB wireless fornito

- 1 Collocare l'apparecchio quanto più vicino possibile al PC.
- 2 Accendere il PC e inserire il disco di installazione.

*Nota: Non utilizzare l'icona  che appare sullo schermo del PC durante il processo di installazione.*

- 3 La guida all'installazione appare automaticamente. In caso contrario, passare all'unità CD-ROM in Esplora risorse e fare doppio clic su **setup\_.exe**. Quindi continuare come segue:
  - Selezionare dall'elenco la lingua desiderata.
  - Selezionare **Installazione Software**, quindi **Installazione rapida** e fare clic su **Installa**.
  - Quindi seguire la procedura di installazione suggerita dalla schermata per installare il driver dell'adattatore USB senza fili, il software Philips Media Manager e l'impostazione della rete.

**Nota: Potrebbe essere visualizzata un'avvertenza che il driver non è approvato da Microsoft (il messaggio differisce a seconda della versione di Windows). Ignorare il messaggio e continuare con l'installazione.**

- 4 Accendere l'apparecchio e premere PC LINK .
- 5 Durante l'impostazione della rete viene chiesto di passare alla modalità di installazione: Premere e tenere premuto PC LINK  per 5 secondi.
  - È visualizzato PC LINK e viene fatto scorrere INSTALLING. L'apparecchio ricerca un collegamento per il PC.

**Quando l'installazione è stata completata con successo:**

→ Sono visualizzati PC LINK e COMPLETED.

## 6 Riprodurre la collezione musicale dal PC tramite l'apparecchio

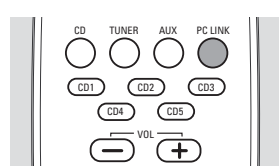

- 1 Aggiungere le cartelle e i file musicali MP3 a Philips Media Manager; durante o dopo l'installazione di Philips Media Manager. Solo le cartelle e i file visibili in Philips Media Manager saranno accessibili da MCW770.

- 2 Accertarsi che il PC sia acceso.

- 3 Premere PC LINK  per selezionare il PC come sorgente.

- 4 Non appena il collegamento è stabilito:
  - È visualizzato PC LINK e viene fatto scorrere un nome di brano.

- 5 Premere  per avviare la riproduzione.
  - È visualizzato PC LINK e viene fatto scorrere il nome del brano.
  - Sono visualizzati PC LINK e il tempo di riproduzione trascorso.

## 7 Impostazione dell'orologio

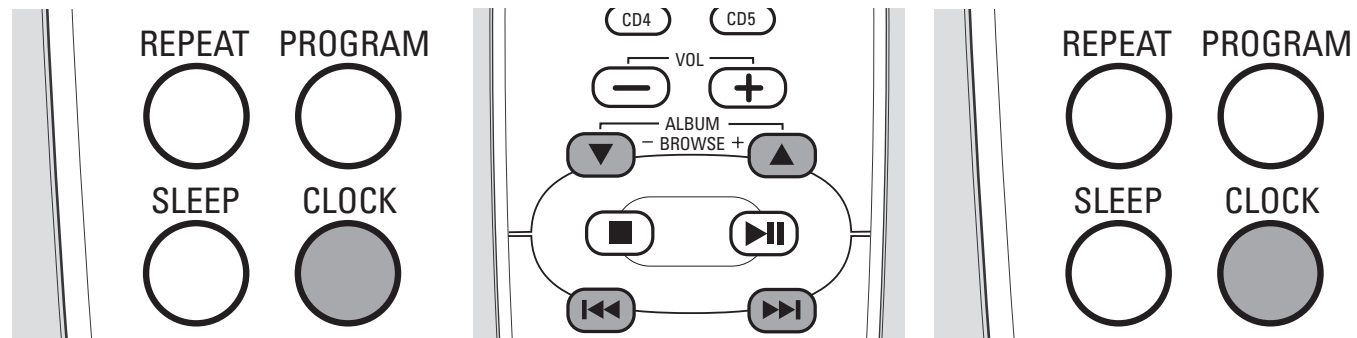

- 1 Premere e tenere premuto CLOCK sul telecomando per più di 2 secondi.  
→ È visualizzato SET CLOCK; le cifre delle ore e dei minuti iniziano a lampeggiare.
- 2 Premere ripetutamente ALBUM ▲ o ALBUM ▼ sul telecomando per impostare l'ora.
- 3 Premere ripetutamente ◀◀ o ▶▶ sul telecomando per impostare i minuti.
- 4 Premere CLOCK sul telecomando per confermare l'impostazione.  
→ L'orologio mostra l'ora impostata.

## 8 Impostazione del timer

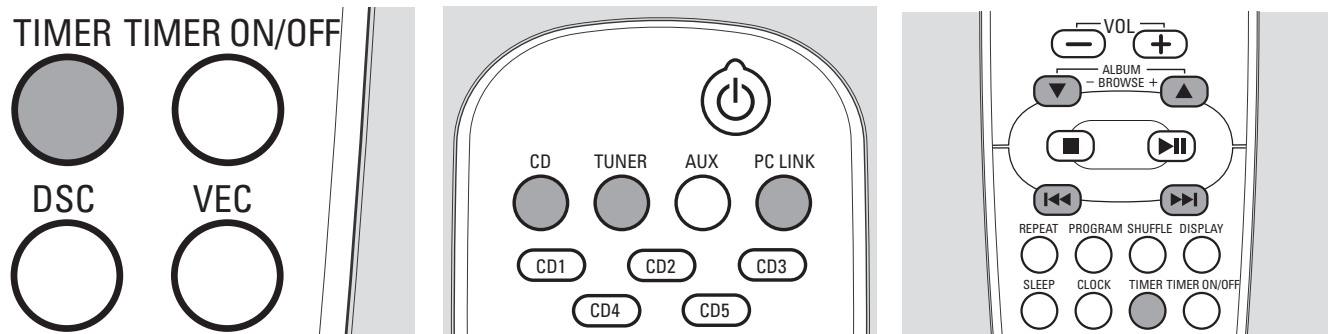

- 1 Premere e tenere premuto TIMER sul telecomando per più di 2 secondi.  
→ ⏰ inizia a lampeggiare, è visualizzato SET TIMER e le cifre delle ore e dei minuti iniziano a lampeggiare.
- 2 Premere CD, TUNER o PC LINK sul telecomando per selezionare la sorgente con la quale si desidera essere svegliati.
- 3 Premere ripetutamente ALBUM ▲ o ALBUM ▼ sul telecomando per impostare i minuti.
- 4 Premere ripetutamente ◀◀ o ▶▶ sul telecomando per impostare i minuti.
- 5 Premere TIMER sul telecomando per confermare l'impostazione.

## 9 Modalità dimostrativa

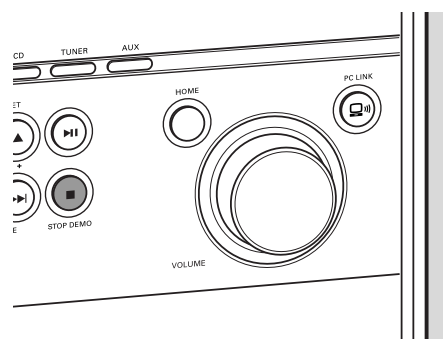

- **Per attivare la modalità dimostrativa** premere e tenere premuto STOP DEMO ■ per 5 secondi durante lo standby o Eco Power standby sull'apparecchio fino a quando non sia visualizzato DEMO ON.
- **Per disattivare la modalità dimostrativa** premere nuovamente e tenere premuto STOP DEMO ■ sull'apparecchio per 5 secondi fino a quando non sia visualizzato DEMO OFF.