

Pikaopas

MCW770
Suomi

Tämä pikaopas antaa ylimalkaisen katsauksen laitteeseen ja auttaa perusaskelissa. Lue mukana toimitetusta käyttöohjeesta yksityiskohtaiset tiedot.

Mukana toimitetut varusteet

- PC link ohjelmisto tallennettuna CD-ROM-levylle
- Langaton USB adapteri ja jatko kaapeli
- Kauko-ohjain 2 paristolla, kokoa AA
- 2 kaiutinlaatikkoa sisältäen 2 kaiutinkaapelia
- AM/MW silmukka-antenni
- FM lanka-antenni
- Virtajohto

1 Paristojen asetus

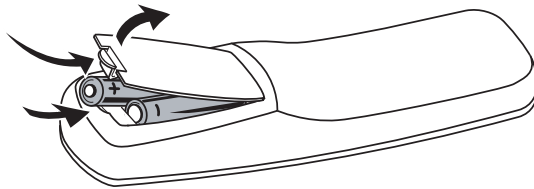

Avaa kauko-ohjaimen paristokansi ja aseta sisään 2 alkaali paristoa tyyppiä **AA** (R06, UM-3).

2 Kaiuttimien, antennien, lisälaitteen (vaihtoehtoinen) ja virtajohdon liittäminen

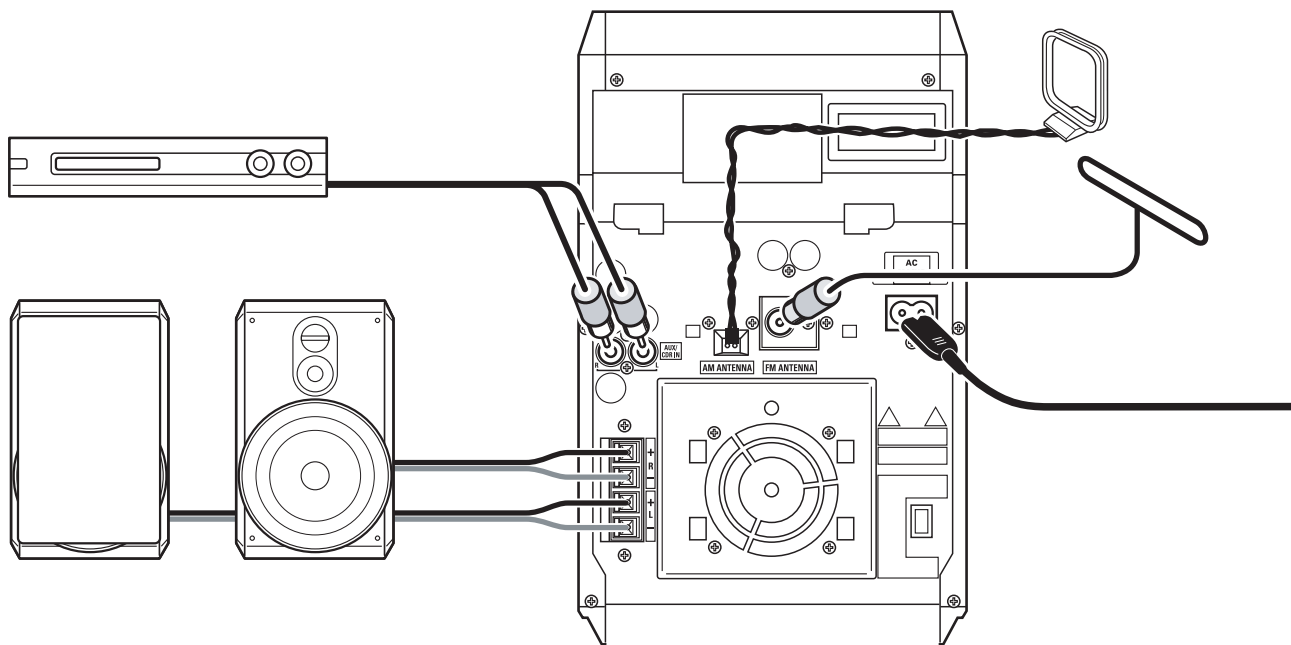

1 Liitä kaiutinkaapelit MC W770 laitteeseen.
Käytä ainoastaan mukana toimitettuja kaiuttimia. Muiden kaiuttimien käyttö saattaa vahingoittaa laitetta tai äänenlaatu saattaa heikentyä.

2 Liitä AM/MW antenni.

3 Liitä FM antenni.

4 Jos haluat liittää lisälaitteen, käytä RCA kaapelia liittääksesi MC W770 laitteen audio tuloliitin lisälaitteen audio lähtöliittimeen.

5 Tarkista vastaako tyyppilaatan osoittama verkkovirta paikallista virtaasi. Jos ei, ota yhteys kauppiasi tai huolto-organisaatioon.

Varmista, että olet tehnyt kaikki liitännät ennen kuin kytket laitteen verkkovirtaan.

Kytke mukana toimitettu virtajohto AC MAINS ~ liittimeen ja pistorasiaan.

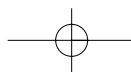

3 Virittimen asennus

- 1 Kun virtajohto on liitetty ensimmäistä kertaa pistorasiaan TUNER ja AUTO INSTALL - PRESS PLAY ilmestyvät.
- 2 Paina laitteen ►► painiketta taltioidaksesi kaikki esillä olevat radioasemat automaattisesti.
→ Automaattinen etsintä ja taltiointi alkaa. Kun se on päättynyt, viimeksi tallennettu radioasema soi.

4 Levjen toisto järjestelmällä

Tällä järjestelmällä voit toistaa:

- Kaikkia ennaltatallennettuja audio CD-levyjä
- Kaikkia viimeisteltyjä CDR- ja CDRW-levyjä
- MP3-CD-levyjä (CD-ROM-levyjä MP3 raidoilla)

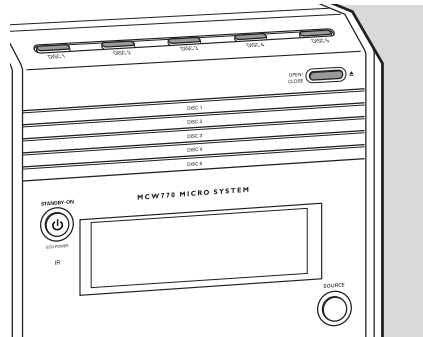

1 Paina laitteen OPEN/CLOSE ▲ painiketta.



3 Aseta levy sisään tekstipuoli ylöspäin.

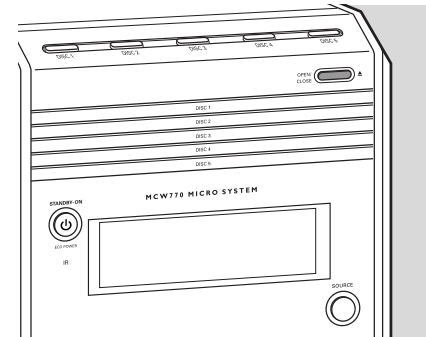

4 Paina laitteen OPEN/CLOSE ▲ painiketta uudelleen sulkeaksesi pesä.

2 Paina laitteen jotakin levynäppäintä (DISC 1, DISC 2, DISC 3, DISC 4 tai DISC 5) valitaksesi avattavaksi haluttu levypesä.

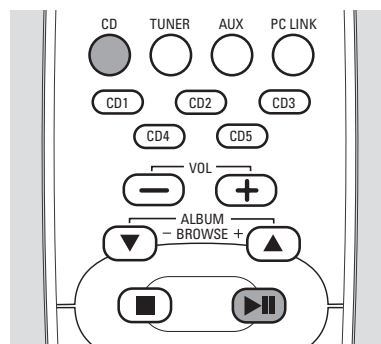
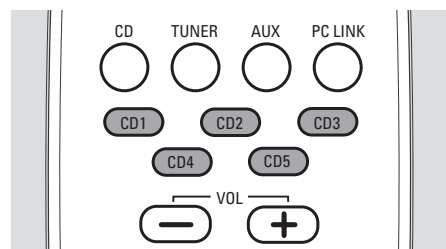

5 **Jos haluat toistaa jonkin tietyn levyn:**

Paina kauko-ohjaimen jotakin levynäppäintä CD 1, CD 2, CD 3, CD 4 tai CD 5 aloittaaksesi valitussa pesässä olevan halutun levyn toisto.

Jos haluat toistaa kaikki ladatut levyt:

Paina kauko-ohjaimen CD näppäintä. Tämän jälkeen paina ►► näppäintä aloittaaksesi toisto.

○ Pysäyttääksesi toisto, paina STOP ■ näppäintä.

5 Langattoman liitännän asennus tietokoneellesi

Tietokoneen järjestelmävaatimukset:

- Windows 98SE/ME/2000/XP
- Pentium prosessori luokkaa 350 MHz tai korkeampi
- 128MB RAM tai korkeampi
- CD-ROM ajuri
- USB portti
- Vapaata kovalevytilaa: 100 MB ohjelmistolle

Älä liitä langatonta USB adapteria välittömästi! Sinua pyydetään asennuksen yhteydessä liittämään se.

Jos sinulla on palomuri asennettuna PC:illesi, kytke se pois päältä asennuksen aikana.

Sulje kaikki ennen Internet-yhteyden ja sovellukset päivitysten.

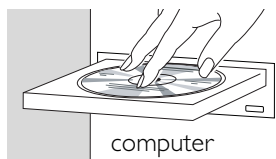

computer

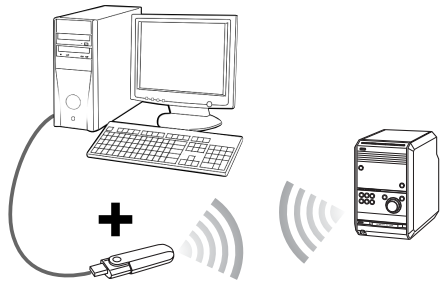
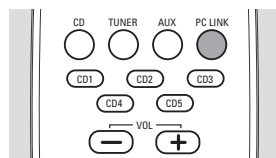

mukanatoimitettu
langaton USB adapteri



- 1 Aseta laite niin lähelle tietokonetta kuin mahdollista.
- 2 Kytke tietokoneesi päälle ja aseta sisään asennuslevy.

Huomio: Älä käytä  ikonia, joka ilmestyy tietokoneen ruutuun asennusohjelman aikana.

- 3 Asennusopas ilmestyy automaattisesti. Jos ei, mene Windows Explorerilla CD-ROM ajuriin ja kaksoisklikkaa **setup_.exe**. Tämän jälkeen jatka seuraavasti:
 - Valitse haluttu kieli listalta.
 - Valitse **Installing Software** ja valitse sitten **Quick Installation** ja klikkaa **Install**.

- Seuraa ruutuun ilmestyviä asennusvaiheita asentaaksesi langaton USB adapteri ajuri, Philips Media Manager ohjelmisto ta verkkoasennus.

Huomio: Windows saattaa esittää varoituksen, jonka mukaan ajuri ei olisi Microsoftin hyväksymä (viesti vaihtelee eri Windows versioissa). Jätä varoitus huomioimatta ja jatka asennusta.

- 4 Kytke laite päälle ja paina PC LINK  painiketta.
- 5 Verkkواسennuksen aikana sinua pyydetään siirtymään asennustoimintoon: Paina ja pidä painettuna PC LINK  painiketta 5 sekunnin ajan.
 - PC LINK ilmestyy ja INSTALLING pyörähtää. Laite etsii yhteyttä tietokoneeseen.

Kun asennus on suoritettu menestyksellisesti:

→ PC LINK ja COMPLETED ilmestyvät.

6 Toista tietokoneesi musiikkikokoelmia laitteen kautta

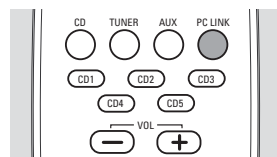

- 1 Lisää MP3 musiikkikansiosi ja -tiedostosi Philips Media Manager:ään Philips Media Manager:n asennuksen aikana tai jälkeen. Vain niihin kansioihin ja tiedostoihin, jotka voit nähdä Philips Media Manager:ssä, päästään käsiksi MCW770 käsin.

- 2 Varmista, että tietokoneesi on päällä.

- 3 Paina PC LINK  painiketta valitaksesi tietokone lähteeksi.

- 4 Heti kun yhteys on saatu aikaan:
 - PC LINK ilmestyy ja raidan nimi pyörähtää.

- 5 Paina  painiketta aloittaaksesi toisto.
 - PC LINK ilmestyy ja raidan nimi pyörähtää.
 - PC LINK ja kulunut toisto-aika ilmestyvät.

7 Kellon asetus

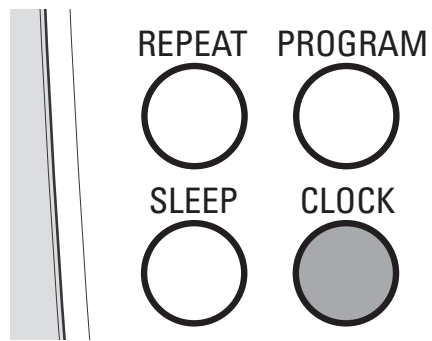

- 1 Paina ja pidä painettuna kauko-ohjaimen CLOCK näppäintä yli 2 sekuntia.
→ SET CLOCK ilmestyy, tunti- ja minuuttiyksiköt alkavat välkkyä.

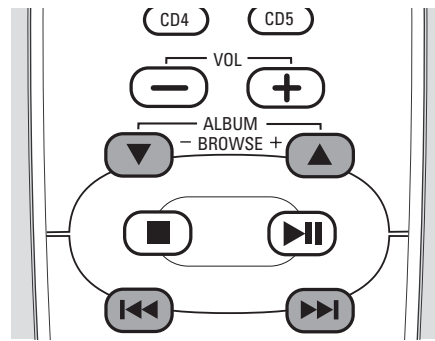

- 2 Paina kauko-ohjaimen ALBUM ▲ tai ALBUM ▼ näppäimiä toistuvasti asettaaksesi tunnit.
- 3 Paina kauko-ohjaimen I◀◀ tai ▶▶I näppäimiä toistuvasti asettaaksesi minuutit.

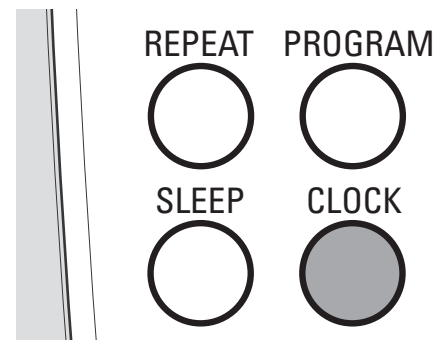

- 4 Paina kauko-ohjaimen CLOCK näppäintä vahvistaaksesi asetus.
→ Kello esittää asetetun ajan.

8 Ajastin asetukset

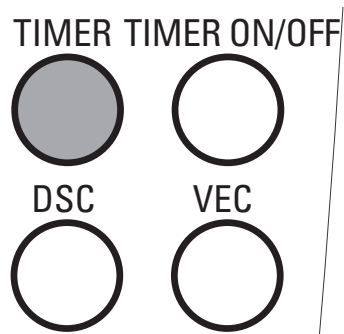

- 1 Paina ja pidä painettuna kauko-ohjaimen TIMER painiketta yli 2 sekuntia.
→ ⊕ alkaa välkkyä, SET TIMER ilmestyy ja tunti- ja minuuttiyksiköt alkavat välkkyä.

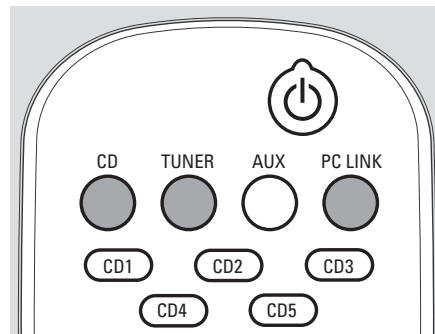

- 2 Paina kauko-ohjaimen CD, TUNER tai PC LINK 📶 näppäimiä valitaksesi lähde, josta haluat herätä.

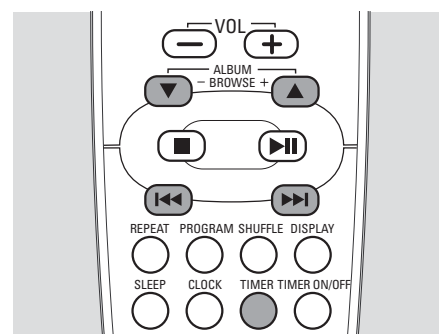

- 3 Paina kauko-ohjaimen ALBUM ▲ tai ALBUM ▼ näppäimiä toistuvasti asettaaksesi tunnit.
- 4 Paina kauko-ohjaimen I◀◀ tai ▶▶I näppäimiä toistuvasti asettaaksesi minuutit.
- 5 Paina kauko-ohjaimen TIMER näppäintä vahvistaaksesi asetus.

9 Esittelytoiminto

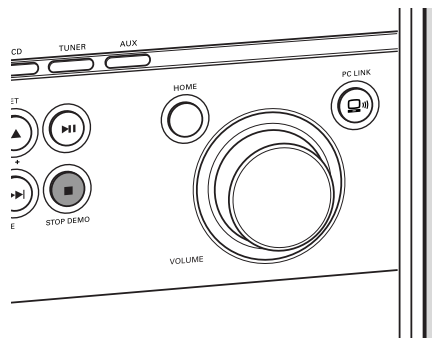

- **Kytkeäksesi esittelytoiminto päälle** paina ja pidä painettuna laitteen STOP DEMO ■ painiketta valmiustilassa tai Eco Power valmiustilassa yli 5 sekunnin ajan, kunnes DEMO ON ilmestyy.

- **Kytkeäksesi esittelytoiminto pois päältä** paina ja pidä painettuna laitteen STOP DEMO ■ painiketta uudelleen yli 5 sekunnin ajan, kunnes DEMO OFF ilmestyy.