

Σύντομος Οδηγός Χρήσης

MC W770

Ελληνικά

Αυτός ο Σύντομος Οδηγός Χρήσης δίνει μία πρόχειρη εικόνα και βοηθάει να ξεκινήσετε γρήγορα με τα βασικά βήματα. Διαβάστε το παρεχόμενο εγχειρίδιο οδηγιών για αναλυτικές πληροφορίες.

Παρεχόμενα εξαρτήματα

- CD-ROM εγκατάστασης λογισμικού PC link
- Ασύρματος προσαρμογέας USB και καλώδιο προέκτασης
- Τηλεχειριστήριο και 2 μπαταρίες μεγέθους AA
- 2 ηχεία που περιλαμβάνουν 2 καλώδια ηχείων
- Κεραία βρόχου AM/MW
- Ενσύρματη κεραία FM
- Καλώδιο ισχύος AC

1 Εισαγωγή μπαταριών

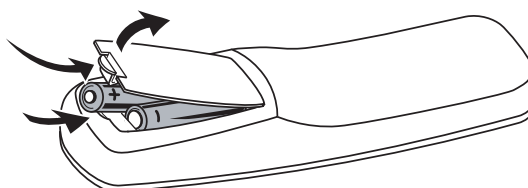

Ανοίξτε τη θήκη μπαταριών του τηλεχειριστηρίου και εισάγετε 2 αλκαλικές μπαταρίες, τύπου **AA** (R06, UM-3).

2 Σύνδεση των ηχείων, των κεραιών, της πρόσθετης συσκευής (προαιρετικό) και του καλωδίου ισχύος AC

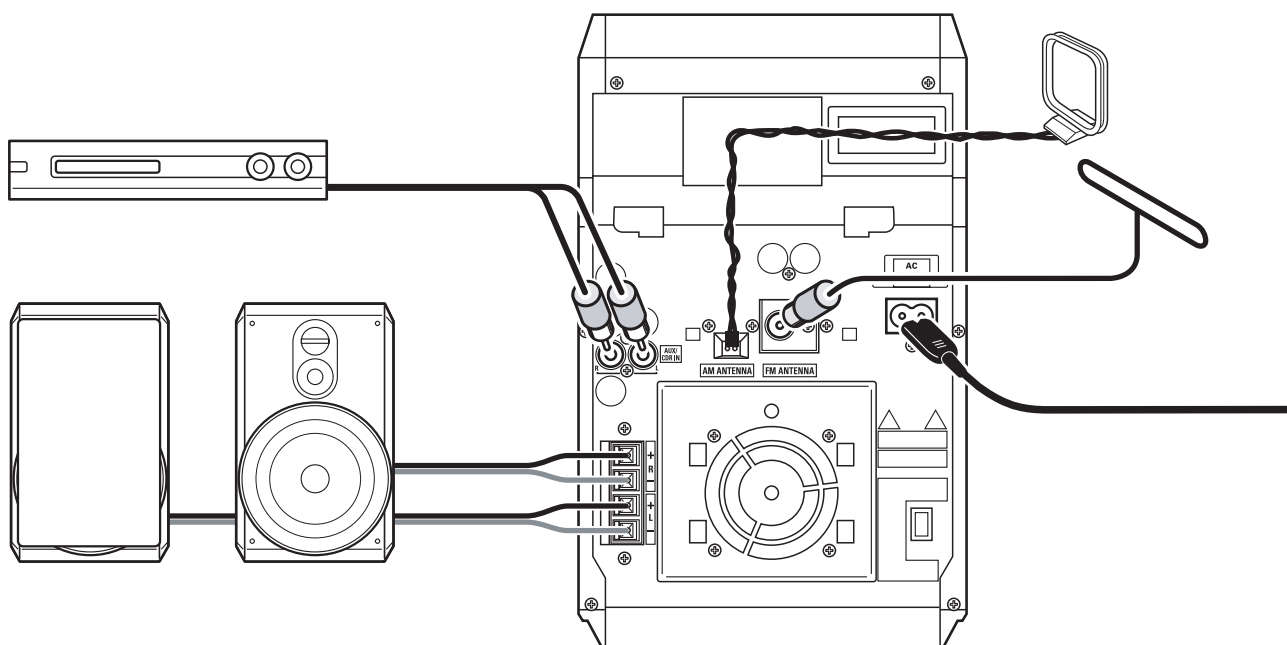

- 1** Συνδέστε τα καλώδια των ηχείων στο MC W770. **Χρησιμοποιήστε μόνο τα παρεχόμενα ηχεία. Η χρήση άλλων ηχείων ενδεχομένως να προκαλέσει ζημιά στη συσκευή ή να επηρεάσει αρνητικά την ποιότητα του ήχου.**
- 2** Συνδέστε την κεραία AM/MW.
- 3** Συνδέστε την κεραία FM.
- 4** Εάν θέλετε να συνδέσετε μια πρόσθετη συσκευή, χρησιμοποιήστε ένα καλώδιο cinch για να συνδέσετε τις εισόδους ήχου του MC W770 με τις εξόδους ήχου της πρόσθετης συσκευής.

- 5** Ελέγξτε εάν η παροχή τάσης δικτύου όπως φαίνεται στην πινακίδα τύπου αντιστοιχεί στην παροχή τάσης του τοπικού σας δικτύου. Σε περίπτωση που δεν αντιστοιχεί, συμβουλευτείτε τον αντιπρόσωπο ή εξουσιοδοτημένο σέρβις.

Βεβαιωθείτε ότι έχουν γίνει όλες οι συνδέσεις πριν από την ενεργοποίηση της παροχής δικτύου.

Συνδέστε το παρεχόμενο καλώδιο ισχύος AC στο AC MAINS ~ και στην υποδοχή τοίχου.

3 Εγκατάσταση δέκτη

- 1 Όταν το καλώδιο ισχύος AC συνδεθεί για πρώτη φορά στην υποδοχή τοίχου, εμφανίζονται TUNER και AUTO INSTALL - PRESS PLAY.
- 2 Πατήστε ►|| στη συσκευή για να αποθηκεύσετε όλους τους διαθέσιμους ραδιοφωνικούς σταθμούς αυτόματα. → Ξεκινάει η αυτόματη αναζήτηση και η αποθήκευση. Μόλις ολοκληρωθούν, αναπαράγεται ο τελευταίος αποθηκευμένος ραδιοφωνικός σταθμός.

4 Αναπαραγωγή των δίσκων σας στη συσκευή

Για την αναπαραγωγή στη συσκευή μπορείτε να χρησιμοποιήσετε:

- Όλα τα προεγγεγραμμένα CDs ήχου
- Όλους τα τερματισμένα CDR και CDRW ήχου
- MP3-CDs (CD-ROMs με κομμάτια MP3)

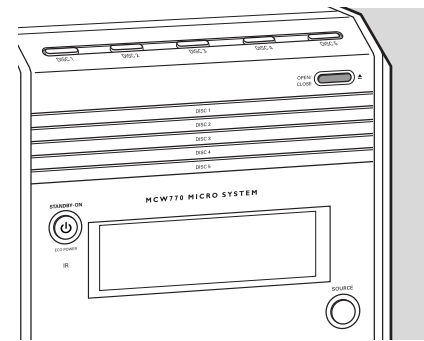
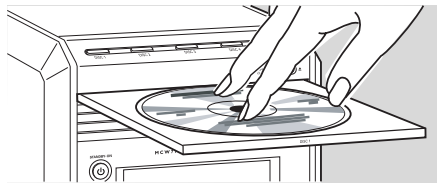
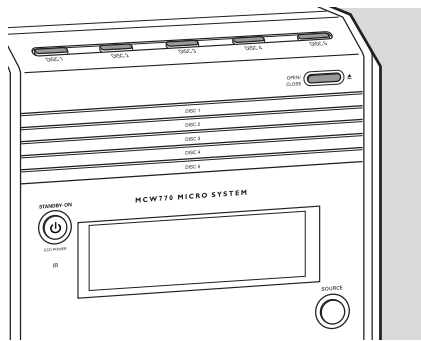

- 1 Πατήστε OPEN/CLOSE ▲ στη συσκευή.
- 2 Πατήστε σε ένα από τα κλειδιά δίσκου (DISC 1, DISC 2, DISC 3, DISC 4, ή DISC 5) στη συσκευή και επιλέξτε το δίσκο που επιθυμείτε να ανοίξετε.
- 3 Τοποθετήστε ένα δίσκο με την εκτυπωμένη πλευρά προς τα πάνω.
- 4 Πατήστε ξανά OPEN/CLOSE ▲ στη συσκευή για να κλείσετε το συρτάρι.

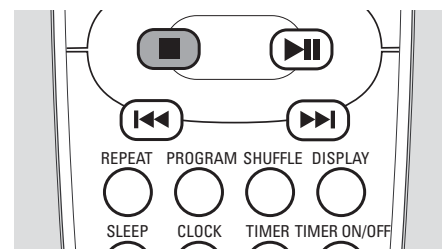
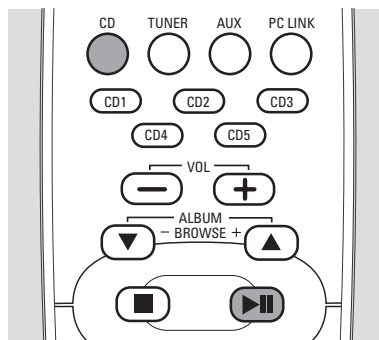
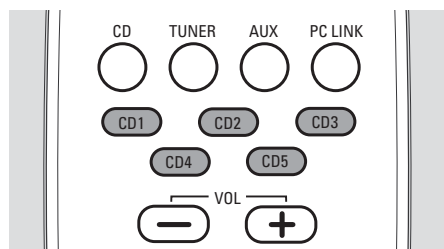

- 5 **Εάν επιθυμείτε αναπαραγωγή συγκεκριμένου δίσκου:**
Πατήστε σε ένα από τα κλειδιά του δίσκου CD 1, CD 2, CD 3, CD 4, ή CD 5 στο τηλεχειριστήριο για αναπαραγωγή του επιθυμητού δίσκου στο επιλεγμένο συρτάρι.

Εάν επιθυμείτε αναπαραγωγή φορτωμένων δίσκων:
Πατήστε CD στο τηλεχειριστήριο. Μετά πατήστε ►|| για έναρξη αναπαραγωγής.

- Για διακοπή της αναπαραγωγής πατήστε STOP ■.

5 Εγκατάσταση της ασύρματης σύνδεσης στον Η/Υ σας

Απαιτήσεις συστήματος Η/Υ:

- Windows 98SE/ME/2000/XP
- Pentium Class με επεξεργαστή 350MHz ή μεγαλύτερο
- 128MB RAM ή μεγαλύτερο
- Οδηγός δίσκου CD-ROM
- Θύρα USB
- Χωρητικότητα σκληρού δίσκου: 100 MB για το λογισμικό

Μην συνδέετε αμέσως τον ασύρματο προσαρμογέα USB! Κατά τη διάρκεια της εγκατάστασης θα σας ζητηθεί να τον συνδέσετε.

Αν υπάρχει Τείχος Προστασίας ενεργοποιημένο στον Η/Υ σας, παρακαλούμε να το απενεργοποιήσετε κατά τη διάρκεια της εγκατάστασης.

Κλείστε όλες τις σύνδεσης στο Internet και εφαρμογές προτού της εγκατάστασης.

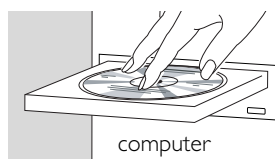

computer

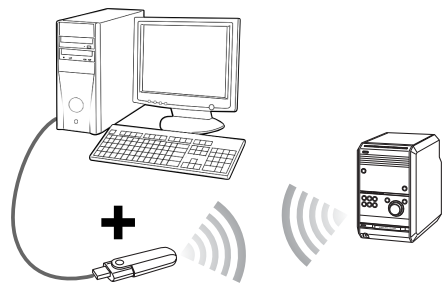
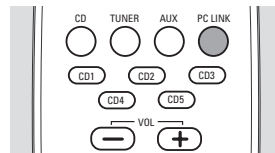



Παρεχόμενος ασύρματος προσαρμογέας USB

- 1 Τοποθετήστε τη συσκευή όσο πιο κοντά γίνεται στον Η/Υ.
- 2 Ενεργοποιήστε τον Η/Υ σας και εισάγετε τη δισκέτα εγκατάστασης.

Σημείωση: μην χρησιμοποιείτε το  εικονίδιο, το οποίο θα εμφανιστεί στην οθόνη του Η/Υ κατά τη διάρκεια της εγκατάστασης.

- 3 Ο οδηγός εγκατάστασης θα εμφανιστεί αυτόματα. Σε περίπτωση που δεν εμφανιστεί, πηγαίνετε στον οδηγό δίσκου CD-ROM στην Εξερεύνηση των Windows και κάντε διπλό κλικ στο **setup_.exe**. Στη συνέχεια, σύμφωνα με τα ακόλουθα:
 - Επιλέξτε τη γλώσσα που επιθυμείτε από τη λίστα.
 - Επιλέξτε **Installation Software** και μετά επιλέξτε **Quick Installation** και κάντε κλικ στο **Install**.
 - Στη συνέχεια, ακολουθήστε τα βήματα εγκατάστασης που προτείνονται από την οθόνη για να εγκαταστήσετε τον ασύρματο οδηγό προσαρμογέα USB, το λογισμικό Philips Media Manager και την εγκατάσταση δικτύου.

Σημείωση: Τα Windows ενδέχεται να εμφανίσουν ένα μήνυμα προειδοποίησης ότι ο οδηγός δεν είναι εγκεκριμένος από τη Microsoft (το μήνυμα διαφέρει ανάλογα με την έκδοση των Windows). Αγνοήστε το μήνυμα και συνεχίστε με την εγκατάσταση.



- 4 Ενεργοποιήστε τη συσκευή και πατήστε PC LINK .
- 5 Κατά την εγκατάσταση δικτύου θα σας ζητηθεί να μεταβείτε σε τρόπο λειτουργίας εγκατάστασης: πατήστε και κρατήστε πατημένο το PC LINK  για 5 δευτερόλεπτα.
 - Εμφανίζεται PC LINK και το κυλάει INSTALLING. Η συσκευή αναζητά μία σύνδεση με τον Η/Υ.

Όταν η εγκατάσταση ολοκληρωθεί με επιτυχία:

→ Εμφανίζονται PC LINK και COMPLETED.

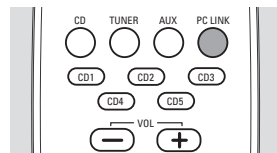
6 Αναπαραγωγή της μουσικής σας συλλογής από τον Η/Υ μέσω της συσκευής



- 1 Προσθέστε στο Philips Media Manager φακέλους και αρχεία σας μουσικής MP3, κατά την εγκατάσταση του Philips Media Manager ή μετά. Θα υπάρχει δυνατότητα πρόσβασης από MC W770 μόνο στους φακέλους και τα αρχεία που μπορείτε να δείτε στο Philips Media Manager.
- 2 Βεβαιωθείτε ότι ο Η/Υ σας είναι ενεργοποιημένος.
- 3 Πατήστε PC LINK  για να επιλέξετε τον Η/Υ ως πηγή.
- 4 Μόλις πραγματοποιηθεί η σύνδεση:
 - Εμφανίζεται το PC LINK και κυλάει το όνομα του κομματιού.
- 5 Πατήστε  για έναρξη της αναπαραγωγής.
 - Εμφανίζεται PC LINK και κυλάει το όνομα του κομματιού.
 - Εμφανίζεται PC LINK και ο χρόνος αναπαραγωγής που έχει διανυθεί.

7 Ρύθμιση ρολογιού

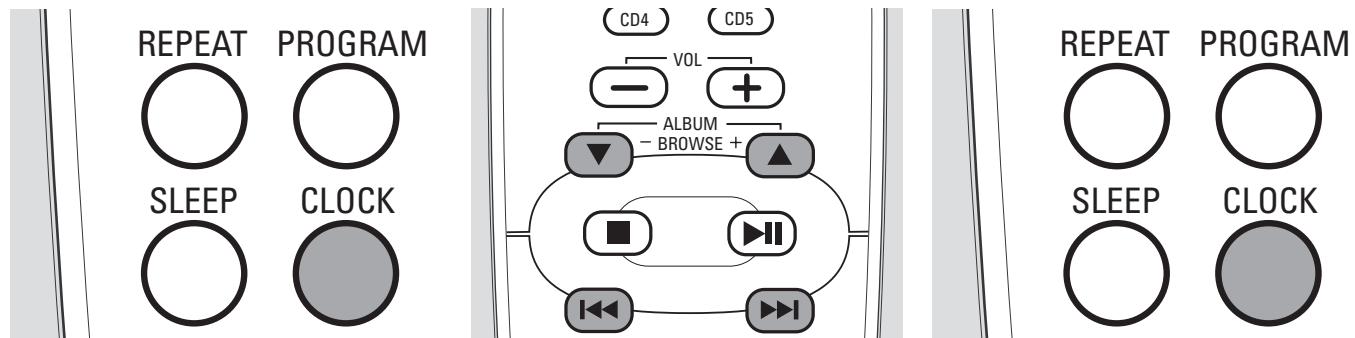

- 1 Πατήστε και κρατήστε πατημένο το CLOCK στο τηλεχειριστήριο για πάνω από 2 δευτερόλεπτα.
→ Εμφανίζεται SET CLOCK, τα ψηφία της ώρας και των λεπτών αρχίζουν να αναβοσβήνουν.
- 2 Πατήστε ALBUM ▲ ή ALBUM ▼ στο τηλεχειριστήριο επανειλημμένα για τη ρύθμιση της ώρας.
- 3 Πατήστε ◀◀ ή ▶▶ στο τηλεχειριστήριο επανειλημμένα για τη ρύθμιση των λεπτών.
- 4 Πατήστε CLOCK στο τηλεχειριστήριο για επιβεβαίωση της ρύθμισης.
→ Το ρολόι δείχνει τη ρυθμισμένη ώρα.

8 Ρύθμιση χρονομέτρου

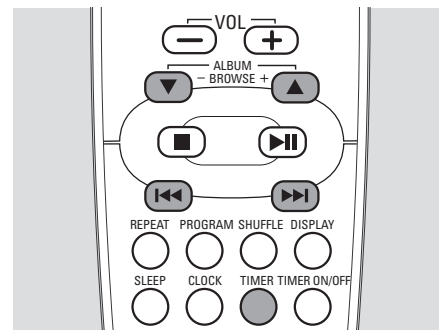
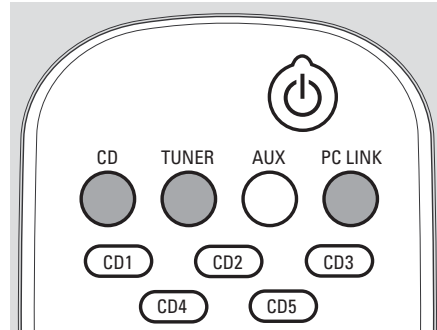
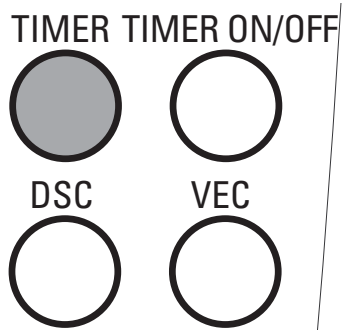

- 1 Πατήστε και κρατήστε πατημένο το TIMER στο τηλεχειριστήριο για πάνω από 2 δευτερόλεπτα.
→ Το ⊕ αρχίζει να αναβοσβήνει, εμφανίζεται SET TIMER και τα ψηφία της ώρας και των λεπτών αρχίζουν να αναβοσβήνουν.
- 2 Πατήστε CD, TUNER ή PC LINK στο τηλεχειριστήριο για να επιλέξετε την πηγή με την οποία θέλετε να γίνεται η αφύπνισή σας.
- 3 Πατήστε ALBUM ▲ ή ALBUM ▼ στο τηλεχειριστήριο επανειλημμένα για τη ρύθμιση της ώρας.
- 4 Πατήστε ◀◀ ή ▶▶ στο τηλεχειριστήριο επανειλημμένα για τη ρύθμιση των λεπτών.
- 5 Πατήστε TIMER στο τηλεχειριστήριο για επιβεβαίωση της ρύθμισης.

9 Τρόπος λειτουργίας επίδειξης

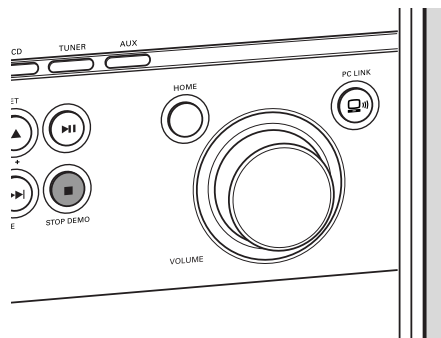

- Για να ενεργοποιήσετε τον τρόπο λειτουργίας επίδειξης πατήστε και κρατήστε πατημένο το STOP DEMO ■ για 5 δευτερόλεπτα κατά την αναμονή ή την αναμονή Eco Power στη συσκευή έως ότου εμφανιστεί DEMO ON.
- Για να απενεργοποιήσετε τον τρόπο λειτουργίας επίδειξης πατήστε και κρατήστε πατημένο το STOP DEMO ■ ξανά στη συσκευή για 5 δευτερόλεπτα έως ότου εμφανιστεί DEMO OFF.