

## Kurzanleitung

**MCW770**
**Deutsch**

**Diese Kurzanleitung gibt Ihnen einen groben Überblick und hilft Ihnen, schnell mit den grundlegenden Schritten zu beginnen. Für detaillierte Informationen lesen Sie bitte die mitgelieferte Bedienungsanleitung.**

### 1 Batterien einlegen

#### Mitgeliefertes Zubehör

- Installations-CD-ROM für PC Link-Software
- USB-Funkadapter und Verlängerungskabel
- Fernbedienung und 2 Batterien, Type AA
- 2 Lautsprecherboxen inklusive
- 2 Lautsprecherkabel
- AM/MW Rahmenantenne
- FM Drahtantenne
- Netzkabel

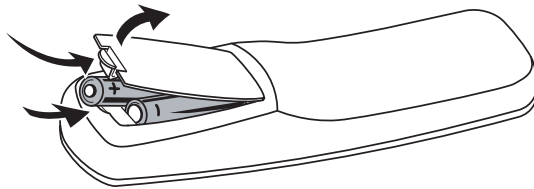

Öffnen Sie das Batteriefach der Fernbedienung und legen Sie 2 Alkalibatterien, Typ **AA** (R06, UM-3), ein.

### 2 Die Lautsprecher, die Antennen, ein zusätzliches Gerät (optional), und das Netzkabel anschließen

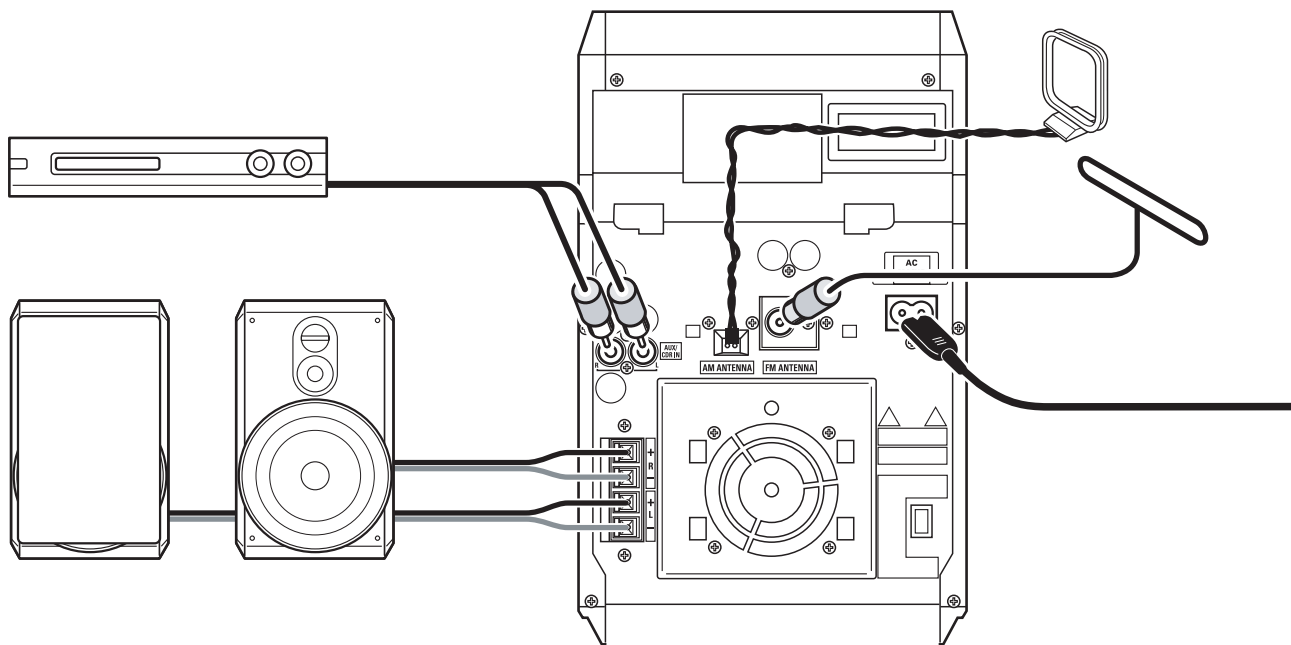

- 1** Schließen Sie die Lautsprecherkabel an das MCW770 an. **Verwenden Sie ausschließlich die mitgelieferten Lautsprecher. Die Verwendung anderer Lautsprecher kann das Gerät beschädigen oder die Tonqualität beeinträchtigen.**
- 2** Schließen Sie die AM/MW Antenne an.
- 3** Schließen Sie die FM Antenne an.
- 4** Wenn Sie ein zusätzliches Gerät anschließen möchten, verwenden Sie ein Cinchkabel, um die Audioeingänge des MCW770 mit den Audioausgängen des zusätzlichen Gerätes zu verbinden.

- 5** Prüfen Sie, ob die am Typenschild angegebene Spannung mit der örtlichen Netzspannung übereinstimmt. Ist dies nicht der Fall, wenden Sie sich an Ihren Fachhändler oder an Ihre Servicestelle.

**Vergewissern Sie sich, dass alle Anschlüsse gemacht wurden, bevor Sie das Netzteil einschalten.**

Verbinden Sie das mitgelieferte Netzkabel mit AC MAINS ~ und der Netzsteckdose.

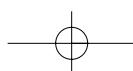

### 3 Installieren des Radios

- 1 Wenn das Netzkabel zum ersten Mal mit der Netzsteckdose verbunden wird, werden TUNER und AUTO INSTALL - PRESS PLAY angezeigt.
- 2 Drücken Sie ►► am Gerät, um alle verfügbaren Radiosender automatisch zu speichern.  
→ Das automatische Suchen und Speichern wird gestartet. Wenn der Vorgang abgeschlossen ist, wird der zuletzt eingestellte Radiosender gespielt.

### 4 Abspielen Ihrer Disks am Gerät

Sie können zum Abspielen mit diesem Gerät folgende Disks verwenden:

- Alle bereits bespielten Audio CDs
- Alle finalisierten Audio CDR und CDRW Disks
- MP3-CDs (CD-ROMs mit MP3-Titeln)

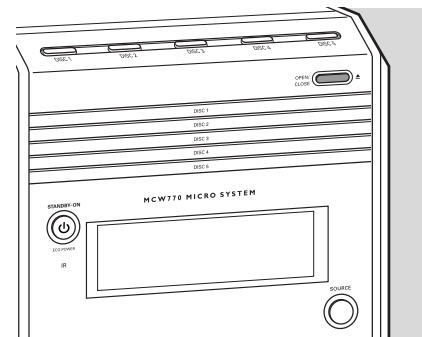
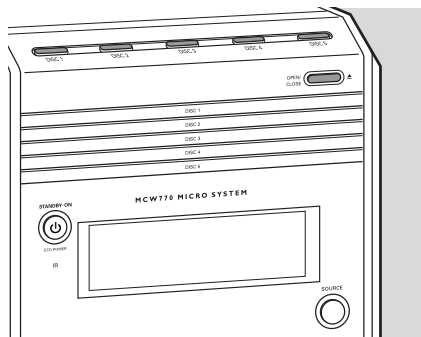

- 1 Drücken Sie OPEN/CLOSE ▲ am Gerät.
- 2 Drücken Sie eine der Disk-Tasten (DISC 1, DISC 2, DISC 3, DISC 4, oder DISC 5) am Gerät, um das gewünschte Disk-Fach, das Sie öffnen möchten, auszuwählen.
- 3 Legen Sie eine Disk mit bedruckter Seite nach oben ein.
- 4 Drücken Sie nochmals OPEN/CLOSE ▲ am Gerät, um das Fach zu schließen.

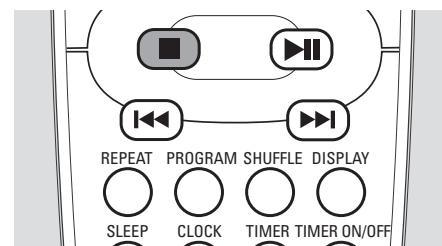
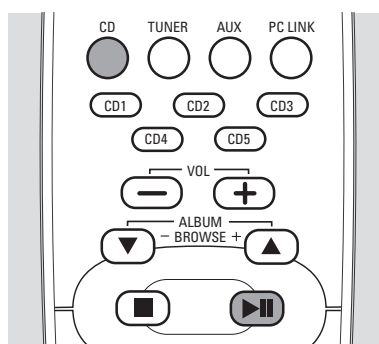
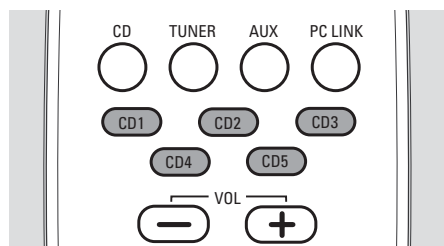

- 5 **Wenn Sie eine bestimmte Disk abspielen möchten:**  
Drücken Sie eine der Disk-Tasten CD 1, CD 2, CD 3, CD 4, oder CD 5 auf der Fernbedienung, um die Wiedergabe der gewünschten Disk im gewählten Fach zu starten.

**Wenn Sie alle geladenen Disks abspielen möchten:**  
Drücken Sie CD auf der Fernbedienung. Drücken Sie dann ►►, um die Wiedergabe zu starten.

- Um die Wiedergabe zu stoppen, drücken Sie STOP ■.

## 5 Installation der Wireless Verbindung zu Ihrem PC

### PC System-Anforderungen:

- Windows 98SE/ME/2000/XP
- Pentium Class 350MHz Prozessor oder höher
- 128MB RAM oder höher
- CD-ROM Laufwerk
- USB-Anschluss
- Freier Platz auf der Festplatte: 100 MB für die Software

**Stecken Sie den USB-Funkadapter nicht sofort an! Sie werden während dem Installationsvorgang aufgefordert, den USB-Funkadapter anzustecken.**

**Wenn Sie eine Firewall auf Ihrem PC installiert haben, deaktivieren Sie diese während der Installation.**

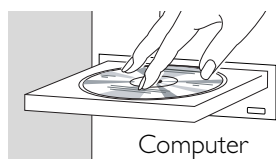

**Schließen Sie alle Internet-Verbindungen und Anwendungen bevor Sie das software installieren.**

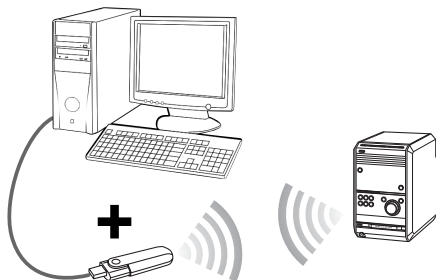
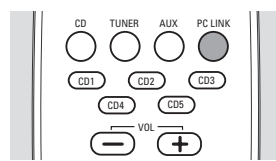

Computer



mitgelieferter  
USB-Funkadapter

- 1 Stellen Sie das Gerät so nahe wie möglich am PC auf.
- 2 Schalten Sie Ihren PC ein und legen Sie die Installations-CD ein.  
*Anmerkung: Benützen Sie nicht das Icon , das während dem Installationsvorgang am PC-Bildschirm erscheinen wird.*
- 3 Der Installationsführer erscheint automatisch. Falls nicht, wählen Sie das CD-ROM Laufwerk im Windows Explorer und doppelklicken Sie auf **setup\_.exe**. Fahren Sie wie folgt fort:
  - Wählen Sie aus der Liste Ihre gewünschte Sprache.
  - Wählen Sie **Software installieren**, wählen Sie danach **Schnellinstallation** und klicken Sie auf **Installieren**.
  - Folgen Sie den am Bildschirm erscheinenden Installationsschritten, um den USB-Funkadaptertreiber, die Philips Media Manager-Software und die Netzwerkeinrichtung zu installieren.

**Hinweis: Windows zeigt möglicherweise eine Warnung an, dass der Treiber nicht von Microsoft zu-gelassen ist (diese Nach-richt ist je nach Windows-Version unterschiedlich). Ignorieren Sie die Nachricht und setzen Sie die Installation fort.**
- 4 Schalten Sie das Gerät ein und drücken Sie PC LINK .
- 5 Während der Netzwerkeinrichtung werden Sie aufgefordert auf Installationsmodus zu schalten: Drücken und halten Sie PC LINK  für 5 Sekunden.  
→ PC LINK wird angezeigt und INSTALLING läuft ab. Das Gerät sucht nach einer Verbindung zum PC.  
**Wenn die Installation erfolgreich durchgeführt wurde:**  
→ PC LINK und COMPLETED werden angezeigt.

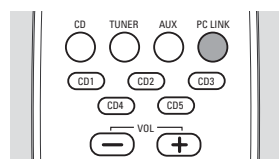
## 6 Abspielen Ihrer Musiksammlung am PC über das Gerät



- 1 Sie können Philips Media Manager MP3-Musikdateien und -ordner während oder nach der Installation von Philips Media Manager hinzufügen. Nur auf die in Philips Media Manager angezeigten Ordner und Dateien kann von MCW770 aus zugegriffen werden.
- 2 Stellen Sie sicher, dass Ihr PC eingeschaltet ist.
- 3 Drücken Sie PC LINK , um den PC als Tonquelle auszuwählen.
- 4 Sobald die Verbindung hergestellt ist:
  - PC LINK wird angezeigt und ein Titelname läuft ab.
- 5 Drücken Sie , um die Wiedergabe zu starten.
  - PC LINK wird angezeigt und der Titelname läuft ab.
  - PC LINK und die verstrichene Spielzeit werden angezeigt.

## 7 Einstellen der Uhr

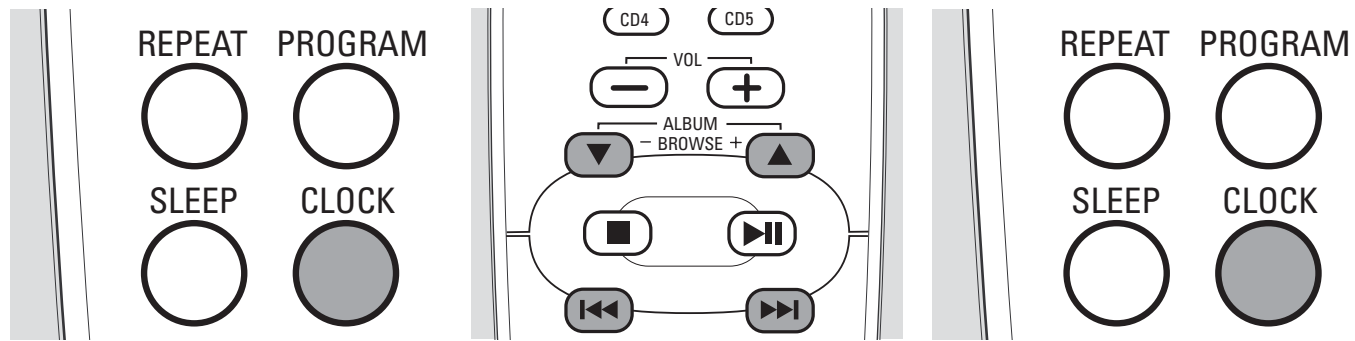

- 1 Drücken und halten Sie für länger als 2 Sekunden CLOCK auf der Fernbedienung.  
→ SET CLOCK wird angezeigt, die Anzeigen für die Stunden und Minuten beginnen zu blinken.
- 2 Drücken Sie wiederholt ALBUM ▲ oder ALBUM ▼ auf der Fernbedienung, um die Stunde einzustellen.
- 3 Drücken Sie wiederholt I<< oder I>> auf der Fernbedienung, um die Minuten einzustellen.
- 4 Drücken Sie CLOCK auf der Fernbedienung, um die Einstellung zu bestätigen.  
→ Die Uhr zeigt die eingestellte Zeit.

## 8 Zeitschaltung

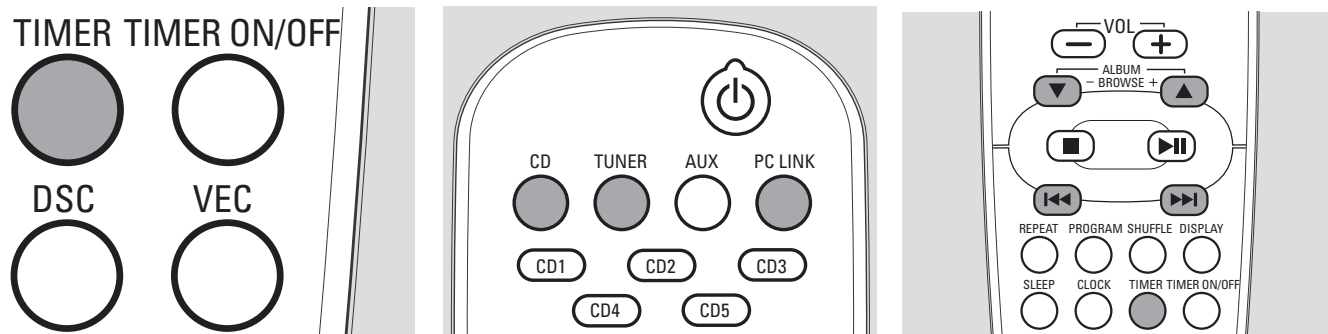

- 1 Drücken und halten Sie für länger als 2 Sekunden TIMER auf der Fernbedienung.  
→ ⏰ beginnt zu blinken, SET TIMER wird angezeigt und die Anzeigen der Stunden und Minuten beginnen zu blinken.
- 2 Drücken Sie CD, TUNER oder PC LINK auf der Fernbedienung, um die Tonquelle zu wählen, mit der Sie geweckt werden möchten.
- 3 Drücken Sie wiederholt ALBUM ▲ oder ALBUM ▼ auf der Fernbedienung, um die Stunde einzustellen.
- 4 Drücken Sie wiederholt I<< oder I>> auf der Fernbedienung, um die Minuten einzustellen.
- 5 Drücken Sie TIMER auf der Fernbedienung, um die Einstellung zu bestätigen.

## 9 Vorführbetrieb

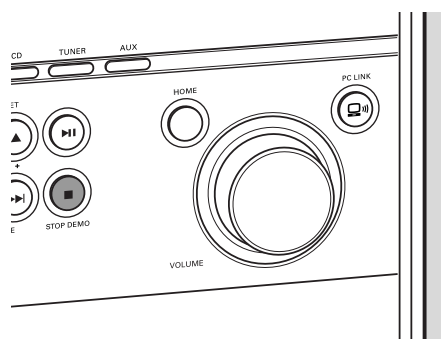

- **Um den Vorführbetrieb zu aktivieren**, drücken und halten Sie für 5 Sekunden während Stand-by oder Eco Power Stand-by STOP DEMO am Gerät, bis DEMO ON angezeigt wird.
- **Um den Vorführbetrieb zu deaktivieren**, drücken und halten Sie nochmals für 5 Sekunden STOP DEMO am Gerät, bis DEMO OFF angezeigt wird.