

Lyn-vejledning

MCW770
Dansk

Denne lyn-vejledning giver dig et groft overblik og hjælper dig med hurtigt at komme i gang med de grundlæggende trin. Mere detaljeret information finder du i den medfølgende betjeningsvejledning.

Medfølgende tilbehør

- CD-ROM med installationssoftware til PC Link
- Trådløs USB-adapter og forlængerkabel
- Fjernbetjening og 2 batterier, størrelse AA
- 2 højttalere inklusive 2 højttalerledninger
- AM/MW rammeantenne
- FM-trådanterne
- AC-strømledning

1 Læg batterier i

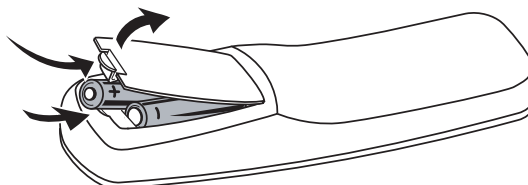

Luk batterirummet i fjernbetjeningen op og læg 2 alkalibatterier af typen **AA** (R06, UM-3) i.

2 Tilslut højttalerne, antennerne, et ekstra apparat (valgfrit) og AC-strømledningen

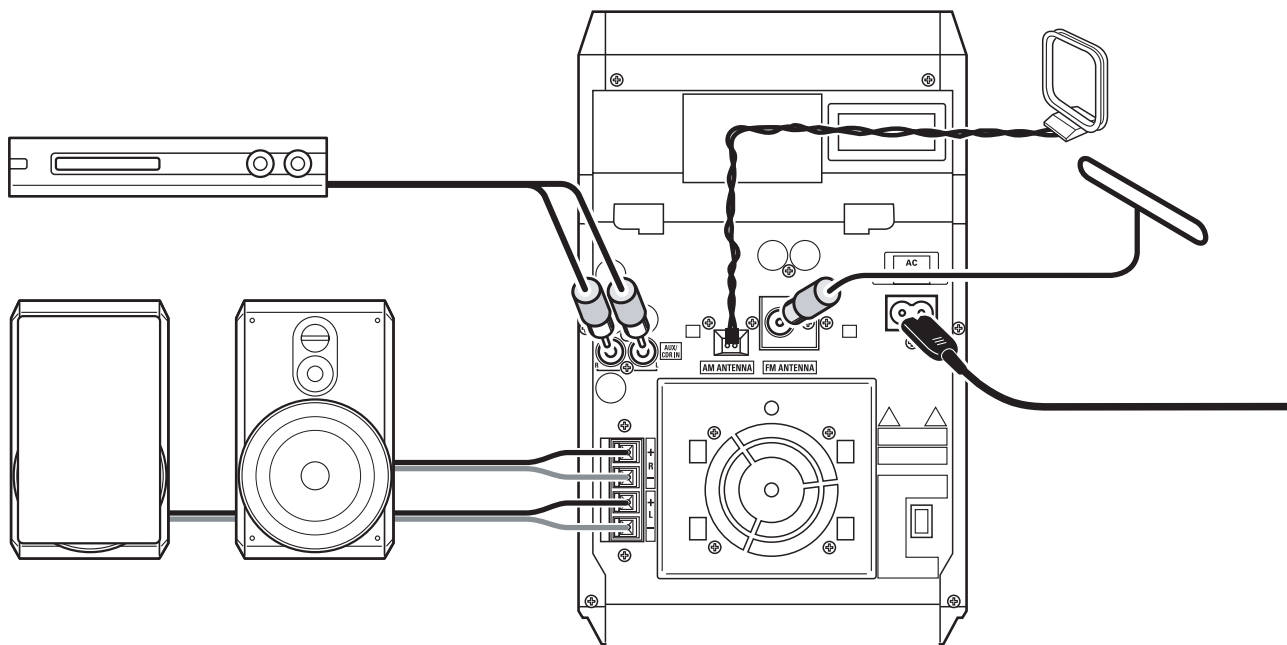

- 1** Tilslut højttalerledningerne til MC W770. **Brug kun de medfølgende højttalere. Brug af andre højttalere kan beskadige apparatet eller forringe lyd kvaliteten.**
- 2** Tilslut AM/MW antennen.
- 3** Tilslut FM-antennen.
- 4** Hvis du vil tilslutte et ekstra apparat, skal du bruge et cinch-kabel til at tilslutte audio-indgangene på MC W770 til audio-udgangene på det ekstra apparat.

- 5** Se efter, om den spænding, der er angivet på typeskiltet svarer til din lokale strømspænding. Hvis den ikke gør det, må du spørge din forhandler eller serviceorganisation til råds.

Du skal sikre dig, at alle andre tilslutninger er udført, inden du slår strømforsyningen til.

Tilslut den medfølgende AC-strømledning til AC MAINS ~ og til stikkontakten i væggen.

3 Installér radioen

- 1 Når AC-strømledningen tilsluttes til stikket i væggen for første gang, vises TUNER og AUTO INSTALL - PRESS PLAY i displayet.
- 2 Tryk på ►► på apparatet for automatisk at gemme alle de radiostationer, der står til rådighed.
→ Automatisk søgning og gemning starter. Når proceduren er afsluttet, vil den sidste radiostation der var indstillet på, blive spillet.

4 Afspil dine diske på anlægget

- På dette anlæg kan du afspille:
- Alle audio CD'er, der er optaget på i forvejen
 - Alle afsluttede audio-CDR- og CDRW-diske
 - MP3-CD'er (CD-ROM'er med MP3-filer)

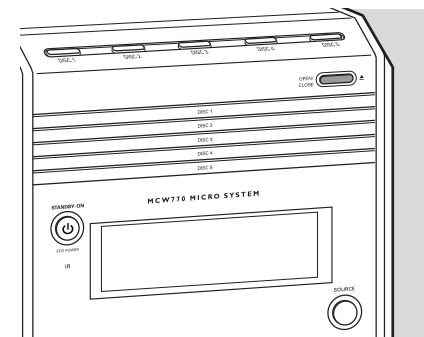
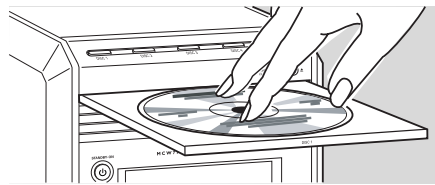
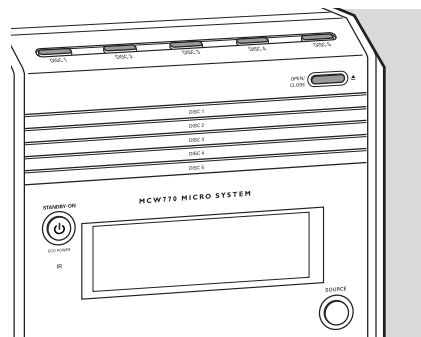

- 1 Tryk på OPEN/CLOSE ▲ på apparatet.
- 2 Tryk på en af diskknapperne (DISC 1, DISC 2, DISC 3, DISC 4 eller DISC 5) på apparatet for at vælge den ønskede diskskuffe, der skal åbnes.
- 3 Læg en disk i med etiketsiden opad.
- 4 Tryk på OPEN/CLOSE ▲ på apparatet igen for at lukke skuffen.

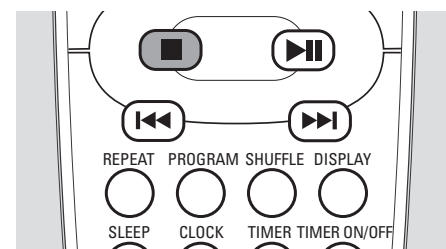
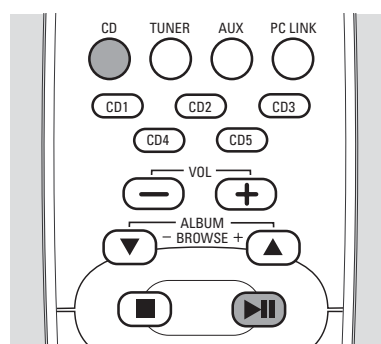
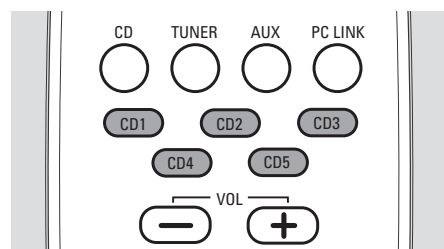

- 5 **Hvis du vil afspille en bestemt disk:**
Tryk på en af diskknapperne CD 1, CD 2, CD 3, CD 4 eller CD 5 på fjernbetjeningen for at starte afspilningen af den ønskede disk i den valgte skuffe.

- Hvis du vil afspille alle diske der er lagt i:**
Tryk på CD på fjernbetjeningen. Tryk derefter på ►► for at starte afspilningen.

- Stop afspilningen ved at trykke på STOP ■.

5 Installér den trådløse forbindelse til din PC

Systemkrav for PC'en:

- Windows 98SE/ME/2000/XP
- Pentium-klasse processor 350 MHz eller højere
- 128MB RAM eller højere
- CD-ROM-drev
- USB-port
- Ledig kapacitet på harddisken: 100 MB til software

Tilslut ikke den trådløse USB-adapter med det samme! Under installationen vil du blive bedt om at tilslutte den.

Hvis du har installeret en Firewall på din PC, slå den venligst fra under installationen.

Luk alle internet-forbindelsen og programmer før software-installationsprocessen.

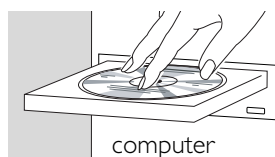

computer

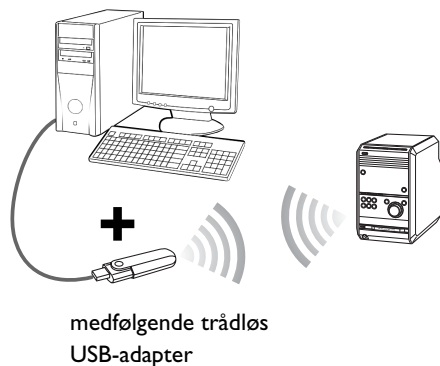
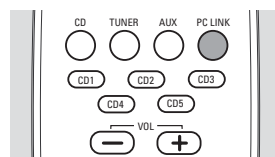
medfølgende trådløs
USB-adapter

1 Anbring apparatet så tæt som muligt på PC'en.

2 Tænd for din PC og læg installationsdisken i.

Bemærk: Brug ikke symbolet  der bliver vist på PC'ens skærm under installationsprocessen.

3 Installationsguiden bliver automatisk vist. Hvis den ikke bliver vist, så gå til CD-ROM-drevet i Windows stifinder og dobbeltklik på **setup_.exe**. Fortsæt derefter på følgende måde:

- Vælg det ønskede sprog i listen.
- Vælg **Installing Software** og vælg derefter **Quick Installation** og klik på **Install**.

- Følg derefter installationskridtene der vises på skærmen for at installere den trådløse USB-adapterdriver, Philips Media Manager-softwaren og opsætningen af netværket.

Bemærk: Windows vil muligvis vise en advarsel om at driveren ikke er godkendt af Microsoft (meldingen vises med forskellige formuleringer afhængigt af Windows-versionen). Ignorér meldingen og fortsæt med installeringen.

4 Tænd for apparatet og tryk på PC LINK .

5 Under opsætningen af netværket vil du blive bedt om at gå ind i installationsmodusen. Tryk på PC LINK  og hold knappen trykket ind i 5 sekunder:

- PC LINK vises i displayet og INSTALLING rulles forbi. Apparatet søger efter en tilslutning til PC'en.

Hvis installationen blev afsluttet korrekt:

- PC LINK og COMPLETED vises i displayet.

6 Afspil din musiksamling fra PC'en via anlægget

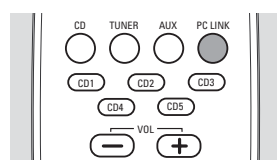

1 Tilføj dine MP3 musikmapper og -filer til Philips Media Manager under eller efter installation af Philips Media Manager. Kun de mapper og filer du kan se i Philips Media Manager er tilgængelige fra MCW770.

2 Sørg for at din PC er tændt.

3 Tryk på PC LINK  for at vælge PC'en som kilde.

4 Så snart der er oprettet en forbindelse:

- PC LINK vises i displayet og titlen på et nummer rulles forbi.

5 Tryk på  for at starte afspilningen.

- PC LINK vises i displayet og titlen på nummeret rulles forbi.
- PC LINK og den brugte spilletid vises i displayet.

7 Indstilling af uret

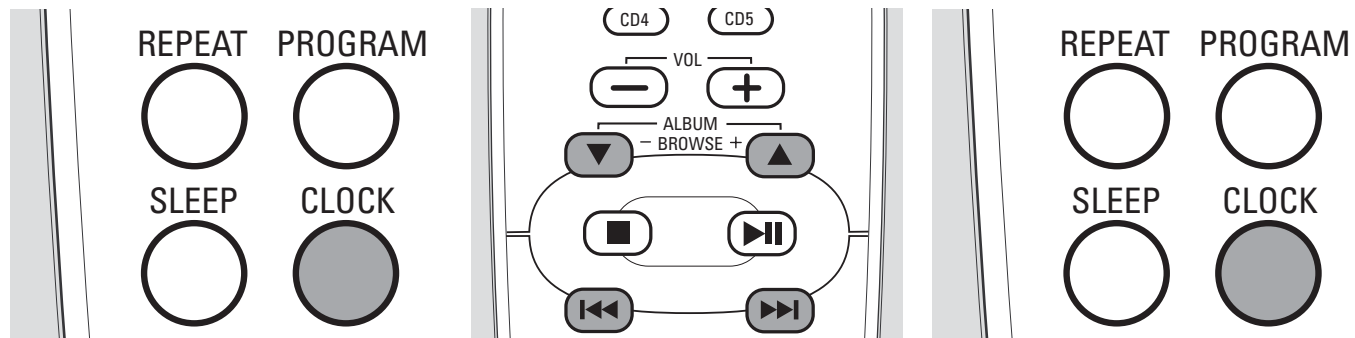

- 1 Tryk på CLOCK på fjernbetjeningen og hold knappen trykket ind længere end 2 sekunder.
→ SET CLOCK vises i displayet, timetallet og minuttallet begynder at blinke.
- 2 Tryk på ALBUM ▲ eller ALBUM ▼ på fjernbetjeningen flere gange for at indstille timetallet.
- 3 Tryk på ◀◀ eller ▶▶ på fjernbetjeningen flere gange for at indstille minuttallet.
- 4 Tryk på CLOCK på fjernbetjeningen for at bekræfte indstillingen.
→ Uret viser den indstillede tid.

8 Indstilling af vækkeuret

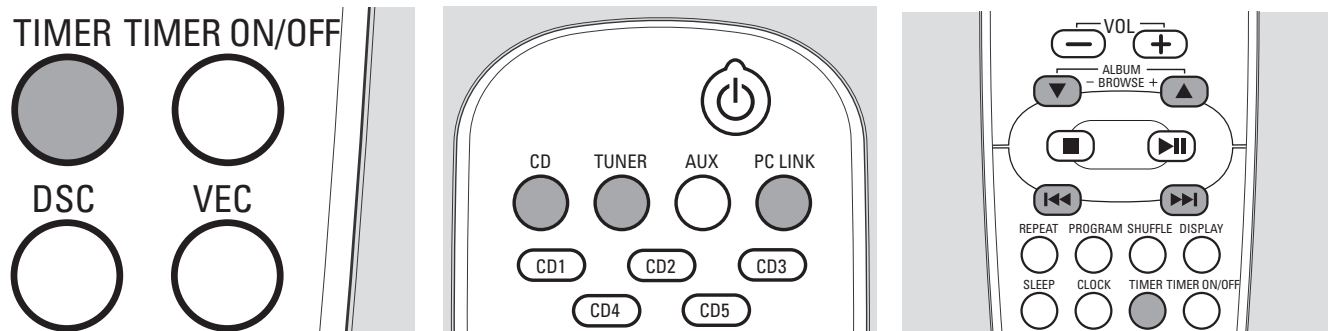

- 1 Tryk på TIMER på fjernbetjeningen og hold knappen trykket ind længere end 2 sekunder.
→ ☹ begynder at blinke, SET TIMER vises i displayet og timetallet og minuttallet begynder at blinke.
- 2 Tryk på CD, TUNER eller PC LINK ☹ på fjernbetjeningen for at vælge den kilde du vil vækkes med.
- 3 Tryk på ALBUM ▲ eller ALBUM ▼ på fjernbetjeningen flere gange for at indstille timetallet.
- 4 Tryk på ◀◀ eller ▶▶ på fjernbetjeningen flere gange for at indstille minuttallet.
- 5 Tryk på TIMER på fjernbetjeningen for at bekræfte indstillingen.

9 Demonstrationsmodus

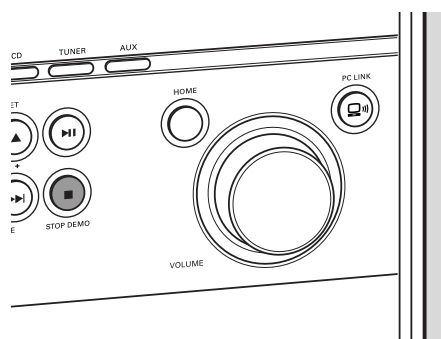

- **For at aktivere demonstrationsmodusen** skal du trykke på STOP DEMO ■ og holde knappen trykket ind i 5 sekunder under standby eller strømsparende standby, indtil der vises DEMO ON i displayet.
- **For at deaktivere demonstrationsmodusen** skal du trykke på STOP DEMO ■ igen og holde knappen trykket ind i 5 sekunder, indtil DEMO OFF vises i displayet.