

Stručný návod k použití

MCW770
Česky

Tento stručný návod k použití podává zřejmý přehled a usnadňuje rychlý postup při prvních základních krocích. Přečtěte si, prosím, přiložený návod k použití, ze kterého se dovíte podrobné informace.

1 Vložení napájecích článků

Příslušenství dodávané s přístrojem

- Instalační CD-ROM pro softver PC link
- Bezdrátový adapter USB a prodlužovací kabel
- Dálkový ovladač a 2 monočlánky typu AA
- 2 reproduktory a 2 připojovací kabely
- AM/MW smyčková anténa
- FM drátová anténa
- Síťový připojovací kabel

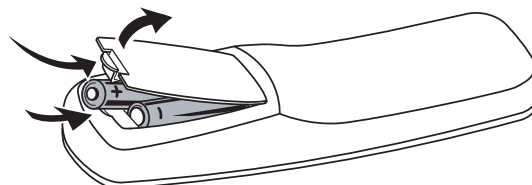

Otevřete víko prostoru pro napájecí články a vložte 2 alkalické monočlánky typu **AA** (R06, UM-3).

2 Připojení reproduktorů, antén, externího přístroje (volitelný) a síťového kabelu

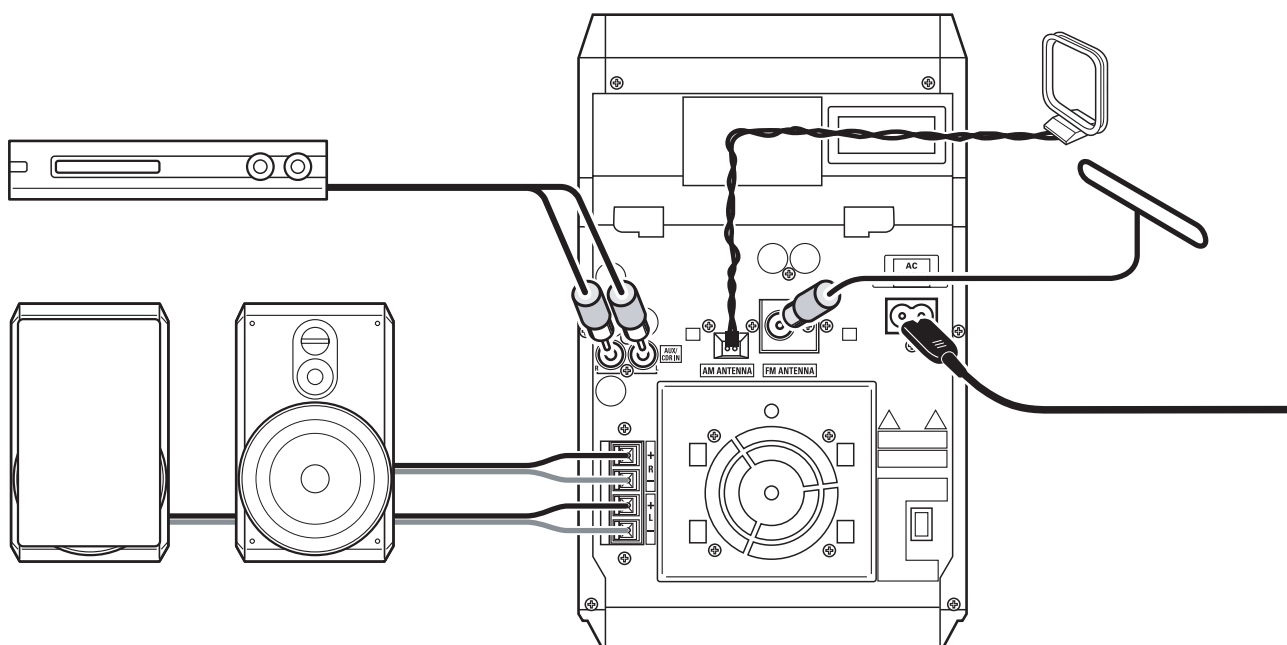

- 1** Připojte kabely reproduktorů k MCW770.
Používejte pouze reproduktory dodávané s přístrojem. Použití jiných reproduktorů může způsobit poškození přístroje nebo nepříznivě ovlivnit kvalitu zvuku.
- 2** Připojte anténu AM/MW.
- 3** Připojte anténu FM.
- 4** Přejete-li si připojit externí přístroj, připojte pomocí kabelu RCA audio vstupy MCW770 do audio výstupů externího přístroje.

- 5** Přesvědčte se, zda hodnota napětí uvedená na údajovém štítku odpovídá hodnotě napětí v místní síti. Není-li tomu tak, obraťte se na distributora nebo na servis.

Než zapojíte přístroj do síťového napětí, přesvědčte se, zda jsou všechny přípoje zasunuty.

Síťový kabel dodávaný s přístrojem zasuňte do vstupu AC MAINS ~ a do zásuvky síťového napětí.

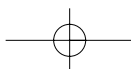

3 Instalace radiopřijímače

- 1 Jakmile zasunete poprvé síťový kabel do zásuvky síťového napětí, na displeji se zobrazí TUNER a AUTO INSTALL – PRESS PLAY.
- 2 Stisknutím ►► na přístroji naprogramujete automaticky všechny dosažitelné rozhlasové stanice.
→ Automatické hledání a ukládání do paměti se začne. Jakmile je programování ukončeno, přístroj začne vysílat program stanice uložené do paměti jako poslední.

4 Reprodukce desek na přístroji

Na přístroji lze reprodukovat následující:

- Všechny nahrávkové audio CD
- Všechny finalizované audio CDR a CDRW desky
- MP3-CD (CD-ROM se stopami MP3)

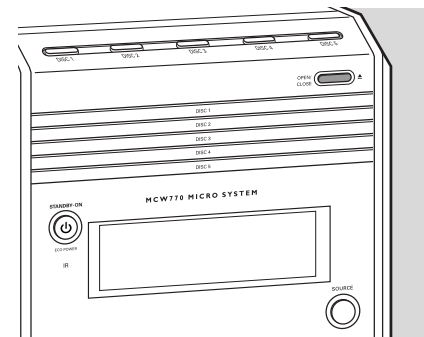
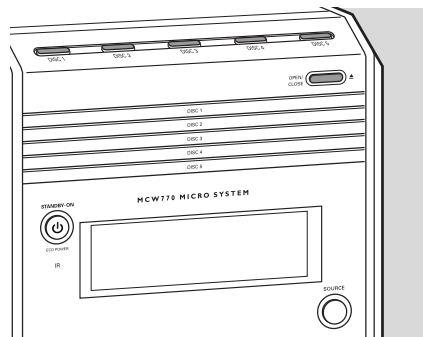

- 1 Stiskněte OPEN/CLOSE ▲ na přístroji.
- 2 Stiskněte jedno z tlačítek volby desky na přístroji (DISC 1, DISC 2, DISC 3, DISC 4 nebo DISC 5) a otevřete žádaný prostor pro desky.
- 3 Vložte desku etiketou směrem nahoru.
- 4 Stiskněte znovu OPEN/CLOSE ▲ na přístroji a zavřete prostor pro desky.

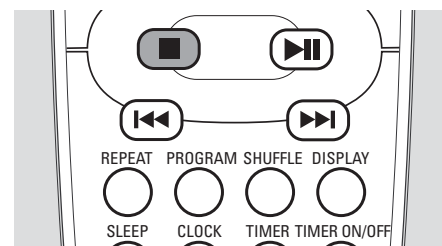
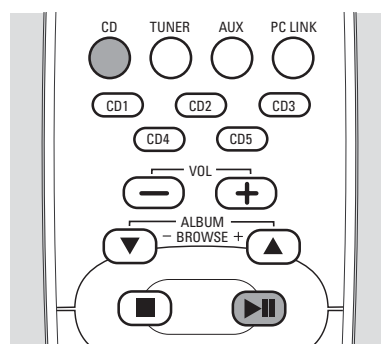
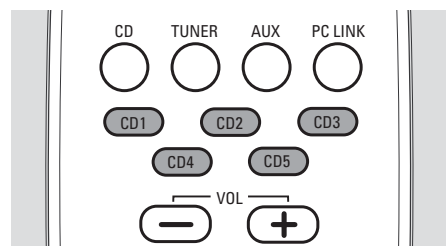

- 5 **Přejete-li si reprodukovat jednu z desek:**
Stiskněte tlačítko volby desek CD 1, CD 2, CD 3, CD 4 nebo CD 5 na dálkovém ovladači a zapojte reprodukci desky ze zvoleného prostoru pro desky.

Přejete-li si reprodukovat všechny vložené desky:
Stiskněte CD na dálkovém ovladači. Potom stisknutím ►► zapojte reprodukci.

- Reprodukci zastavíte stisknutím STOP ■.

5 Instalace bezdrátového připojení PC

Požadavky na systém PC:

- Windows 98SE/ME/2000/XP
- Pentium Class 350 MHz procesor nebo vyšší
- 128MB RAM nebo vyšší
- CD-ROM-driver
- USB port
- Volné místo na pevném disku: 100 MB pro softver

Nepřipojujte ihned bezdrátový adapter USB! Během instalace budete vyzváni na vykonání tohoto připoje.

Máte-li na počítači nainstalovaný Firewall, v době instalace jej vypněte.

Ukončete všechny připojení internetového a aplikace před spustěte instalaci.



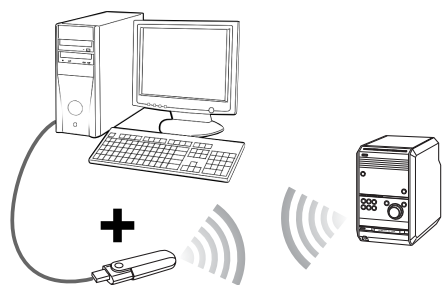
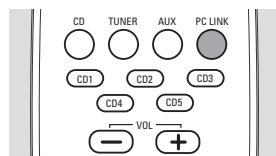

počítač



bezdrátový adapter USB
dodávaný jako příslušenství

- 1 Umístěte přístroj tak blízko k PC, jak je to jen možné.
- 2 Zapněte PC a vložte instalační desku.
Poznámka: Nepoužívejte ikonu , která se během instalace zobrazí na obrazovce PC.
- 3 Návod k instalaci se automaticky zobrazí. Nedojde-li k tomu, otevřete ve Windows Explorer driver CD-ROM-u a klikněte dvakrát na **setup_.exe**. Potom pokračujte podle následujícího:
 - Zvolte ze seznamu žádaný jazyk.
 - Zvolte **Installing Software**, poté **Quick Installation** a klikněte na **Install**.
 - Potom postupujte podle pokynů k instalaci driveru bezdrátového adapteru USB a softveru Philips Media Manager, jakož i síťového nastavení, které budou uváděny na obrazovce.



Poznámky: Může se stát, že Windows zobrazí upozornění, podle kterého ovládací program nebyl schválen Microsoftem (toto upozornění může být různé pro jednotlivé verze Windows). Nevšímejte si tohoto upozornění a pokračujte v instalaci.
- 4 Zapojte přístroj a stiskněte PC LINK .
- 5 Během nastavení sítě budete vyzváni, abyste vstoupili do instalačního režimu: Podržte stisknuté PC LINK  5 vteřin.
→ Zobrazí se PC LINK a displejem proběhne INSTALLING. Přístroj hledá připojení k PC.

Bude-li instalace úspěšně ukončena:

- Zobrazí se PC LINK a COMPLETED.

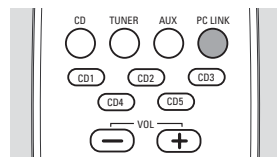
6 Reprodukce hudebního souboru na PC prostřednictvím přístroje



- 1 Hudební MP3 soubory a složky přidávejte do Philips Media Manager během nebo po instalaci Philips Media Manager. Pouze ty složky a soubory, které vidíte v Philips Media Manager, budou přístupné z MC W770.
- 2 Přesvědčete se, že je PC zapojený.
- 3 Stisknutím PC LINK  zvolte jako zvukový zdroj PC.
- 4 Jakmile bude připojení realizováno:
 - Zobrazí se PC LINK a displejem proběhne název skladby.
- 5 Stiskněte  a zapojte reprodukci.
 - Zobrazí se PC LINK a displejem proběhne název skladby.
 - Zobrazí se PC LINK a doba od začátku reprodukce.

7 Nastavení hodin

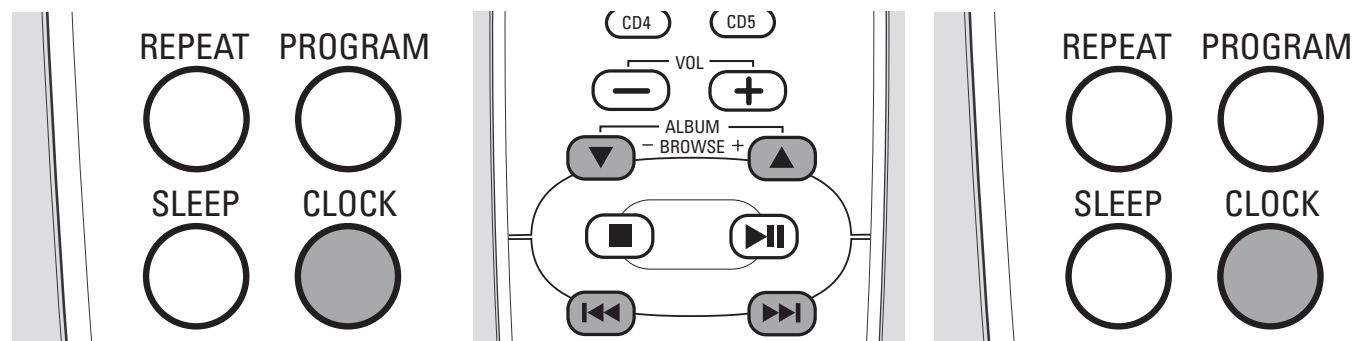

- 1 Podržte stisknuté CLOCK na dálkovém ovladači déle než 2 vteřiny.
→ Se zobrazí SET CLOCK, číslice hodin a minut začnou blikat.
- 2 Stiskněte několikrát ALBUM ▲ nebo ALBUM ▼ na dálkovém ovladači a nastavte hodnotu hodin.
- 3 Stiskněte několikrát ◀◀ nebo ▶▶ na dálkovém ovladači a nastavte hodnotu minut.
- 4 Stisknutím CLOCK na dálkovém ovladači potvrďte volbu.
→ Hodiny ukazují nastavený čas.

8 Nastavení časového spínače

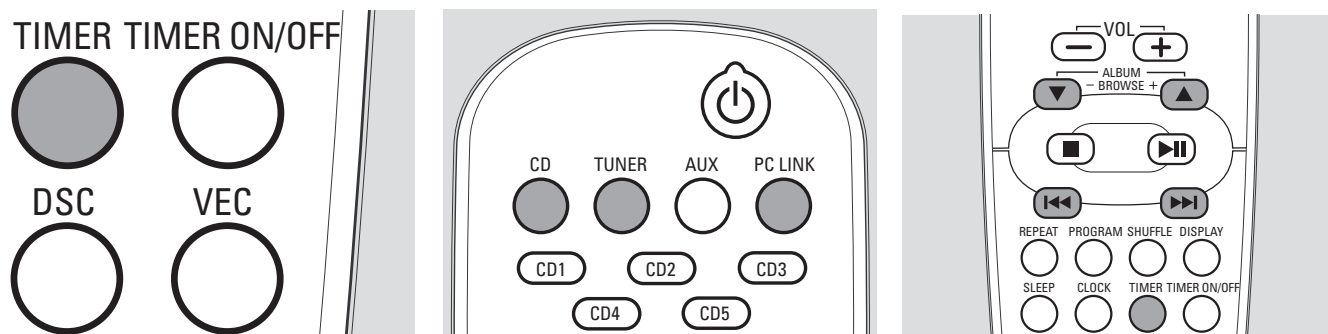

- 1 Podržte stisknuté TIMER na dálkovém ovladači déle než 2 vteřiny.
→ ☹ bliká, se zobrazí SET TIMER, číslice hodin a minut začnou blikat.
- 2 Stisknutím CD, TUNER nebo PC LINK na dálkovém ovladači zvolte zvukový zdroj, kterým si přejete být probuzeni.
- 3 Stiskněte několikrát ALBUM ▲ nebo ALBUM ▼ na dálkovém ovladači a nastavte hodnotu hodin.
- 4 Stiskněte několikrát ◀◀ nebo ▶▶ na dálkovém ovladači a nastavte hodnotu minut.
- 5 Stisknutím TIMER na dálkovém ovladači potvrďte volbu.

9 Demonstrační režim

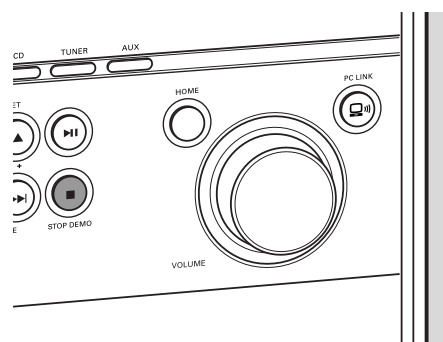

- **Demonstrační režim zapnete tak**, že podržíte STOP DEMO ■ stisknuté 5 vteřin v pohotovostním stavu nebo v pohotovostním stavu s úsporou energie, až se zobrazí DEMO ON.
- **Demonstrační režim vypnete tak**, že podržíte STOP DEMO ■ stisknuté znovu 5 vteřin, až se zobrazí DEMO OFF.