

## Guide de prise en main rapide

**MCW770**
**Français**

**Ce guide de prise en main rapide vous donne un bref aperçu et vous aide à commencer rapidement avec des opérations de base. Veuillez lire le manuel de l'utilisateur fourni pour des informations détaillées.**

### Accessoires fournis

- CD-ROM pour installation du logiciel PC Link
- Adaptateur USB sans fil et câble de prolongement
- Télécommande et 2 piles, type AA
- 2 enceintes y compris 2 câbles de haut-parleurs
- Antenne cadre AM/MW
- Antenne filaire FM
- Cordon d'alimentation CA

## 1 Insertion des piles

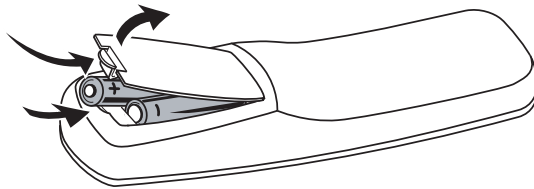

Ouvrez le compartiment des piles de la télécommande et insérez 2 piles alcalines de type **AA** (R06, UM-3).

## 2 Connexion des haut-parleurs, antennes et appareils externes (en option) et le cordon d'alimentation CA

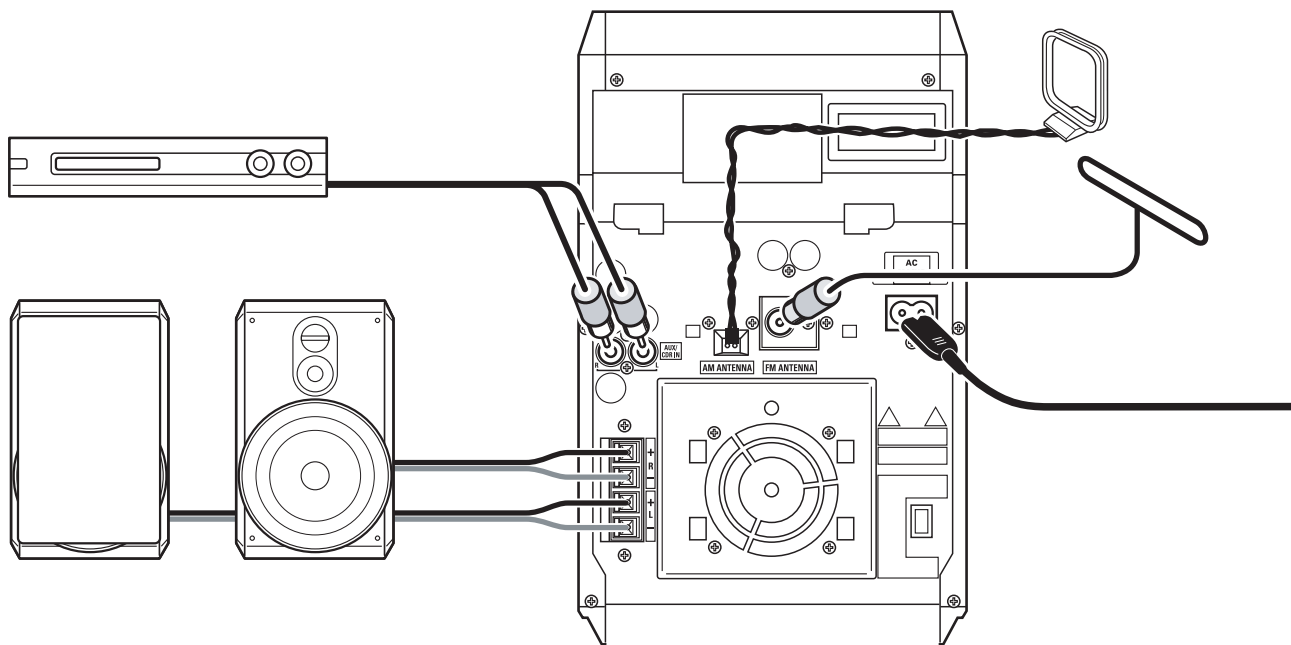

- 1** Connectez les câbles de haut-parleurs au MCW770.  
**Utilisez uniquement les haut-parleurs fournis. L'utilisation d'autres haut-parleurs risque d'endommager l'appareil ou de nuire à la qualité du son.**
- 2** Connectez l'antenne AM/MW.
- 3** Connectez l'antenne FM.
- 4** Si vous voulez connecter un appareil supplémentaire, utilisez un câble cinch pour relier les entrées audio du MCW 770 aux sorties audio de l'appareil supplémentaire.

- 5** Vérifiez que la tension du secteur telle qu'indiquée sur la plaque d'identification correspond bien à la tension de secteur de votre réseau local. Si tel n'est pas le cas, adressez-vous à votre revendeur ou à votre service de réparation.

**Assurez-vous que toutes les connexions ont été effectuées avant de brancher l'appareil sur le secteur.**

Raccordez le cordon d'alimentation AC fourni à AC MAINS ~ et à la prise murale.

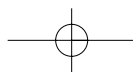

### 3 Installation du tuner

- 1 Lorsque le cordon d'alimentation CA est branché pour la première fois à la prise murale, TUNER et AUTO INSTALL - PRESS PLAY s'affichent.
- 2 Appuyez sur ►|| sur l'appareil pour mettre en mémoire automatiquement toutes les stations de radio disponibles. → La recherche et la mise en mémoire automatiques démarrent. Quand ceci est terminé, la dernière station de radio réglée en dernier est lue.

### 4 Lecture de vos disques sur l'appareil

Pour la lecture sur cet appareil, vous pouvez utiliser :

- tous les CD audio pré-enregistrés
- tous les disques CDR et CRW audio finalisés
- les CD-MP3 (CD-ROM contenant des pistes MP3)

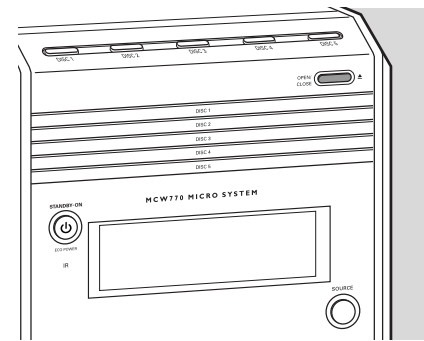
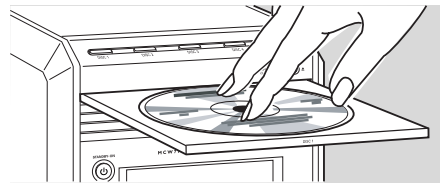
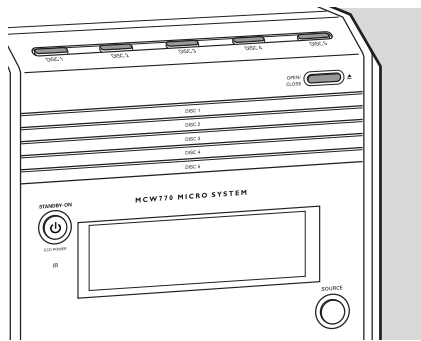

- 1 Appuyez sur OPEN/CLOSE ▲ sur l'appareil.
- 2 Appuyez sur l'une des touches de choix de disque (DISC 1, DISC 2, DISC 3, DISC 4 ou DISC 5) sur l'appareil pour sélectionner le plateau de disque désiré à ouvrir.
- 3 Introduisez un disque, face imprimée vers le haut.
- 4 Appuyez sur OPEN/CLOSE ▲ sur l'appareil pour fermer le plateau.

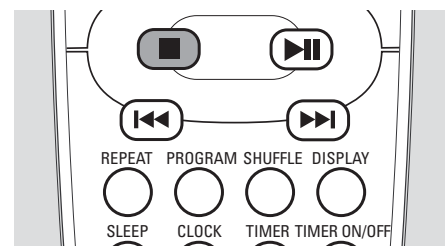
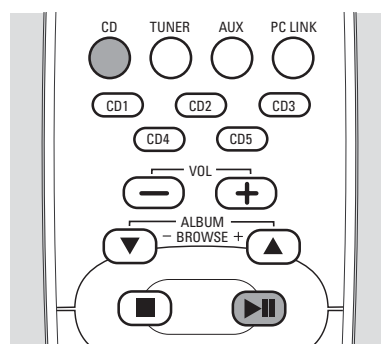
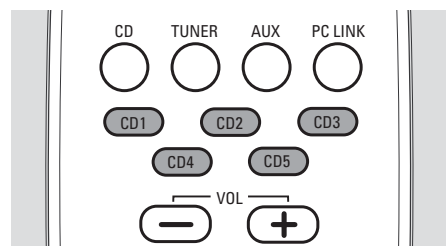

#### 5 Si vous voulez lire un disque spécifique :

Appuyez sur l'une des touches de choix de disque CD 1, CD 2, CD 3, CD 4 ou CD 5 sur la télécommande pour lancer la lecture du disque désiré dans le plateau sélectionné.

#### Si vous voulez lire tous les disques introduits :

Appuyez sur CD sur la télécommande. Appuyez ensuite sur ►|| pour lancer la lecture.

- Pour arrêter la lecture, appuyez sur STOP ■.

## 5 Installation de la connexion sans fil à votre PC

Configuration système requise du PC :

- Windows 98SE/ME/2000/XP

- Processeur Pentium de classe 350 MHz ou supérieure

- 128MB RAM ou supérieure

- Lecteur de CD-ROM

- Port USB

- Espace libre sur disque dur : 100 Mo pour les logiciels

**Ne connectez pas l'adaptateur USB sans fil tout de suite! Il vous sera demandé de le connecter pendant le processus d'installation.**

**Si votre PC est équipé d'un Firewall, désactivez-le pendant l'installation.**

**Fermez toutes les connexions à Internet et les applications avant l'installation de logiciel.**



ordinateur

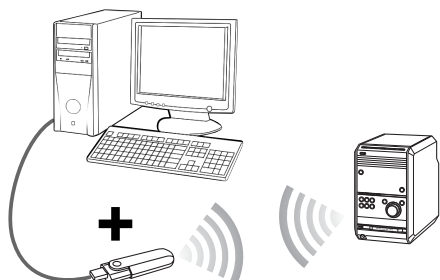
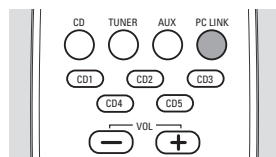

Adaptateur USB sans fil fourni

**1** Placez l'appareil aussi près que possible du PC.

**2** Allumez votre PC et insérez le disque d'installation.

Remarque : N'utilisez pas l'icône  qui apparaît à l'écran du PC pendant le processus d'installation.

**3** L'assistant d'installation apparaît automatiquement. Si tel n'est pas le cas, allez sur votre lecteur de CD-ROM dans l'Explorateur Windows et cliquez deux fois sur **setup\_.exe**. Continuez ensuite comme suit :

- Sélectionnez la langue désirée dans la liste.

- Sélectionnez **Installer le logiciel** et sélectionnez ensuite **Installation rapide** et cliquez sur **Installer**.

- Suivez ensuite les étapes d'installation s'affichant à l'écran pour installer le pilote pour l'adaptateur USB sans fil, le logiciel Philips Media Manager et la configuration réseau.

**Remarques: Il est possible que Windows affiche un avertissement disant que le pilote n'est pas approuvé par Microsoft (le message varie selon la version de Windows). Ignorez le message et continuez l'installation.**

**4** Allumez l'appareil et appuyez sur PC LINK .

**5** Pendant la configuration réseau, vous serez prié de passer en mode d'installation : Appuyez sur PC LINK  et maintenez-le appuyé pendant 5 secondes.

→ PC LINK s'affiche et INSTALLING défile. L'appareil recherche une connexion au PC.

**Lorsque l'installation se termine avec succès :**

→ PC LINK et COMPLETED s'affichent.

## 6 Lecture de votre collection de musique de votre PC par le biais de l'appareil

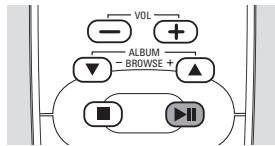
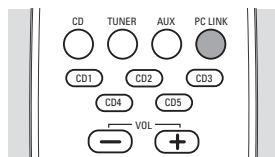

**1** Ajoutez vos fichiers musicaux et dossiers sur Philips Media Manager, pendant ou après l'installation de Philips Media Manager. Seuls les fichiers et dossiers affichés sur Philips Media Manager seront accessibles à partir de MCW770.

**2** Assurez-vous que le PC est allumé.

**3** Appuyez sur PC LINK  pour sélectionner le PC en tant que source.

**4** Dès que la connexion est établie :

→ PC LINK s'affiche et le nom d'une piste défile.

**5** Appuyez sur  pour lancer la lecture.

→ PC LINK s'affiche et le nom de la piste défile.

→ PC LINK et la durée de lecture écoutée s'affichent.

## 7 Réglage de l'horloge

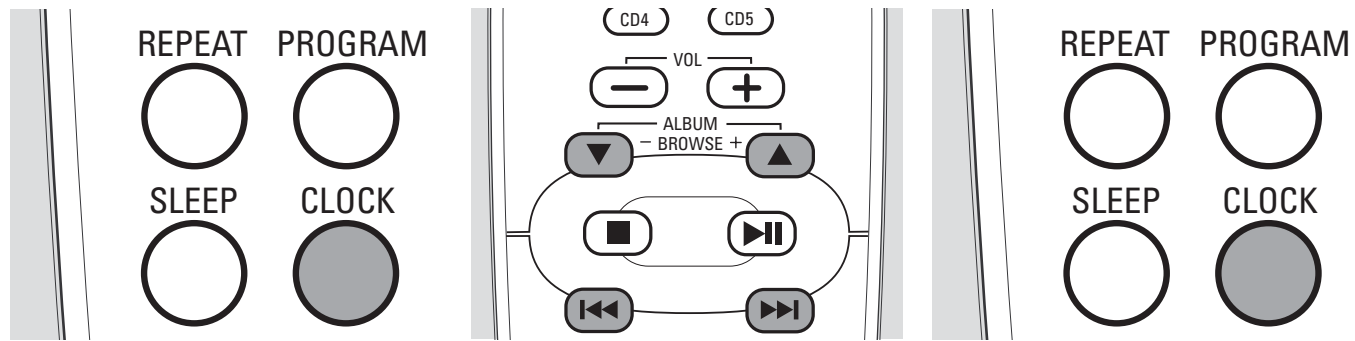

- 1 Appuyez sur CLOCK sur la télécommande et maintenez-le appuyé pendant plus de 2 secondes.  
→ SET CLOCK s'affiche, les chiffres des heures et des minutes se mettent à clignoter.
- 2 Appuyez de façon répétée sur ALBUM ▲ ou ALBUM ▼ sur la télécommande pour régler l'heure.
- 3 Appuyez de façon répétée sur ◀◀ ou ▶▶ sur la télécommande pour régler les minutes.
- 4 Appuyez sur CLOCK sur la télécommande pour confirmer le réglage.  
→ L'horloge affiche l'heure réglée.

## 8 Réglage de la minuterie

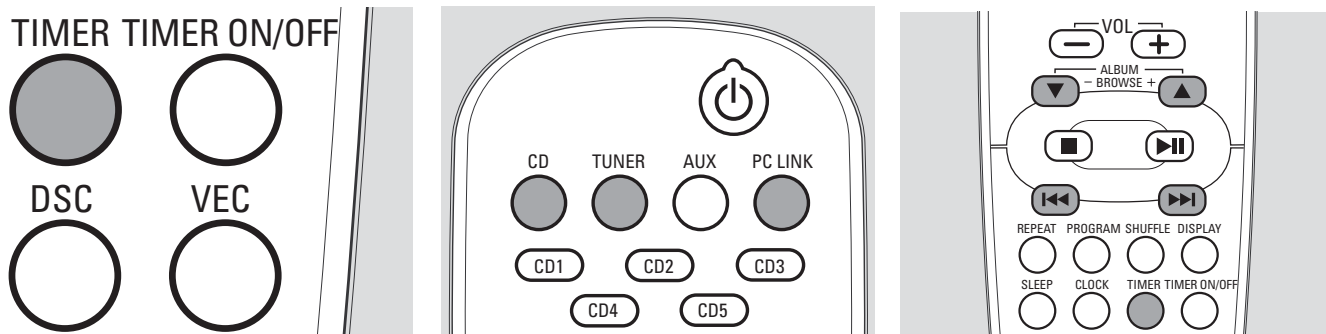

- 1 Appuyez sur TIMER sur la télécommande et maintenez-le appuyé pendant plus de 2 secondes.  
→ ⏰ se met à clignoter; SET TIMER s'affiche, les chiffres des heures et des minutes se mettent à clignoter.
- 2 Appuyez sur CD, TUNER ou PC LINK sur la télécommande pour sélectionner la source avec laquelle vous voulez vous réveiller.
- 3 Appuyez de façon répétée sur ALBUM ▲ ou ALBUM ▼ sur la télécommande pour régler l'heure.
- 4 Appuyez de façon répétée sur ◀◀ ou ▶▶ sur la télécommande pour régler les minutes.
- 5 Appuyez sur TIMER sur la télécommande pour confirmer le réglage.

## 9 Mode démonstration

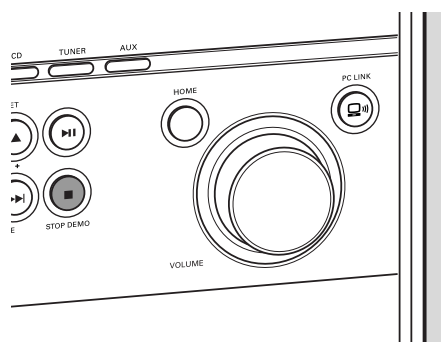

- **Pour activer le mode démonstration**, appuyez sur STOP DEMO ■ et maintenez-le appuyé pendant 5 secondes en veille ou en veille Eco Power jusqu'à ce que DEMO ON s'affiche.
- **Pour désactiver le mode démonstration**, appuyez de nouveau sur STOP DEMO ■ et maintenez-le appuyé pendant 5 secondes jusqu'à ce que DEMO OFF s'affiche.