

Rövid használati útmutató

MCW770

Magyar

A jelen Rövid használati útmutató vázlatos áttekintést nyújt, és segít, hogy gyorsan megtegye az alapvető lépéseket. Kérjük, olvassa el a mellékelt használati utasítást a részletes tájékozódás érdekében.

A mellékelt tartozékok

- PC kapcsolati szoftver telepítő CD-ROM-ja
- Vezeték nélküli USB adapter és hosszabbító kábel
- Távirányító és 2 elem, AA méretű
- 2 hangfal és a csatlakoztatáshoz szükséges 2 kábel
- AM/MW hurokantenna
- FM huzalantenna
- Hálózati csatlakozókábel

1 Az elemek behelyezése

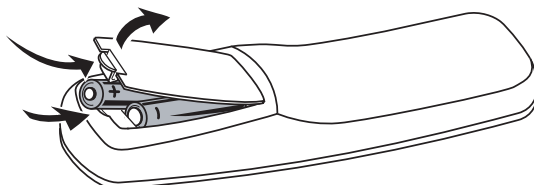

Nyissa ki a távirányító elemtartójának fedelét, és helyezzen be 2 darab **AA** (R06, UM-3) típusú tartós elemet.

2 A hangszórók, antennák, külső készülék (opcionális) és a hálózati kábel csatlakoztatása

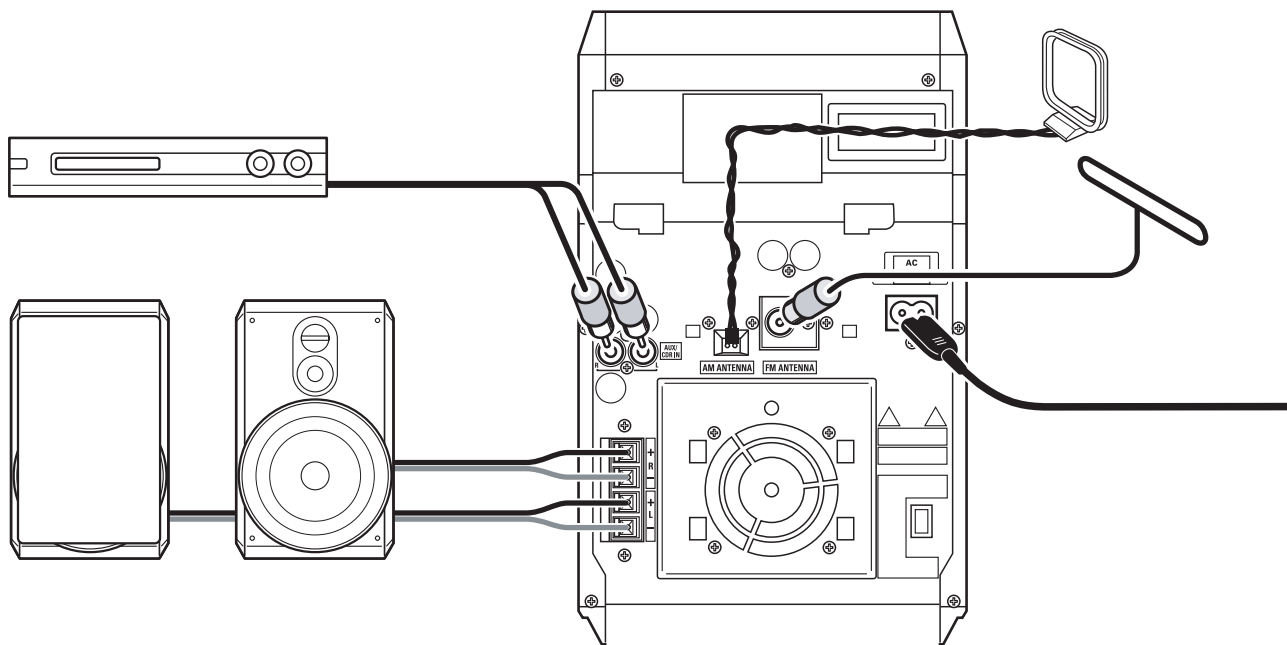

1 Csatlakoztassa a hangszórókábeleket az MCW770-hez.
Csak a készülékkel szállított hangfalakat használja. Egyéb hangfalak használata károsíthatja a készüléket, vagy kedvezőtlenül befolyásolhatja a hangminőséget.

2 Csatlakoztassa az AM/MW antennát.

3 Csatlakoztassa az FM antennát.

4 Ha külső készüléket kíván csatlakoztatni, RCA kábel segítségével csatlakoztassa az MCW770 audiobemeneteit a külső készülék audiokimeneteihez.

5 Ellenőrizze, hogy az adattáblán látható feszültségérték megfelel-e a helyi hálózati feszültség értékének. Ha nem, akkor forduljon a forgalmazóhoz vagy a szervizhez.

Mielőtt a hálózati feszültséget bekapcsolná, ellenőrizze, hogy elvégzett-e minden csatlakoztatást.

Csatlakoztassa a készülékkel szállított hálózati kábelt az AC MAINS ~ bemenetbe és a fali dugaljba.

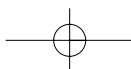

3 A rádió üzembe helyezése

- Amikor a hálózati kábelt először csatlakoztatja a fali dugaljba, a TUNER és az AUTO INSTALL - PRESS PLAY felirat jelenik meg a kijelzőn.
- Nyomja meg a ►► gombot a készüléken az összes elérhető rádióadó automatikus beprogramozásához.
→ Az automatikus keresés és programozás elkezdődik. Ha a készülék kész a beprogramozás, az utoljára behangolt adó műsorát adja a készülék.

4 Lemezek lejátszása a készüléken

A készüléken a következők játszhatók le:

- Minden műsoros audio CD
- Minden véglegesített audio CDR és CDRW lemez
- MP3 CD (CD-ROM MP3 műsorszámokkal)

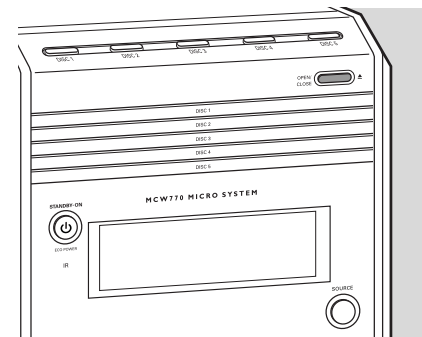
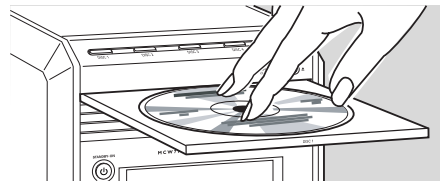
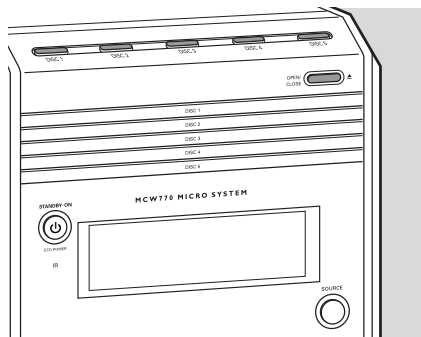

- Nyomja meg a készüléken az OPEN/CLOSE ▲ gombot.
- Nyomja meg az egyik lemezválasztó gombot (DISC 1, DISC 2, DISC 3, DISC 4 vagy DISC 5) a készüléken a kinyitni kívánt lemeztartó kiválasztásához.
- Helyezze be a lemezt a feliratos oldalával felfele.
- Nyomja meg ismét a készüléken az OPEN/CLOSE ▲ gombot a lemeztartó bezárásához.

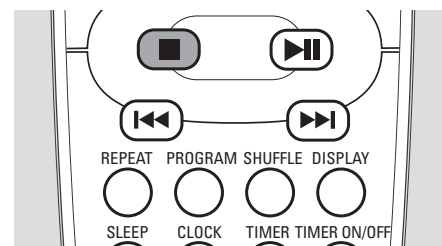
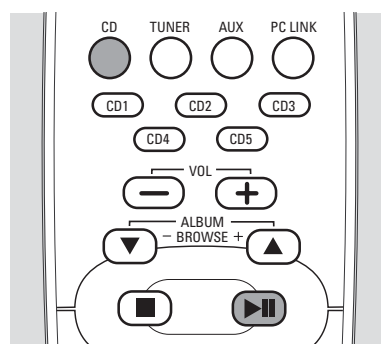
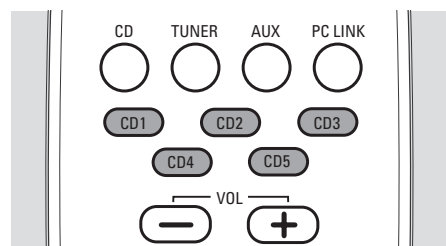

- Ha egy bizonyos lemezt kíván lejátszani:**
Nyomja meg a CD 1, CD 2, CD 3, CD 4 vagy CD 5 lemezválasztó gombot a távirányítón a kiválasztott tartóban lévő lemez lejátszásának elindításához.

Ha az összes behelyezett lemezt le kívánja játszani:

Nyomja meg a távirányítón lévő CD gombot. Ezután nyomja meg a ►► gombot a lejátszás megkezdéséhez.

- A lejátszás leállításához nyomja meg a STOP ■ gombot.

5 A vezeték nélküli PC csatlakozás telepítése

PC rendszerkövetelmények:

- Windows 98SE/ME/2000/XP
- Pentium Class 350 MHz processzor vagy magasabb
- 128MB RAM vagy magasabb
- CD-ROM-meghajtó
- USB port
- Szabad terület a merevlemezen: 100 MB a szoftver részére

Ne csatlakoztassa azonnal a vezeték nélküli USB adaptert! A telepítési folyamat során felszólítást kap majd a csatlakoztatás elvégzésére.

Amennyiben számítógépén már van Firewall (Tűzfal) program kérjük, hogy a telepítés ideje alatt kapcsolja ki.

Zárja be az összes Internet csatlakozás a alkalmazást előtt telepítésének.



számítógép

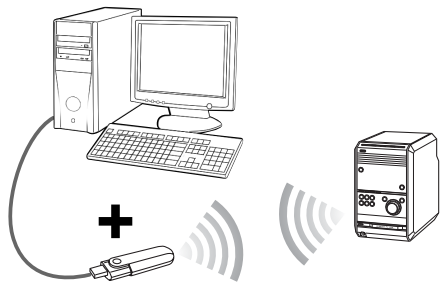
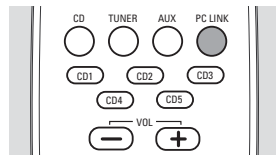



mellékelt vezeték nélküli USB adapter

- 1 Helyezze olyan közel a készüléket a PC-hez, amennyire lehet.
- 2 Kapcsolja be a PC-t, és helyezze be a telepítőlemezt.

Megjegyzés: Ne használja az  ikont, amely a telepítési folyamat alatt megjelenik a PC képernyőjén.

- 3 A telepítési útmutató automatikusan megjelenik. Ha nem ez történne, a Windows Intézőben nyissa meg a CD-ROM-meghajtót, és kattintson duplán a **setup_.exe** elemre. Ezután folytassa a következők szerint:
 - Válassza ki a kívánt nyelvet a listáról.
 - Válassza az **Installing Software**, majd a **Quick Installation** opciót, és kattintson az **Install** gombra.
 - Ezután a vezeték nélküli USB adapter illesztőprogramjának és a Philips Media Manager szoftvernek a telepítéséhez, valamint a hálózati beállítás elvégzéséhez kövesse a képernyőn megjelenő telepítési lépéseket.

Megjegyzés: Lehetséges, hogy a Windows egy figyelmeztetést jelenít meg, hogy az illesztőprogramot a Microsoft nem hagyta jóvá (az üzenet Windows verzióként különböző lehet). Hagyja figyelmen kívül az üzenetet, és folytassa a telepítést.



- 4 Kapcsolja be a készüléket, és nyomja meg a PC LINK  gombot.
- 5 A hálózati beállítás során felszólítást kap arra, hogy lépjen be a telepítési módba: Tartsa lenyomva a PC LINK  gombot 5 másodpercig.
 - A PC LINK felirat megjelenik, és az INSTALLING felirat átgördül a kijelzőn.
 - A készülék a PC csatlakozást keresi.

Ha a telepítés sikeresen befejeződött:

- A PC LINK és a COMPLETED felirat megjelenik a kijelzőn.

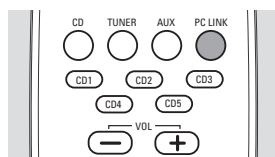
6 A PC-n lévő zenei gyűjtemény lejátszása a készüléken keresztül



- 1 Az Philips Media Manager telepítése közben vagy azt követően adja hozzá saját MP3 zenei könyvtárait és fájlokat az Philips Media Manager-hez. Csak az Philips Media Manager-en megtalálható könyvtárak és fájlok válnak hozzáférhetővé a MC W770-ból.
- 2 Ellenőrizze, hogy a PC be van-e kapcsolva.
- 3 A PC LINK  gombot megnyomva válassza ki hangforrásként a PC-t.
- 4 Amint a csatlakozás létrejött:
 - A PC LINK felirat megjelenik, és egy műsorszám neve átgördül a kijelzőn.
- 5 Nyomja meg a  gombot a lejátszás megkezdéséhez.
 - A PC LINK felirat megjelenik, és a műsorszám neve átgördül a kijelzőn.
 - A PC LINK felirat és a lejátszás során eltelt idő megjelenik.

7 Az óra beállítása

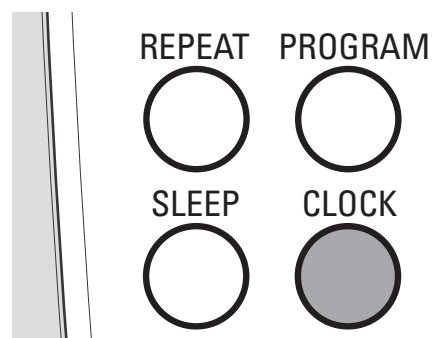

- 1 Tartsa lenyomva a távirányítón a CLOCK gombot több, mint 2 másodpercig.
→ A SET CLOCK felirat megjelenik a kijelzőn, az órák és a percek számjegyei villogni kezdenek.

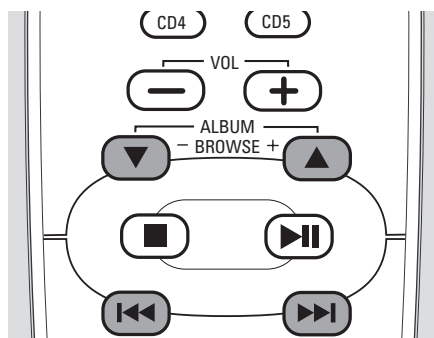

- 2 Nyomja meg a távirányítón az ALBUM ▲ vagy ALBUM ▼ gombot ismételten az órák értékének beállításához.

- 3 Nyomja meg a távirányítón a ◀◀ vagy ▶▶ gombot ismételten a

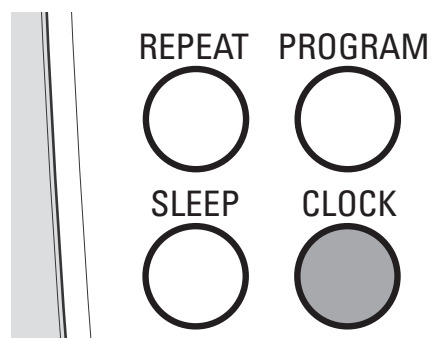

- 4 Nyomja meg a távirányítón a CLOCK gombot a beállítás jóváhagyásához.
→ Az óra a beállított időt mutatja.

8 Az időkapcsoló beállítása

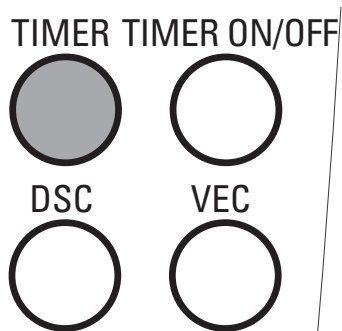

- 1 Tartsa lenyomva a távirányítón a TIMER gombot több, mint 2 másodpercig.
→ A ⏰ jelzés villog, a SET TIMER felirat megjelenik a kijelzőn, az órák és a percek számjegyei villogni kezdenek.

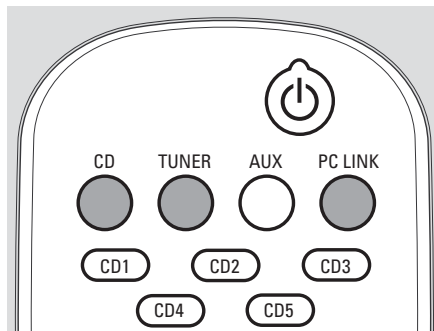

- 2 A távirányítón a CD, TUNER vagy PC LINK gombot megnyomva válassza ki a hangforrást, amelynek a hangjára ébredni kíván.

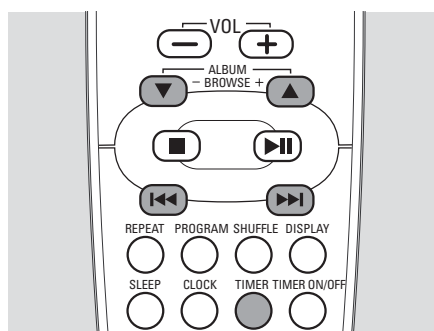

- 3 Nyomja meg a távirányítón az ALBUM ▲ vagy ALBUM ▼ gombot ismételten az órák értékének beállításához.

- 4 Nyomja meg a távirányítón a ◀◀ vagy ▶▶ gombot ismételten a percek értékének beállításához.

- 5 Nyomja meg a távirányítón a TIMER gombot a beállítás jóváhagyásához.

9 Bemutató mód

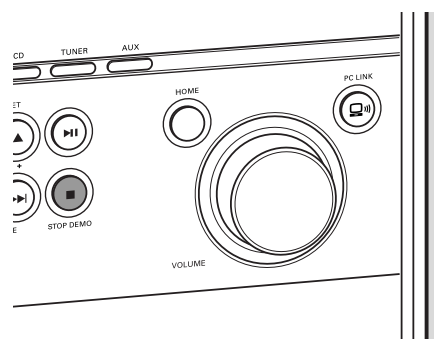

- **A bemutató mód bekapcsolásához** tartsa lenyomva a STOP DEMO gombot 5 másodpercig készenléti vagy energiatakarékos módban, amíg a DEMO ON felirat meg nem jelenik a kijelzőn.

- **A bemutató mód kikapcsolásához** tartsa lenyomva a STOP DEMO gombot 5 másodpercig ismét, amíg a DEMO OFF felirat meg nem jelenik a kijelzőn.