

Mikro Hi-Fi Sistema

MCM394

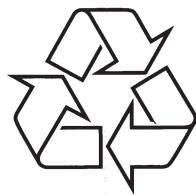

Daugiau apie firmos "Philips" gaminius galite sužinoti
pasauliniame Interneto tinkle. Svetainės adresas:
<http://www.philips.com>

Naudojimosi instrukcijų knygelė

PROBLEMŲ SPRENDIMAS

Problema	Sprendimas
Nėra garso arba jis prastos kokybės	<ul style="list-style-type: none">✓ Pareguliuokite garsą.✓ Atjunkite ausines.✓ Patikrinkite, ar teisingai prijungti garsiakalbiai.✓ Patikrinkite, ar prijungti laidai yra "pliki" ties kontaktais.✓ Įsitinkite, kad MP3-CD diskas buvo įrašytas 32-256 kbps bitų dažniu su 48 kHz, 44.1 kHz arba 32 kHz grojimo dažniu.
Kairiojo ir dešiniojo garso išėjimo signalai sumaišyti	<ul style="list-style-type: none">✓ Patikrinkite garsiakalbių prijungimą ir pastatymo vietą.
Nuotolinio valdymo pultas neveikia taip, kaip turėtų	<ul style="list-style-type: none">✓ Pasirinkite šaltinį (pavyzdžiui, CD arba TUNER) prieš paspausdami funkcinis mygtukus (▶, ◀▶, ▶▶).✓ Sumažinkite atstumą tarp pultelio ir sistemos.✓ Maitinimo elementus įdėkite pagal polius (+/-) taip, kaip parodyta.✓ Pakeiskite maitinimo elementus.✓ Atsukite nuotolinio valdymo pultelį link infraraudonųjų spindulių priėmimo sistemos priekyje.
Laikmatis neveikia	<ul style="list-style-type: none">✓ Teisingai nustatykite laikrodį.✓ Paspauskite TIMER norėdami įjungti laikmatį.
Laikrodžio / Laikmačio nustatymai yra ištrinti	<ul style="list-style-type: none">✓ Elektros maitinimas buvo nutrauktas arba laidas buvo ištrauktas. Iš naujo nustatykite laikrodį / laikmatį.
Nerodomi kai kurie USB įrenginyje esantys failai	<ul style="list-style-type: none">✓ Patikrinkite, ar įrenginyje esančių failų skaičius neviršija 99, o pavadinimų skaičius neviršija 500.
Ekране slenka užrašas "DEVICE NOT SUPPORTED"	<ul style="list-style-type: none">✓ Atjunkite USB įrenginį arba pasirinkite kitą šaltinį.

Energy Star

Philips – būdami Energy Star Partneriais siekia, kad visi jų gaminiai atitiktų Energy Star energijos vartojimo efektyvumo reikalavimus.



ĮSPĖJIMAS

Kitoks nei šioje instrukcijoje knygelėje paminėtų procedūrų ar valdymo veiksmų naudojimas gali sukelti pavojingą spinduliavimą arba kitokį pavojingą nutikimą.

**KLASĖ 1 LAZERINIS
PRODUKTAS**

PRIEŽIŪRA

Korpuso valymas

- Naudokite minkštą medžiagą lengvai sudrėkintą silpname valiklyje. Nenaudokite skysčių, turinčių alkoholio, spirito, amoniako ar aštrių dalelių.

Diskų valymas

- Jeigu diskas išsipurvina, nuvalykite jį su medžiagos skiaute. Valykite diską nuo vidurio į kraštus.
- Nenaudokite tokių tirpiklių kaip benzolas, kitų valiklių, arba antistatinių purškiklių skirtų analoginiams įrašams (plokštelėms).

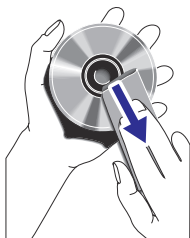

CD lizės valymas

- Po ilgo naudojimo dulkės ir purvas gali susikaupti ant disko lizės. Norėdami užtikrinti gerą garso kokybę, nuvalykite lizę su PHILIPS CD Lens valikliu arba bet koku kitu tam skirtu valikliu. Sekite instrukcijas, pateiktas su valikliais.

PROBLEMŲ SPRENDIMAS

PERSPĖJIMAS

Jokiu būdu nebandykite patys taisyti sistemos, nes taip pažeisite garantinės sutarties sąlygas. Neatidarinkite sistemos, nes yra elektros šoko pavojus.

Jeigu pastebite gedimą, pirmiausia patikrinkite punktus aprašytus apačioje. Jei vis tiek nepavyks pataisyti problemos, susisieki su tiekėjais arba serviso centru.

Problema	Sprendimas
"NO DISC" rodoma ekrane	<ul style="list-style-type: none">✓ Įdėkite diską.✓ Patikrinkite, ar teisinga puse įdėjote kompaktinį diską.✓ Palaukite, kol drėgmė išgaruos nuo lizės.✓ Pakeiskite arba išvalykite diską, žiūrėkite "Priežiūra".✓ Naudokite užbaigtą įrašintą ("finalised") CD-RW arba CD-R.
Radio kokybė yra prasta	<ul style="list-style-type: none">✓ Jei signalas per silpnas, sureguliuokite anteną arba prijunkite išorinę anteną.✓ Padidinkite atstumą tarp Micro Hi-Fi sistemos ir jūsų televizoriaus arba vaizdo grotuvo.
Sistema nereaguoja į mygtukų paspaudimus	<ul style="list-style-type: none">✓ Išjunkite ir vėl įjunkite maitinimo laidą.

TURINYS

Bendra Informacija

Pateikti priedai	4
Aplinkosaugos Informacija	4
Saugumo Informacija	4
Apie MP3 diskus	4
Klausyimosi saugumas.....	5

Paruošimas

Jungtys įrenginio galinėje dalyje.....	6-7
Elektros energijos tiekimas	
Antenų pajungimas	
Garsiakalbių pajungimas	
Papildomos jungtys	
Prieš naudojantis nuotolinio valdymo pultu	8
Maitinimo elementų (ličio CR2025) pakeitimas nuotolinio valdymo pulte	8

Valdymas

Sistemos ir nuotolinio valdymo pultelio valdymo funkcijos	9-11
---	------

Pagrindinės Funkcijos

Sistemos įjungimas	12
Sistemos įjungimas į Eco Power budėjimo režimą	12
Energiją taupantis automatinis budėjimo režimas	12
Garso valdymas	12
Garso nustatymas	12

CD / MP3-CD Valdymas

Diskai tinkami grojimui	13
Disko grojimas	13
Teksto ekranėlis	13
Kitos dainos pasirinkimas	13
Dainos dalies suradimas	14
Norimo Albumo/ Dainos pasirinkimas (tik MP3 diskams)	14
Skirtingi grojimo režimai: SHUFFLE ir REPEAT	14
Dainų numerių užprogramavimas	14
Užprogramavimo peržiūrėjimas	14
Užprogramavimo ištrynimai	14

Radio Imtuvai

Radio stočių nustatymas	15
Radio stočių užprogramavimas	15
Automatinis programavimas	
Programavimas rankiniu būdu	
Nustatytų radio stočių pasirinkimas	16
RDS	16
RDS laikrodžio nustatymas	

Išoriniai šaltiniai

Ne-USB įrenginio naudojimas.....	17
USB įrenginio naudojimas	17-18

Laikrodis / Laikmatis

Laikrodžio nustatymas.....	19
Laikmačio nustatymas.....	19
Laikmačio įjungimas ir išjungimas	
Išsijungimo laikmačio (SLEEP) nustatymas	20

Techniniai duomenys.....

Priežiūra

Problemų Sprendimas

BENDRA INFORMACIJA

Sveikiname jus su naujuoju pirkiniu ir sveiki atvykę į Philips pasaulį!

Norėdami pajusti pilną Philips klientų aptarnavimo kokybę, užregistruokite šį produktą www.philips.com/welcome.

Šis prietaisas naudoja radijo dažnius, atitinkančius Europos Sąjungos reikalavimus.

Pateikti priedai

- 2 garsiakalbiai
- nuotolinio valdymo pultas
- FM bangų laidinė antena
- MW kilpinė antena

Aplinkosaugos Informacija

Įpakavimui nenaudojamos jokios nereikalingos medžiagos. Mes skyrėme daug pastangų, kad padarytume įpakavimą lengvai išskiriamą į tris medžiagas: kartoną (dėžė), išplečiamą polistirolą (įtvirtinimai) bei polietilėną (maišai, apsauginė juosta).

Jūsų įrenginys sudarytas iš medžiagų, kurios gali būti perdirbtos, jei įrenginį išardytų kompanija, kuri tame specializuojasi. Prašome susipažinti su vietinėmis taisyklėmis, nustatančiomis įpakavimų, išsikrovusių maitinimo elementų bei senos įrangos išmetimo tvarką.

Saugumo Informacija

- Prieš naudodami prietaisą, patikrinkite, ar įtampa, nurodyta ant prietaiso apatinės dalies, atitinka nominalią įtampą jūsų namo elektros tinkle. Jei ne, prašome pasitarti su "Philips" atstovu, pardavusiu Jums sistemą. Pastatykite šį įrenginį šalia elektros lizdo bei ten, kur lengvai gali būti pasiekiamas elektros laidas.
- Prietaiso nejudinkite, kai jis įjungtas. Pastatykite jį ant stabiliaus, kieto ir nesūbuojančio paviršiaus.
- Įrenginį statykite netoli elektros rozetės, kad ji būtų lengvai pasiekiamą.
- Ant įrenginio nieko negalima lašinti ar varvinti.
- Norėdami apsaugoti įrenginį nuo perkaitimo, įsitinkinkite, kad aplinkui įrenginį yra pakankamai erdvės ventilacijai. Įsitinkinkite, kad oras gali laisvai cirkuliuoti, tuo pačiu apsaugodamas įrenginį nuo perkaitimo. Palikite bent 10 centimetrų laisvos erdvės įrenginio gale ir bent po 5 centimetrus iš kiekvieno šono.

- Ventilacijos angų negalima uždengti. Nedėkite ant grotuvo ar šalia jo staltiesių, užuolaidų, laikraščių ir panašių dalykų.
- Saugokite įrenginį nuo per didelės drėgmės, lietaus, smėlio arba šilumos šaltinių, tokių kaip šildymo įrenginiai arba tiesioginiai saulės spinduliai.
- Nedėkite ant įrenginio atvirų ugnies šaltinių, tokių kaip uždegtos žvakės.
- Nedėkite ant įrenginio daiktų su skysčiais, tokių kaip vazos.
- Jeigu prietaisas įnešamas iš šaltos aplinkos į šiltą arba drėgną patalpą, prietaiso viduje gali susikondensuoti vanduo ir aprasoti kompaktinių diskų grotuvo lęšiai. Taigi šiuo atveju kompaktinių diskų grotuvas gali neveikti. Palikite prietaisą įjungtą, tačiau be diskų vienai valandai, kol kondensatas išgaruos ir prietaisas vėl galės normaliai dirbti.
- Prietaiso tipo lentelė (ant kurios pažymėtas serijos numeris) yra pritvirtinta ant prietaiso apatinės dalies.
- Mechaninės prietaiso dalys susitepa pačios, todėl jų papildomai nereikia tepti jokia alyva.
- **Kai sistema yra perjungta į budėjimo režimą, ji vis tiek naudoja šiek tiek elektros energijos. Norėdami visiškai atjungti įrenginį nuo srovės šaltinio, ištraukite maitinimo laidą iš maitinimo šaltinio (elektros tinklo).**

Apie MP3 diskus

Tinkami formatai:

- ISO9660, Joliet, Multisession
- Maksimalus dainų plius albumų skaičius: 500
- Maksimalus direktorių, failų aplankų gylis yra 8 lygiai
- Maksimalus albumų skaičius: 99
- Maksimalus MP3 užprogramuotų dainų skaičius yra 20
- Tinka VBR bitų dažnis
- Tinkami grojimo dažniai: 32 kHz, 44.1 kHz, 48 kHz
- Tinkami MP3 diskų Bitų-dažniai: 32, 64, 128, 192, 256 (kbps)

Garso kokybė

Prisiminkite, kad diskai geriausiai veikia kai juose yra vienos rūšies dainos (.mp3). **Norint išgauti gerą MP3 garso kokybę, rekomenduojama naudoti 128 kbps bitų dažnį.**

TECHNINĖS CHARAKTERISTIKOS

STIPRINTUVAS

Išėjimo galingumas2 x 25 W RMS
.....50 W + 50 W MPO
Signalo ir triukšmo santykis≥ 62 DbA (IEC)
Dažnių spektras40 – 15000 Hz ±3 dB
Garsiakalbių varža4 Ω
Ausinių varža32 – 1000 Ω

CD/MP3-CD GROTVUVAS

Užprogramuojamų dainų skaičius20
Dažnių spektras20 – 20000Hz
Signalo ir triukšmo santykis75 dBA
Kanalų atskyrimas≥ 50 dB (1kHz)
Bendras harmoninis atskyrimas<0.5%
MPEG 1 Layer 3 (MP3 CD)MPEG AUDIO
MP3-CD bitų dažnis32 – 256 kbps (patartina 128 kbps)
Grojimo dažniai32, 44.1, 48 kHz

USB GROTVUVAS

USB12Mb/s, V1.1
.....palaiko MP3 ir WMA failus
Albumų/aplankų skaičiusmaksimum 99
Dainų/pavadinimų skaičiusmaksimum 500

RADIJO IMTUVAS

FM bangų spektras87.5 – 108 MHz
MW bangų spektras531 – 1602 kHz
Jautrumas prie 75 Ω	
- mono, 26 dB signalo ir triukšmo santykis2.8 μV
- stereo, 46 dB signalo ir triukšmo santykis61.4 μV
Bendras harmoninis iškraipymas≤5%
Dažnių spektras63 – 12500Hz (±3 dB)
Signalo ir triukšmo santykis≥50 dBA

GARSIKALBIAI

2-takų Bass reflex sistema

BENDRA INFORMACIJA

AC Maitinimas220 – 230 V / 50 Hz
Energijos vartojimas budėjimo režime<7W
Eco power budėjimo režime<1W
Matmenys (plotis x aukštis x gylis)	
– Korpusas152 x 228 x 293 (mm)
– Garsiakalbiai140 x 228 x 212 (mm)
Svoris	
– Su pakuote7.91 kg
– Korpusas3.42 kg
– Garsiakalbiai3.16 kg

Techninės charakteristikos ir išorinė išvaizda gali būti pakeisti be išankstinio perspėjimo.

Išsijungimo laikmačio (SLEEP) nustatymas

Išsijungimo laikmatis leidžia sistemai išsijungti po tam tikro nustatyto laiko.

1. Paspauskite **SLEEP** nuotolinio valdymo pultelyje vieną ar kelis kartus, kad išsirinktumėte norimą išsijungimo laiko variantą.
 - Galimi pasirinkimai (laikas minutėmis):
 - 15 → 30 → 45 → 60 → 0 → 15..
 - Ekrane rodomi pranešimai "SLEEP XX". "XX" yra laikas minutėmis.
 - Jeigu nustatėte kokį nors išsijungimo laiką, ekrane bus matomas **zzz** simbolis.
2. Kai pasiekiate norimą laiko variantą, nustokite spausti **SLEEP** mygtuką..

Išsijungimo laikmačio išjungimas

- Pakartotinai spauskite **SLEEP** mygtuką, kol pasirodys "0", arba spauskite **ECO POWER / STANDBY ON**  mygtuką.

Klausymosi saugumas

Klausykitės vidutiniu garsumu

- Jeigu klausotės muzikos per ausines dideliu garsumu, jūs galite pažeisti savo klausą. Šis įrenginys gali groti tokiu dideliu garsumu, kuris gali sukelti klausos sutrikimus, net jeigu toks klausymasis truks trumpiau nei vieną minutę. Didelis įrenginio skleidžiamas garsas reikalingas žmonėms, kurie jau turi klausos sutrikimų.
- Garsas yra klaidinantis. Jeigu jūs klausotės muzikos dideliu garsumu, jūsų ausis prie to pripranta. Taigi po ilgo klausymosi, jūsų ausis į didelį garsą gali reaguoti kaip į normalų, bet tai yra kenksminga jūsų klausai. Taigi visada klausykitės tik vidutiniu garsumu.

Nustatykite saugų garso lygį

- Nustatykite žemą garsumo lygį.
- Lėtai didinkite garsumą, kol jis taps vidutinis ir gerai girdimas.

Klausykitės grotuvo tam tikrais laiko periodais

- Ilgas grotuvo klausymasis (net ir vidutiniu garsumu), gali sukelti klausos sutrikimus.
- Klausydamiesi muzikos darykite atitinkamas pertraukas.

Kai naudojate ausinėmis, vadovaukitės toliau nurodytomis taisyklėmis

- Klausykitės vidutiniu garsumu, darykite pertraukas.
- Atsargiai reguliuokite garsumą.
- Nesiklausykitė tokiu garsumu, jog nebegirdite, kas aplink jus vyksta.
- Pavojingose situacijose nesinaudokite grotuvu.
- Neklausykitė grotuvo važiuodami motociklu, dviračiu ir t.t. Jūs galite sukelti eismo trukdžius, tam tikrose vietose grotuvo klausymasis važiuojant yra uždraustas.

Seno produkto išmetimas

Jūsų produktas buvo sukurtas iš tokių aukštos kokybės medžiagų bei komponentų, kuriuos galima perdirbti ir panaudoti dar kartą.

Kai šalia produkto yra toks užbrauktas šiukšlių dėžės su ratukais simbolis, tai reiškia, kad produkto išmetimas yra reguliuojamas Europos 2002/96/EC Direktyvos.



Prašome išsiaiškinti apie vietinę elektrinių bei elektroninių prietaisų surinkimo tvarką.

Prašome veikti nepažeidžiant vietinių taisyklių ir neišmesti savo senų produktų kartu su įprastinėmis namų šiukšlėmis. Tinkamai išmesdami savo senus produktus padėsite išvengti potencialių neigiamų pasekmių aplinkai bei žmogaus sveikatai.

PARUOŠIMAS

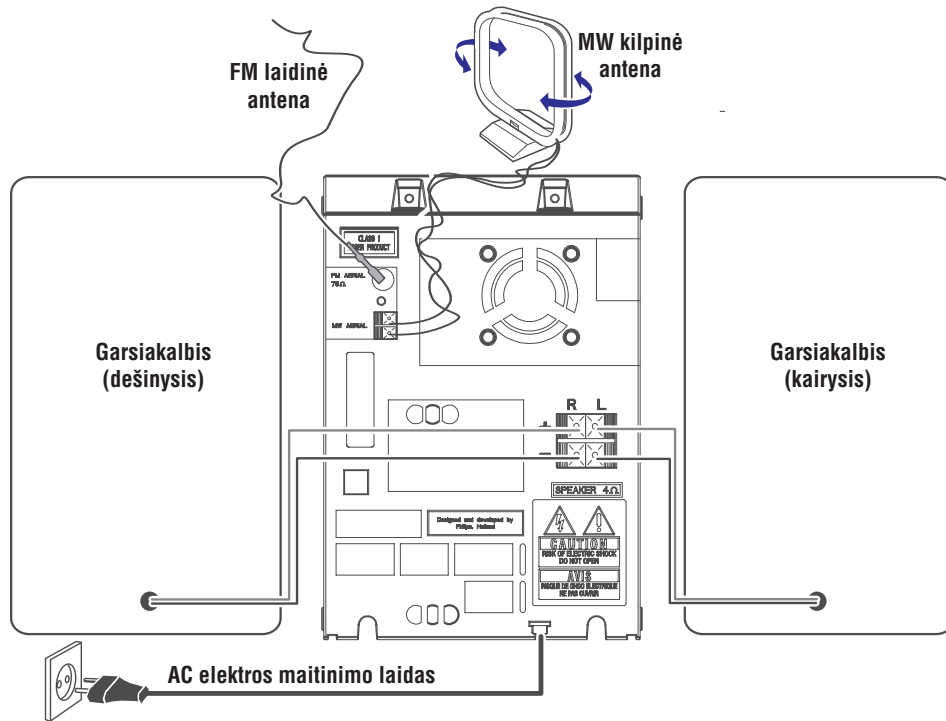

Jungtys įrenginio galinėje dalyje

Prietaiso tipo lentelė (ant kurios pažymėtas serijos numeris) yra pritvirtinta ant prietaiso apatinės dalies.

A Elektros energijos tiekimas

- Prieš pajungdami elektros energijos tiekimo laidą AC į rozetę, įsitinkinkite, kad visi kiti sujungimai jau yra padaryti.

DĖMESIO!

- Siekiant optimalaus sistemos darbo, naudokite tik originalų elektros energijos tiekimo kabelį.
- Niekada nedarykite jokių jungimų, kai prietaisas yra įjungtas.

Siekiant apsaugoti įrenginį nuo perkaitimo, jame yra įmontuotas atitinkamas saugiklis. Ekstremaliomis sąlygomis Jūsų sistema gali automatiškai persijungti į budėjimo režimą. Jei taip atsitiko, leiskite sistemai atvėsti, prieš vėl ją įjungdami (Ne visuose modeliuose).

B Antenų Jungtys

Pajunkite esančias komplekte MW kilpinę ir FM laidinę antenas į atitinkamus lizdus sistemoje. Nustatykite padėtį, kurioje radijo stočių priėmimo kokybė bus geriausia.

MW Antena

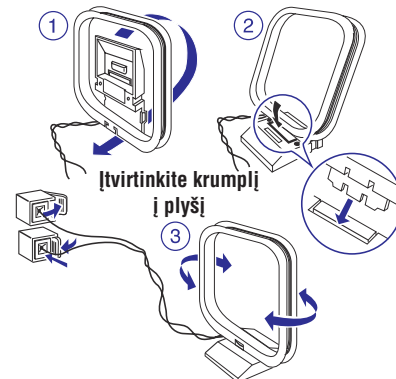

- Padėkite anteną toliau nuo visų įmanomų prietaisų: televizoriaus, vaizdo grotuvo ir kitų spinduliuojamųjų šaltinių.

LAIKRODIS / LAIKMATIS

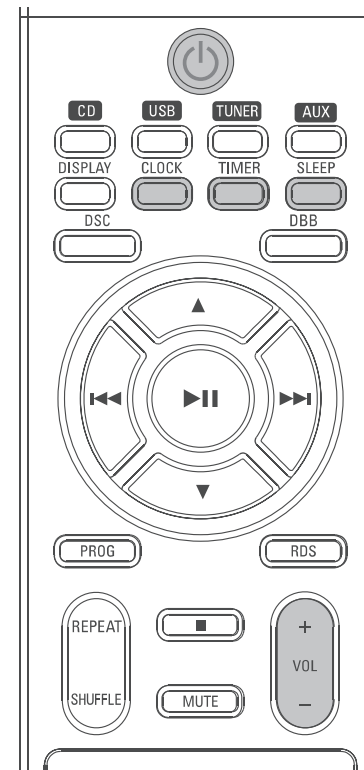

Laikrodžio nustatymas

Galimi du būdai kaip nustatyti laikrodį: rankiniu būdu arba automatiškai naudojant RDS.

Automatiškas laikrodžio nustatymas

Žiūrėkite į "RDS laikrodžio nustatymas".

Laikrodžio nustatymas rankiniu būdu

Laikrodis gali būti nustatomas 12h arba 24h režimu (pvz. "AM 12:00" arba "00:00")

- Budėjimo režime, nuotolinio valdymo pulte paspauskite ir palaikykite **CLOCK**.
→ Trumpai bus parodytas pranešimas SET CLOCK. Tada pradės mirkčioti laikrodžio valandų skaičiai.
- Nuotolinio valdymo pulte paspauskite **■**, kad pasirinktumėte laikrodžio režimą.
→ Ekrane valandų skaitmėns toliau mirksi.
- Pareguliuokite **VOLUME +/-** (arba nuotolinio valdymo pulte spauskite **VOL +/-**), norėdami nustatyti valandas.

- Dar kartą paspauskite **CLOCK**.
→ Laikrodžio minučių skaičiai pradės mirkčioti.
- Pareguliuokite **VOLUME +/-** (arba nuotolinio valdymo pulte spauskite **VOL +/-**), norėdami nustatyti minutes.
- Paspauskite **CLOCK**, norėdami patvirtinti laiką.

Laikmačio nustatymas

Sistema gali būti naudojama kaip žadintuvas: CD, radijas arba USB gali įsijungti nustatytu laiku. Prieš naudodami laikmatį nustatykite laikrodį.

Jeigu nustaatinėjimo metu nepaspausite jokio mygtuko per 90 sekundžių, sistema automatiškai išeis iš laikmačio režimo.

- Budėjimo režime spauskite **TIMER** ilgiau negu 2 sekundes.
- Pakartotinai spauskite **SOURCE**, kad pasirinktumėte šaltinį.
→ Ekrane bus rodoma: "SET TIME" ir "SELECT SOURCE".
- Spauskite **TIMER**, norėdami patvirtinti pasirinktą režimą.
→ Ekrane rodomas pranešimas "SET ON TIME" ir mirkčioja laikrodžio valandų skaičiai.
- Pareguliuokite **VOLUME +/-** (arba nuotolinio valdymo pulte spauskite **VOL +/-**), norėdami nustatyti valandas.
- Dar kartą paspauskite **TIMER**.
→ Laikrodžio minučių skaičiai pradės mirkčioti.
- Pareguliuokite **VOLUME +/-** (arba nuotolinio valdymo pulte spauskite **VOL +/-**), norėdami nustatyti minutes.
- Paspauskite **TIMER**, norėdami patvirtinti laiką.
→ Laikmatis dabar yra nustatytas ir įjungtas.

Laikmačio įjungimas ir išjungimas

- Budėjimo režime arba grojant paspauskite **TIMER** ant nuotolinio valdymo pulto **vieną kartą**.
→ Ekrane pasirodys **☺**, jeigu laikmatis yra įjungtas, ir **☹**, jeigu laikmatis išjungtas.

IŠORINIAI ŠALTINIAI

MP3/WMA failų struktūra USB įrenginyje

Šis Hi-Fi grotuvas naršys po MP3/WMA failus aplankais/pavadinimais (folders/sub-folders/titles).

Pavyzdys:

Root

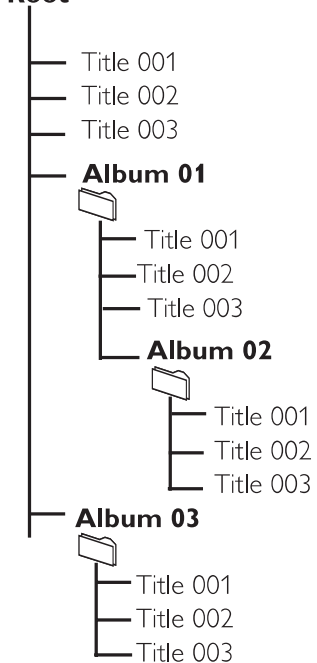

Sugrupuokite savo MP3/WMA failus pagal panašią aplankų struktūrą.

Pastabos:

- Jeigu diske ar USB įrenginyje MP3/WMA failai nėra sugrupuoti į albumus, jiems bus automatiškai paskirtas "01" albumas
- Įsitikinkite, kad USB įrenginyje esantys MP3 failai baigiasi .mp3, o WMA failai .wma.
- DRM apsaugotus WMA failus pirma apdorokite su Windows Media Player 10 (ar vėlesne versija). Daugiau informacijos apie WMA DRM (Windows Media Digital Rights Management) ir Windows Media Player'į galite gauti adresu www.microsoft.com.

1. Patikrinkite, ar USB įrenginys yra tinkamai pajungtas (skaitykite skyrių apie Papildomo įrenginio pajungimą).
2. Spauskite **SOURCE** (arba **USB** nuotolinio valdymo pulte) mygtuką vieną ar kelis kartus, kad pasirinktumėte USB šaltinį.
 - Jeigu USB įrenginyje nerandama muzikinių failų, ekranėlyje pasirodys pranešimas NO TRACK.
3. Paleiskite USB muzikinius failus lygiai taip pat kaip ir iš disko (skaitykite skyrių CD/MP3 Valdymas).

Pastabos:

- *Talpumo sumetimais, albumo/dainos informacija gali skirtis nuo tos, kuri rodoma USB flash grotuvo valdymo programinėje įrangoje.*
- *Failų pavadinimai ar ID3 tags bus rodomi taip lyg jie būtų ne angliški.*

PARUOŠIMAS

FM Antena

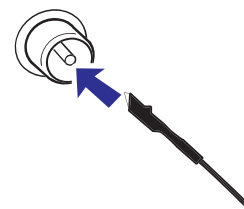

- Norėdami geresnės transliacijos, lauko FM laidinę anteną pajunkite prie FM AERIAL (FM ANTENNAS) lizdo.

C Garsiakalbių prijungimas

Priekiniai Garsiakalbiai

Pajunkite garsiakalbių laidus prie SPEAKERS gnybtų, dešinįjį garsiakalbį prie "R", ir kairįjį prie "L", spalvotąjį (pažymėtą) laidą jungdami prie "+", o juodą (nepažymėtą) laidą prie "-".

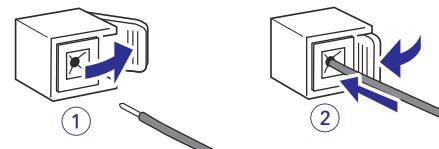

- "Nuoga" garsiakalbio laido dalį pilnai įkiškite į gnybtus, kaip parodyta paveikslėlyje.

Pastabos:

- Siekiant geresnės garso kokybės, rekomenduojama naudoti pateiktus garsiakalbius.
- Nejunkite daugiau nei vieno garsiakalbio prie +/– garsiakalbių gnybtų.
- Nejunkite garsiakalbių, kurių varža žemesnė nei pateikiamų komplekte. Žiūrėkite skyrelį "Techniniai duomenys".

D Papildomos jungtys

Papildomos įrangos ir pajungimo laidų nėra komplekte. Skaitykite papildomos įrangos naudojimo instrukcijų knygeles, kad sužinotumėte, kaip ją valdyti ir kaip pajungti prie šios sistemos.

USB įrenginio ar atminties kortelės pajungimas

Šiuo grotuvu galite paleisti muziką iš USB (USB flash atminties, USB flash grotuvo ar atminties kortelės) įrenginio bei mėgautis galingais Hi-Fi garsiakalbiais.

- Įkiškite USB įrenginio kištuką į lizdą , esantį grotuve.

ARBA

įrenginiams su USB kabeliais:

1. Įkiškite USB kabelį (nepateikiamas komplekte) į lizdą , esantį grotuve.
2. Kitą USB laido galą pajunkite prie USB įrenginio lizdo.

atminties kortelėms:

1. Įkiškite atminties kortelę į kortelės skaitytuvą (nepateikiamas komplekte).
2. Naudokite USB kabelį (nepateikiamas komplekte), kad kortelės skaitytuvą sujungtumėte su  lizdu, esančiu grotuve.

Ne-USB įrenginio pajungimas

Sujunkite išorinio įrenginio (televizoriaus, vaizdo grotuvo, lazerinių diskų grotuvo, DVD grotuvo arba kompaktinių diskų įrašymo įrenginio) audio išėjimus su grotuvo **AUX** jungtimi.

Pastaba:

- Jeigu Jūs jungsite įrangą su mono išėjimu (vienu audio out garso išėjimo lizdu), pajunkite jį į AUX (įėjimo) kairįjį lizdą. Kitu atveju, Jūs galite naudoti perėjimo laidą "iš vieno į du" ("single to double") (išėjimo garsas vis tiek liks mono).

PARUOŠIMAS

Prieš naudojantis nuotolinio valdymo pultu

1. Nuimkite apsauginę plastikinę plėvelę.
2. Pasirinkite šaltinį, kurį Jūs norite valdyti, paspausdami vieną iš šaltinio mygtukų ant nuotolinio valdymo pulto (Pavyzdžiui, CD, TUNER).
3. Tada pasirinkite norimą funkciją (pavyzdžiui, ►►, ◀◀, ►►).

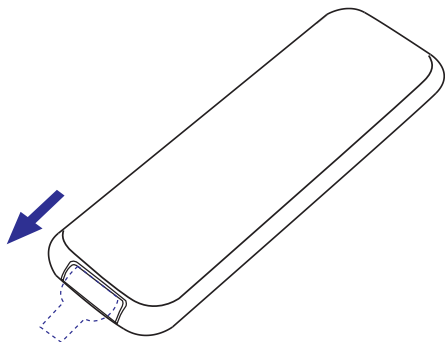

Nuimkite plastikinę apsauginę juostelę

Maitinimo elementų (ličio CR2025) pakeitimas nuotolinio valdymo pulte

1. Paspauskite, kad atidarytumėte baterijų dėklą.
2. Įdėkite naują elementą pagal nurodytus poliųs.
3. Atgal įkiškite elementams skirtą skyrių.

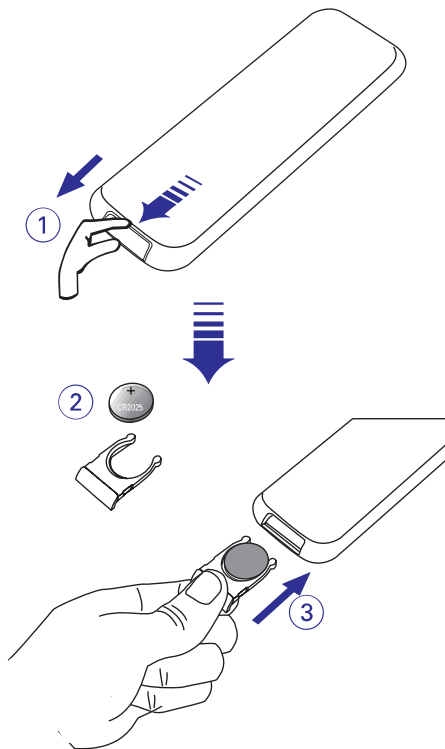

PERSPĖJIMAS!

Baterijose yra įvairių cheminių medžiagų, todėl jos turi būti tinkamai išmestos ir laikomos saugioje nuo vaikų vietoje.

IŠORINIAI ŠALTINIAI

Ne-USB įrenginio naudojimas

1. Sujunkite išorinio įrenginio (televizoriaus, vaizdo grotuvo, lazerinių diskų grotuvo, DVD grotuvo arba kompaktinių diskų įrašymo įrenginio) audio (OUT) išėjimus su grotuvo **LINE IN** jungtimi.
2. Ant grotuvo pakartotinai spauskite **SOURCE** (arba **AUX** nuotolinio valdymo pulte) mygtuką, kad pasirinktumėte išorinį įrenginį.

Pastabos:

- Čia galite pasirinkti ir visas garso valdymo funkcijas (pvz. DSC ir DBB).
- Smulkesnės informacijos ieškokite prijungtojo įrenginio instrukcijų knygelėse.

USB įrenginio naudojimas

USB lizdo pagalba per Hi-Fi grotuvo garsiakalbius galite paleisti skaitmeninius garso failus esančius jūsų USB duomenų laikmenoje.

USB duomenų laikmenų paleidimas

Tinkami USB duomenų laikmenų įrenginiai

Hi-Fi grotuve galite naudoti:

- USB flash duomenų laikmenas (USB 2.0 ar USB 1.1)
- USB flash duomenų grotuvus (USB 2.0 ar USB 1.1)
- Atminties korteles (kad veiktų šiame Hi-Fi grotuve, joms reikia papildomo kortelių skaitytuvo)

Pastabos:

- Kai kuriuose USB flash duomenų grotuvuose (ar laikmenose) laikomi audio failai gali būti apsaugoti autorinių teisių technologijomis. Tokių failų nebus galima groti jokiam kitame įrenginyje (įskaitant ir šį Hi-Fi grotuvą).
- USB jungties suderinamumas su šia mikro sistema:
 - a) Ši mikro sistema palaiko daugumą USB duomenų laikmenų (MDL) atitinkančių MDL standartus.
 - i) Visus populiariausius flash'us, atminties kištukus, korteles ir t.t.
 - ii) Jeigu prie kompiuterio prijungus MDL, ekrane pasirodys "Disc Drive", tikriausiai MDL atitinka standartus ir tinka šiai mikro sistemai.
 - b) Jeigu jūsų MDL reikalauja baterijos/ elektros energijos, prieš jungdami jį į mikro sistemą įsitinkinkite, kad MDL yra pilnai pakrautas.

- Palaikomi muzikos tipai:
 - a) Šis įrenginys groja tik neapsaugotus failus su .mp3 ir .wma galūnėmis.
 - b) Muzika piršta internete gali būti netinkama, nes tokius failus apsaugo DRM sistema.
 - c) Šis grotuvas gali paleisti tik MP3 ir WMA formatų failus, ir jam netinka WMA-DRM, AAC, WAV, M4a, M4b ir kiti formatai.
- Negalima per USB jungtis kompiuterio jungti tiesiogiai prie šios mikro sistemos, net jei kompiuteryje ir turite mp3 ar wma failus.

Tinkami failų formatai:

- USB ar atminties failų formatai FAT12, FAT16, FAT32 (sektorius dydis: 512 bitai)
- MP3 bitų dažnis (duomenų dažnis): 32-320 kbps ir kintamas bitų dažnis
- WMA v9 ar ankstesni
- Daugiausia 8 lygių gylio direktorijos
- Albumų skaičius: daugiausia 99
- Dainų skaičius: daugiausia 500
- ID3 tag v2.0 arba vėlesnis
- Failo pavadinimai Unicode UTF8 (maksimalus ilgis: 128 bitai)

Grotuvas negros ir jame netinka:

- Tušti albumai: tie, kuriuose nėra MP3/WMA audio failų, ir jie nerodomi ekranėlyje.
- Netinkamų formatų failai (jie praleidžiami). Tai reiškia, kad pvz. Word'o dokumentai .doc ar MP3 failai .dlf yra ignoruojami ir nebus paleidžiami.
- AAC, WAV, PCM, NTFS audio failų
- DRM apsaugotų WMA failų
- WMA failų Lossless formatu

Muzikinių failų perkėlimas iš kompiuterio į USB įrenginį

Kompiuteryje paprasčiausiai pažymėkite norimus muzikinius failus ir pelės pagalba perkelkite juos į prijungtą USB įrenginį.

Jeigu turite USB flash grotuvą, failų perkėlimui iš kompiuterio galite naudoti ir jo programinę įrangą. Tačiau tokie WMA failai gali ir nepasileisti per grotuvą.

Nustatytų radijo stočių pasirinkimas

- Spauskite **ALBUM/PRESET** ▼ / ▲ tol, kol ekrane pasirodys norima radijo stotis.

RDS

Radio Data System – tai paslauga, leidžianti FM stotims pateikti papildomą informaciją. Jeigu įsijungėte RDS radijo stotį, **R-D-S** bei stoties pavadinimas bus rodomi ekrane.

Naudojant automatinį stočių programavimą, pirmiausia bus išsaugojamos RDS tipo radijo stotys.

Įvairios RDS informacijos peržiūrėjimas

- Nuotolinio valdymo pulte trumpai spaudinėkite **RDS**, norėdami peržiūrėti šią informaciją (jei galima):
 - Stoties pavadinimas
 - Tekstinės radijo žinutės
 - Bangų dažnis

RDS laikrodžio nustatymas

Kai kurios RDS tipo radijo stotys kas minutę perduoda tikslų laiką į jūsų sistemą. Jums suteikiama galimybė nustatyti savo laikrodį naudojant tą laiko signalą, kuris yra priimamas kartu su RDS signalu.

1. Susiraskite RDS tipo radijo stotį (žiūrėkite į "Radijo stočių nustatymas").
2. Paspauskite **RDS** ir palaikykite ilgiau nei dvi sekundes.
 - Ekrane atsiranda "SEAR TM".
 - Kai RDS laiko signalas yra gaunamas, "RDS" užrašas ir RDS laikas parodomi ekrane ir naujasis laikas yra išsaugojamas.

Pastaba:

- Kai kurios RDS radijo stotys perduoda laiko signalą kiekvieną minutę. Taigi siunčiamo laiko tikslumas priklauso nuo radijo stoties.

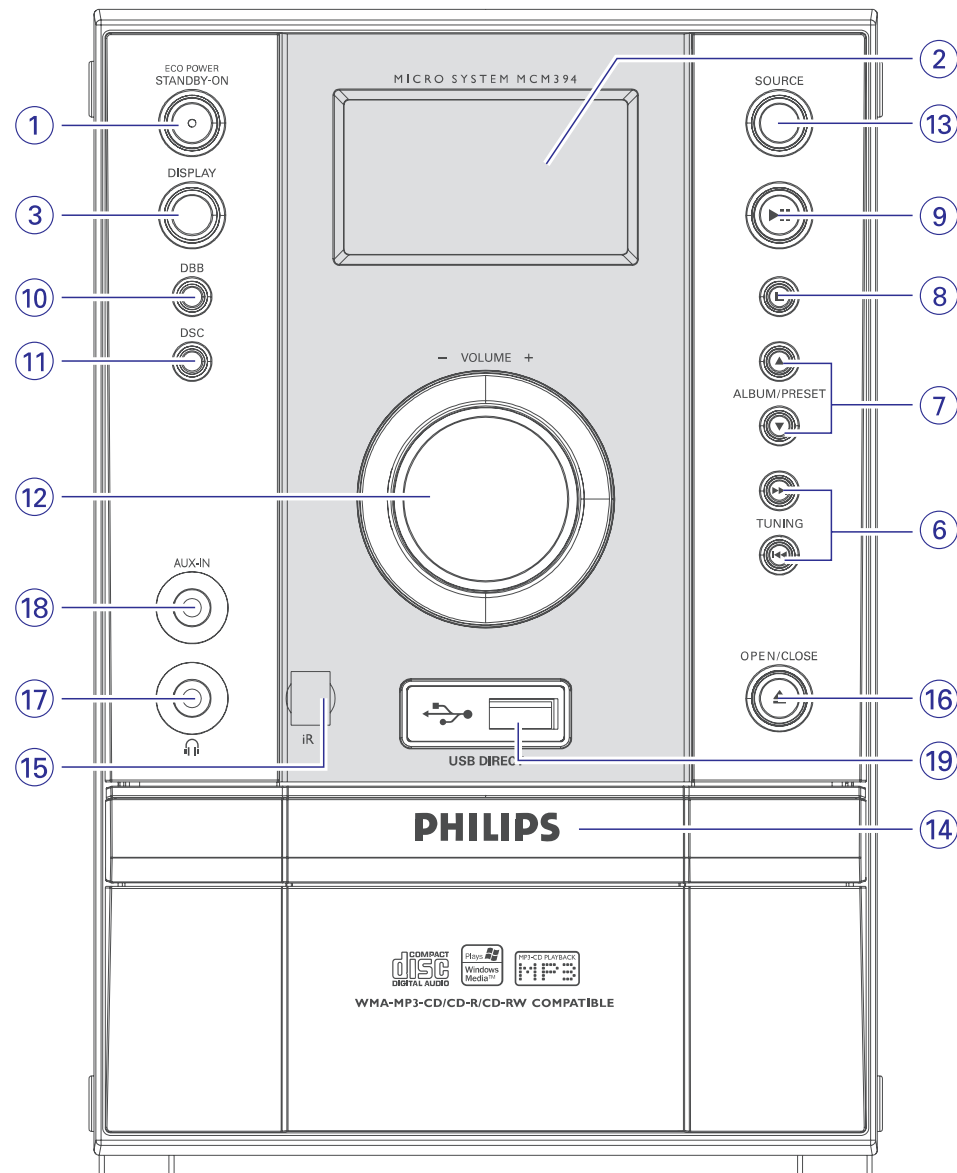

VALDYMAS

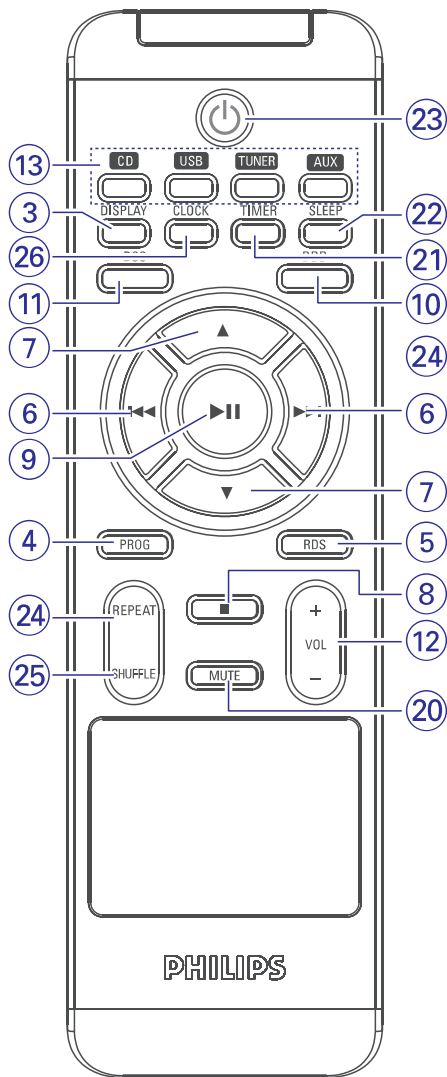

Sistemos ir nuotolinio valdymo pultelio valdymo funkcijos

1. Eco Power/STANDBY-ON

- įjungia sistemą arba išjungia ją į Eco Power budėjimo režimą/ normalų budėjimo režimą su rodomu laikrodžiu.

2. Ekranėlis

- parodo sistemos dabartinę būseną.

3. DISPLAY

- grojimo metu parodo visą takelio informaciją.

4. PROG

- **CD/MP3-CD diskams/USB:** užprogramuoja disko dainas.
- **Radio imtuvui:** užprogramuoja radijo stotis.

5. RDS

- **Radio imtuvui:** įjungia RDS naujienų funkciją.

6. TUNING

- **CD/MP3-CD diskams/USB:** pasirenka norimą dainą.
- **CD/MP3-CD diskams/USB:** (įspaudus ir palaikius) paieška "į priekį" arba "atgal".
- **Radio imtuvui:** nustato radijo stotis.

7. ALBUM/PRESET

- **MP3-CD diskams/USB:** pasirenka prieš tai buvusį/sekantį albumą.
- **Radio imtuvui:** pasirenka nustatytą radijo stotį.

8.

- **CD/MP3-CD diskams/USB:** sustabdo grojimą arba ištrina užprogramavimą.

9.

- **CD/MP3-CD diskams/USB:** paleidžia arba laikinai sustabdo grojimą

10. DBB (Dynamic Bass Boost)

- paryškina žemus dažnius.

11. DSC (Digital Sound Control)

- parenka garso rūšis: CLASSIC / ROCK / JAZZ/ POP.

12. VOLUME +/- (VOL +/-)

- reguliuoja garso lygį.
- reguliuoja minutes, valandas laikrodžio/taimerio funkcijoms.

13. SOURCE

- parenka atitinkamą CD, USB, TUNER ar AUX garso šaltinį.

14. Disko dėkliukas

15. iR sensorius

- infraraudonųjų spindulių daviklis nuotolinio valdymo pulteliui.



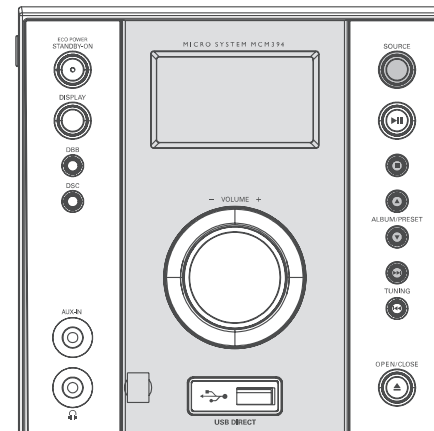

16. OPEN/CLOSE

- atidaro/uždaro CD dureles.

RADIJO IMTUVAS



Radio stočių nustatymas



1. Ant grotuvo pakartotinai spauskite **SOURCE** (arba **TUNER** nuotolinio valdymo pulte) mygtuką, kad pasirinktumėte radijo šaltinį.
 2. Paspauskite **SOURCE** arba **TUNER**, kad pasirinktumėte norimas bangas: FM arba MW.
 3. Paspauskite **TUNING  ** ir atleiskite.
 - Radijo imtuvas automatiškai suranda radijo stotį, kurios signalas yra pakankamai stiprus. Ekrane matomas pranešimas SEARCH.
 - Jeigu surasta FM radijo stotis transliuoja stereo garsą, ekrane rodomas simbolis .
 4. Jei reikia, kartokite **3 žingsnį**, kol surasite norimą radijo stotį.
- Jei radijo signalas yra silpnas, jūs galite nustatyti stotį trumpai spaudinėdami **TUNING  ** tol, kol surasite optimalų signalą.

Radio stočių užprogramavimas

Atmintyje galima išsaugoti iki 40 radijo stočių.

Automatinis programavimas

Automatinis programavimas prasidės nuo pasirinkto nustatymų numerio. Nuo šio taško visos toliau einančios radijo stotys bus pakeistos. Sistema užprogramuos tik tas radijo stotis, kurios dar nėra įvestos į atmintį.

1. Spauskite **ALBUM/PRESET  / **, norėdami pasirinkti programos numerį, nuo kurio prasidės automatinis programavimas.

Priminimas:

- Jeigu nepasirinksite programos numerio, automatinis programavimas prasidės nuo 1 programos, ir visi prieš tai buvę nustatymai bus pakeisti.
2. Spauskite **PROG** ilgiau negu 2 sekundes, norėdami įjungti programavimo režimą.
 - Visos prieinamos radijo stotys bus užprogramuotos.

Programavimas rankiniu būdu

1. Suraskite norimą radijo stotį (žiūrėkite "Radijo stočių nustatymas").
 2. Spauskite **PROG**, norėdami įjungti programavimo režimą.
 - Ekrane mirksės užrašas **PROG**.
 3. Spauskite **ALBUM/PRESET  / **, norėdami parinkti programos numerį nuo 1 iki 40.
 4. Dar kartą spauskite **PROG**, norėdami patvirtinti nustatymą.
 - **PROG** užrašas išnyksta ekrane ir tada bus rodomas programos numeris ir radijo stoties bangų dažnis.
 5. Norėdami nustatyti kitas programas, kartokite prieš tai aprašytus žingsnius.
- Jūs galite pakeisti nustatytą stotį jos vietoje išsaugodami kitą dažnį.

Dainos dalies suradimas

1. Paspauskite ir laikykite nuspaukę **TUNING** / .
→ Diskas grojamas dideliu greičiu.
 2. Kai atpažįstate ieškomą dainos dalį, atleiskite **TUNING** / .
- Įprastinis grojimas pratęsimas.

Norimo Albumo/ Dainos pasirinkimas (tik MP3 diskams)

Norėdami pasirinkti norimą albumą

- Pakartotinai spauskite **ALBUM/PRESET** / .

Norėdami pasirinkti norimą dainą

- Pakartotinai spauskite **TUNING** / .

Skirtingi grojimo režimai: SHUFFLE (groti atsitiktine tvarka) ir REPEAT (pakartoti)

Jūs galite pasirinkti ir pakeisti įvairius grojimo režimus prieš pradėdami groti kompaktinius diskus.

1. Ant nuotolinio valdymo pulto paspauskite **REPEAT** ir **SHUFFLE**, kad pasirinktumėte:
→ **SHUF** – viso disko/ programos dainos grojamos atsitiktine eilės tvarka.
→ **SHUF REP ALL** – pakartotinai groti viso disko/ programos dainas atsitiktine eilės tvarka.
→ **REP ALL** – viso disko/ programos dainos pakartojamos.
→ **REP** – pakartojama dabar grojama daina.
 2. Norėdami sugrįžti į įprastinio grojimo režimą spaudinėkite **REPEAT** ir **SHUFFLE** tol, kol nėra vienas iš SHUFFLE/REPEAT režimų nebus matomas ekrane.
- Jūs tai pat galite paspausti , jeigu norite atšaukti pasirinktą grojimo režimą.

Pastaba:

- Jei **SHUFFLE** funkcija yra aktyvuota esant MP3-CD, visi skyriai, esantys diske, bus grojami atsitiktine eilės tvarka.

Dainų numerių užprogramavimas

STOP pozicijoje užprogramuokite diską, pasirinkdami ir išsaugodami norimas dainas norima tvarka. Užprogramuotų dainų skaičius negali viršyti 20.

1. Spauskite **PROG**, norėdami pasirinkti programavimo režimą.
 2. Naudokite **TUNING** / , norėdami pasirinkti dainos numerį.
- MP3 diskams, paspauskite **ALBUM/PRESET** / ir **TUNING** / , norėdami pasirinkti albumą ir dainą programavimui.
3. Spauskite **PROG**, norėdami patvirtinti dainos numerį ir jį išsaugoti.
 4. Pakartokite **2-3 punktus**, norėdami pasirinkti ir išsaugoti kitas norimas dainas.
 5. Norėdami pradėti užprogramuotų dainų grojimą, spauskite , ir po to .
- Jei atmintis užsipildo (pasirenkate daugiau nei 20 dainų), ekrane pasirodo simbolis "FULL". Tokiu atveju:
→ Sistema pati automatiškai išeis iš programavimo režimo.
→ mygtuko paspaudimai ištrins visas užprogramuotas dainas.
→ mygtuko paspaudimas paleis užprogramuotas dainas groti.

Užprogramavimo peržiūra

- Stop režime paspauskite ir palaikykite **PROG** mygtuką, kol ekrane pasirodys visi jūsų išsaugoti dainų numeriai pagal eilės tvarką.

Užprogramavimo ištrynimasis

- Vienąkart paspauskite , jei grojimas nevyksta, arba **dukart** sistemai grojant.
→ **PROG** pranyks iš displejaus ir pasirodys "CLEAR".

17.

- lizdas skirtas ausinėms pajungti.

18. AUX-IN

- lizdas skirtas pajungti papildomą įrenginį.

19. USB DIRECT

- lizdas skirtas pajungti išorinį USB įrenginį.

20. MUTE

- nutraukia ir atnaujina garsą.

21. TIMER

- įjungia / išjungia taimerio funkciją.

22. SLEEP

- įjungia/ išjungia arba nustato išsijungimo laikmačio laiką.

23.

- išjungia sistemą į budėjimo režimą.

24. REPEAT

- pakartoja dainą/programą.

25. SHUFFLE

- dainas/programą groja atsitiktine eilės tvarka.

26. CLOCK

- tik laikrodžio nustatymui.

Pastabos besinaudojantiems nuotolinio valdymo pulteliu:

- Visų pirma pasirinkite šaltinį, kurį norėsite valdyti, paspausdami vieną iš mygtukų nuotolinio valdymo pultelyje (pavyzdžiui, CD, TUNER).
- Tada pasirinkite norimą funkciją (pavyzdžiui, , ,).

PAGRINDINĖS FUNKCIJOS

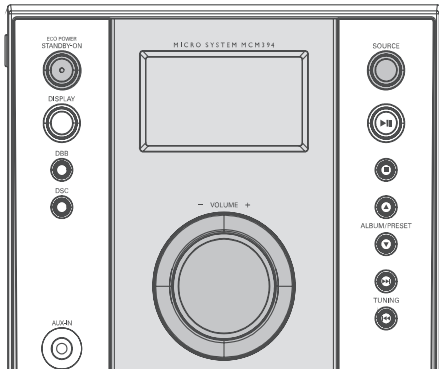

SVARBU!

Prieš pradėdant naudoti sistemą, užbaikite paruošiamuosius veiksmus.

Sistemos įjungimas

- Spauskite **ECO POWER/ STANDBY ON** arba **SOURCE**.
→ Sistema persijungs į paskutinį pasirinktą šaltinį.
- Spauskite **CD, USB, TUNER** arba **AUX** nuotolinio valdymo pultelyje.
→ Sistema persijungs į pasirinktą šaltinį.

Sistemos išjungimas į Eco Power budėjimo režimą

- Spauskite sistemoje **ECO POWER/STANDBY-ON** .
→ Budėjimo režime laikrodžio ekranas aptemsta.
- Grotuvo atmintyje išlieka esamas garso lygis, interaktyvus garso nustatymai, paskutinis pasirinktas režimas, šaltinio ir radijo stočių nustatymai.
- Norėdami pažiūrėti laikrodį budėjimo režime, spauskite ir laikykite nuspaudę **ECO POWER/STANDBY-ON** ilgiau nei 3 sekundes.
→ Sistema persijungia į normalų budėjimo režimą su laikrodžio ekranu.
- Spauskite ir laikykite nuspaudę **ECO POWER/STANDBY-ON** ilgiau nei 3 sekundes, kad grįžtumėte į Eco Power budėjimo režimą.

Energiją taupantis automatinis budėjimo režimas

Taupydamą energiją, sistema automatiškai persijungia į budėjimo režimą po 15 minučių, jeigu kasetė arba CD pasibaigė ir nebuvo atlikta jokių kitų funkcijų.

Garso valdymas

- Reguluokite **VOLUME +/- (VOL +/-)**, norėdami sumažinti ar padidinti garsą sistemoje.
→ Ekrane rodomas garsumo lygis VOL ir skaičius tarp 1-31. "MIN" pažymi minimalų garso lygį, o "MAX" maksimalų.

Laikinas garso nutildymas

- Spauskite **MUTE** (nutildyti) nuotolinio valdymo pultelyje.
→ Grojimas toliau tęsis be garso ir ekranas rodytų "MUTE".
- Norėdami vėl įjungti garsą jums reikia paspausti **MUTE** dar kartą arba paspausti garso valdymo mygtukus.

Garso nustatymas

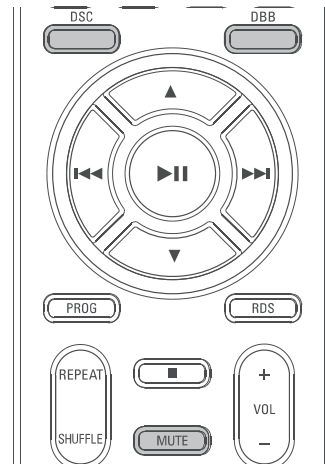

- Pakartotinai spauskite **DSC** norėdami pasirinkti tam tikrą garso efektą: CLASSIC, ROCK, JAZZ arba POP.
- Spauskite **DBB**, norėdami įjungti/išjungti erdvinio garso efektą ar žemų dažnių paryškinimą.
→ Jei DBB režimas yra aktyvuotas, ekrane rodomas užrašas **DBB ON**.
→ Jei DBB režimas yra išjungiamas, ekrane rodomas užrašas **DBB OFF**.

CD / MP3-CD VALDYMAS

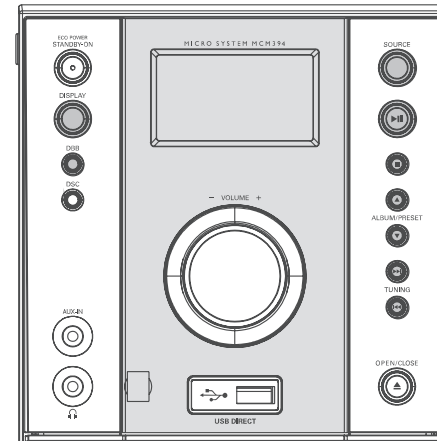

SVARBU!

CD grotuvo lęšio niekada nederėtų liesti.



Tinkami diskai

Šis grotuvas gali paleisti:

- Įvairius Audio Diskus
- Visus užbaigtus įrašomus ir perrašomus CDR ir CDRW diskus
- MP3-CD (diskus su MP3 dainomis)
- Nebus įmanoma groti CD-ROM, CD-I, CDV, VCD, DVD bei kompiuterinių CD.

Disko grojimas

1. Pasirinkite **CD** šaltinį.
2. Spauskite **OPEN/CLOSE** sistemos viršuje, norėdami atidaryti CD dureles.
→ Ekrane bus rodoma "OPEN".
3. Įdėkite diską taip, kad viršelis būtų viršuje, ir dar kartą paspauskite **OPEN/CLOSE** , kad uždarytumėte dėklą.
→ Ekrane bus rodoma "READING", kol CD grotuvas skenuoja disko turinį, o po to parodomas bendras dainų skaičius ir visas disko ilgis (arba albumų ir takelių skaičius MP3 diskui).
4. Paspauskite norėdami pradėti grojimą.

Laikinas grojimo sustabdymas

- Paspauskite .
- Norėdami atnaujinti grojimą, vėl paspauskite .

Sustabdymas

- Spauskite .

Priminimai

- CD grojimas taip pat sustos, jeigu jūs pasirenkate kitą šaltinį ar diskas pasibaigia.
- MP3 diskams, diskas gali būti nuskaitytas ilgiau nei 10s, jeigu jame yra įrašytas didelis dainų skaičius.

Teksto ekranėlis

CD grojimo režime

- Pakartotinai spaudžiant **DISPLAY** iš eilės bus rodoma tokia informacija:
 - Dainos numeris bei jos grojimo laikas
 - Dainos numeris bei likęs groti laikas
 - Dainos numeris bei bendras jau grotų dainų skaičius.
 - Dainos numeris bei bendras likęs groti laikas.

MP3-CD režime

- Pakartotinai spauskite **DISPLAY**, kad pasirinktumėte skirtingus displejaus režimus: Track (Daina), Album (Albumas) bei ID3.
 - **Track** – du kartus pasirodys dainos pavadinimas.
 - **Album** – du kartus pasirodys albumo pavadinimas.
 - **ID-3** – du kartus pasirodys ID3 "uodegėlė" (ID3 tag, jei tokia yra).

Kitos dainos pasirinkimas

- Spauskite **TUNING** / vieną ar keletą kartų, kol norimos dainos numeris pasirodo ekrane.
- Kai grojimas sustabdytas, spauskite , jei norite pradėti grojimą.