

Micro Hi-Fi System

MCM394

Register your product and get support at
www.philips.com/welcome

User manual
Manuel d'utilisation
Manual de usuario
Benutzerhandbuch
Gebruikershandleiding
Manuale dell'utente
Användarhandbok
Brugervejledning
Käyttöopas
Manual do usuário
Εγχειρίδιο χρήσεως



PHILIPS

Important notes for users in the U.K.

Mains plug

This apparatus is fitted with an approved 13 Amp plug. To change a fuse in this type of plug proceed as follows:

- 1 Remove fuse cover and fuse.
- 2 Fix new fuse which should be a BS1362 5 Amp, A.S.T.A. or BSI approved type.
- 3 Refit the fuse cover:

If the fitted plug is not suitable for your socket outlets, it should be cut off and an appropriate plug fitted in its place.

If the mains plug contains a fuse, this should have a value of 5 Amp. If a plug without a fuse is used, the fuse at the distribution board should not be greater than 5 Amp.

Note: The severed plug must be disposed of to avoid a possible shock hazard should it be inserted into a 13 Amp socket elsewhere.

How to connect a plug

The wires in the mains lead are coloured with the following code: blue = neutral (N), brown = live (L).

- As these colours may not correspond with the colour markings identifying the terminals in your plug, proceed as follows:
 - Connect the blue wire to the terminal marked N or coloured black.
 - Connect the brown wire to the terminal marked L or coloured red.
 - Do not connect either wire to the earth terminal in the plug, marked E (or ⏏) or coloured green (or green and yellow).

Before replacing the plug cover, make certain that the cord grip is clamped over the sheath of the lead - not simply over the two wires.

Copyright in the U.K.

Recording and playback of material may require consent. See Copyright Act 1956 and The Performer's Protection Acts 1958 to 1972.

Italia

DICHIARAZIONE DI CONFORMITA'

Si dichiara che l'apparecchio MCM394 Philips risponde alle prescrizioni dell'art. 2 comma 1 del D.M. 28 Agosto 1995 n. 548.

Fatto a Eindhoven

Philips Consumer Electronics
Philips, Glaslaan 2
5616 JB Eindhoven, The Netherlands

Norge

Typeskilt finnes på apparatens underside.

Observer: Nettbryteren er sekundert innkoplet. Den innebygde nettdelen er derfor ikke frakoplet nettet så lenge apparatet er tilsluttet nettkontakten.

For å redusere faren for brann eller elektrisk støt, skal apparatet ikke utsettes for regn eller fuktighet.

CAUTION

Use of controls or adjustments or performance of procedures other than herein may result in hazardous radiation exposure or other unsafe operation.

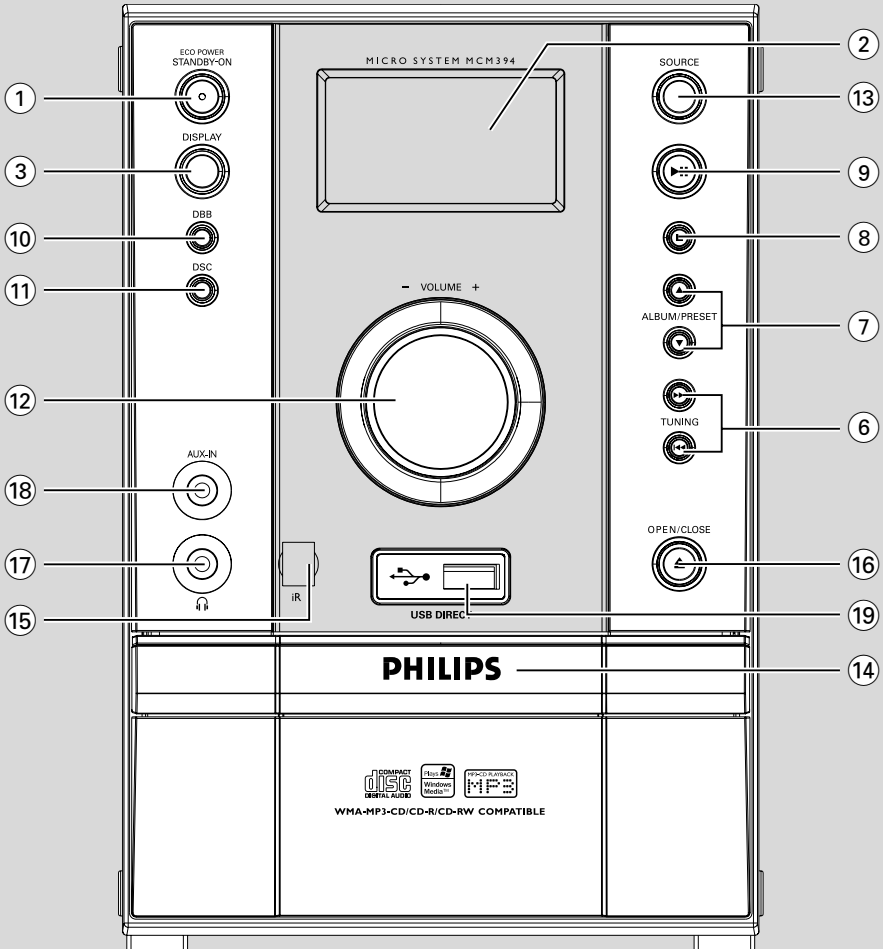

DK

Advarsel: Usynlig laserstråling ved åbning når sikkerhedsafbrydere er ude af funktion. Undgå udsættelse for stråling.

Bemærk: Netafbryderen er sekundært indkoblet og afbryder ikke strømmen fra nettet. Den indbyggede netdel er derfor tilsluttet til lysnettet så længe netstikket sidder i stikkontakten.

S

Klass 1 laseraparater

Varning! Om apparaten används på annat sätt än i denna bruksanvisning specificerats, kan användaren utsättas för osynlig laserstråling, som överskrider gränsen för laserklass 1.

Observera! Stömbrytaren är sekundärt kopplad och bryter inte strömmen från nätet. Den inbyggda nätdelen är därför ansluten till elnätet så länge stickproppen sitter i vägguttaget.

SF

Luokan 1 laserlaite

Varoitus! Laitteen käyttäminen muulla kuin tässä käyttöohjeessa mainitulla tavalla saattaa altistaa käyttäjän turvallisuusluokan 1 ylittävälle näkymättömälle lasersäteilylle.

Oikeus muutoksiin varataan. Laite ei saa olla alttiina tippu- ja roiskevedelle.

Huom. Toiminnanvalitsin on kytketty toisiopuolelle, eikä se kytke laitetta irti sähköverkosta. Sisäänrakennettu verkko-osa on kytkettynä sähköverkkoon aina silloin, kun pistoke on pistorasiassa.

Energy Star

As an ENERGY STAR®

Partner, Philips has

determined that this product meets the ENERGY STAR® guidelines for energy efficiency.



English 6

Français 26

Español 46

Deutsch 66

Nederlands 86

Italiano 106

Svenska 126

Dansk 146

Suomi 166

Português 186

Ελληνικά 206

English

Français

Español

Deutsch

Nederlands

Italiano

Svenska

Dansk

Suomi

Português

Ελληνικά

Περιεχόμενα

Γενικές Πληροφορίες

Συμπαράδιδόμενα εξαρτήματα	207
Περιβαλλοντικές πληροφορίες	207
Πληροφορίες Ασφαλείας	207
Σχετικά με το MP3	207
Ασφάλεια ακοής	208

Προετοιμασία

Συνδέσεις στο πίσω μέρος του συστήματος	209–210
Ρεύμα	
Σύνδεση κεραίων	
Σύνδεση ηχείων	
Προαιρετικές συνδέσεις	
Πριν χρησιμοποιήσετε το τηλεχειριστήριο	211
Αντικατάσταση της μπαταρίας στο τηλεχειριστήριο	211

Πλήκτρα

Πλήκτρα στο σύστημα και στο τηλεχειριστήριο	212 ~ 213
---	-----------

Βασικές Λειτουργίες

Έναρξη λειτουργίας του συστήματος	214
Μετάβαση στη λειτουργία αναμονής χαμηλής	214
Αυτόματη ενεργοποίηση της κατάστασης αναμονής	214
Ρύθμιση της έντασης του ήχου	214
Πλοήγηση ήχου	215

Λειτουργία CD/MP3-CD

Δίσκοι για αναπαραγωγή	216
Αναπαραγωγή δίσκου CD	216
Προβολή κειμένου	216
Επιλογή άλλου τραγουδιού	217
Αναζήτηση αποσπάσματος τραγουδιού ..	217
Επιλογή επιθυμητού άλμπουμ/ τίτλου ..	217
Διαφορετικοί τρόποι αναπαραγωγής:	
SHUFFLE και REPEAT	217
Προγραμματισμός τραγουδιών	217
Ανασκόπηση του προγράμματος	218
Διαγραφή του προγράμματος	218

Ραδιοφωνική λήψη

Συντονισμός σε ραδιοφωνικούς σταθμούς	219
Προγραμματισμός ραδιοφωνικών σταθμών	219
Αυτόματος προγραμματισμός	
Προγραμματισμός με το χέρι	
Συντονισμός σε προεπιλεγμένους σταθμούς	220
RDS	220
Ρύθμιση του ρολογιού RDS	

Εξωτερικές Πηγές

Χρήση μη υποστηριζόμενης συσκευής USB	221
Χρήση USB συσκευής μαζικής αποθήκευσης	221 ~ 222

Ρολοί/Χρονοδιακόπτης

Ρύθμιση του ρολογιού	223
Ρύθμιση του χρονοδιακόπτη	223
Ενεργοποίηση και απενεργοποίηση του χρονοδιακόπτη	
Ρύθμιση του χρονοδιακόπτη ύπνου ..	224

Προδιαγραφές

.....	225
Συντήρηση	225

Διόρθωση πιθανών βλαβών

.....	226–227
-------	---------

Συγχαρητήρια για την αγορά σας και καλώς ορίσατε στη Philips!

Για να επωφεληθείτε πλήρως από την υποστήριξη που προσφέρει η Philips, δηλώστε το προϊόν σας στη διεύθυνση www.philips.com/welcome.

Το προϊόν αυτό πληροί τις απαιτήσεις της Ευρωπαϊκής Κοινότητας σχετικά με τις ραδιοφωνικές παρεμβολές.

Συμπαράδιδόμενα εξαρτήματα

- 2 καλώδια ηχείων
- Τηλεχειριστήριο
- Κεραία πλαισίου για τα AM/MW
- Καλώδιο κεραίας για τα FM

Περιβαλλοντικές πληροφορίες

Δεν έχει χρησιμοποιηθεί περιττή συσκευασία. Προσπαθήσαμε ώστε η συσκευασία να διαχωρίζεται σε τρία υλικά: χαρτόνι (κιβώτιο), αφρολέξ από πολυστερίνη και πολυεθυλαίνιο (σακκούλες, προστατευτικά φύλλα).

Τα υλικά αυτά μπορούν να ανακυκλωθούν και να επαναχρησιμοποιηθούν αν αποσυναρμολογηθούν από εξειδικευμένη εταιρεία. Παρακαλούμε ακολουθείστε τους τοπικούς κανονισμούς σχετικά με τη διάθεση των υλικών συσκευασιών, καμμένων μπαταριών και παλιών συσκευών.

Πληροφορίες Ασφαλείας

- Πρωτού θέσετε σε λειτουργία το σύστημα, βεβαιωθείτε ότι η τάση λειτουργίας, που υποδεικνύεται στην πινακίδα ένδειξης του τύπου, (ή η ένδειξη της τάσης δίπλα από τον επίλογό τάσης) του συστήματός σας ταυτίζεται με την τάση του δικτύου της περιοχής σας. Εάν η τάση δεν είναι η ίδια, συμβουλευτείτε τον αντιπρόσωπό σας.
- Όπου το βύσμα παροχής ρεύματος ή ο συζευκτήρας συσκευής χρησιμοποιείται ως συσκευή αποσύνδεσης, η συσκευή αποσύνδεσης παραμένει λειτουργική.
- Η συσκευή δεν πρέπει να εκτίθεται σε υγρά.
- Τοποθετήστε το σύστημα πάνω σε μία επίπεδη, σκληρή και σταθερή επιφάνεια.
- Τοποθετήστε το σύστημα σε μέρος όπου εξασφαλίζεται ο επαρκής εξαερισμός του, για να αποτρέψετε την άνοδο της θερμοκρασίας στο εσωτερικό του. Αφήστε τουλάχιστον 10 εκ. (4 ίντσες) απόσταση από το πίσω και από το πάνω μέρος της μονάδας και 5 εκ. (2 ίντσες) από την κάθε πλευρά.

- Ο αερισμός δεν θα πρέπει να εμποδίζεται καλύπτοντας τα ανοίγματα με αντικείμενα, όπως εφημερίδες, τραπέζομάντιλα, κορτίνες, κλπ.
- Μην εκθέτετε το σύστημα, τις μπαταρίες ή τους δίσκους σε υπερβολική υγρασία, βροχή, άμμο ή σε πηγές θερμότητας όπως συσκευές θέρμανσης ή η άμεση ηλιακή ακτινοβολία.
- Δεν θα πρέπει να τοποθετείται πάνω στη συσκευή πηγές γυμνής φλόγας, όπως αναμμένα κεριά.
- Δεν θα πρέπει να τοποθετείται πάνω στη συσκευή αντικείμενα γεμισμένα με υγρό, όπως ανθοδοχεία.
- Εγκαταστήστε μονάδα κοντά στην έξοδο AC (εναλλασσόμενο ρεύμα) και σε σημείο που επιτρέπει εύκολη πρόσβαση στην πρίζα παροχής ρεύματος AC.
- Εάν το σύστημα μετακινηθεί απ' ευθείας από ένα ψυχρό σε ένα ζεστό περιβάλλον, ή εάν τοποθετηθεί σε ένα πολύ υγρό δωμάτιο, ενδέχεται να συμπιωνθεί υγρασία πάνω στους φρακούς της μονάδας δίσκου στο εσωτερικό του συστήματος. Εάν συμβεί κάτι τέτοιο, η συσκευή αναπαραγωγής CD δεν θα λειτουργεί κανονικά. Αφήστε το σύστημα σε λειτουργία για μία ώρα περίπου, χωρίς να υπάρχει δίσκος μέσα στη μονάδα, ώστε να καταστεί δυνατή η κανονική αναπαραγωγή.
- Τα μηχανικά μέρη του συστήματος περιλαμβάνουν αυτο-λιπαινόμενα ρουλεμάν και δεν πρέπει να γρασσώνονται ή να λιπαίνονται.
- **Όταν το σύστημα βρίσκεται σε κατάσταση Αναμονής, εξακολουθεί να καταναλώνει κάποια ενέργεια. Για να αποσυνδέσετε εντελώς το σύστημα από την παροχή ρεύματος, αφαιρέστε το βύσμα του καλωδίου εναλλασσόμενου ρεύματος από την πρίζα.**

Σχετικά με το MP3

Υποστηριζόμενα συστήματα (φορμά)

- ISO9660, Joliet, πολλαπλές περιόδους εγγραφής (multisession)
- Ο μέγιστος αριθμός κομματιών, μαζί με το άλμπουμ, είναι 500
- Έως 8 επίπεδα ενθες καταλόγων
- Ο μέγιστος αριθμός άλμπουμ είναι 99
- Ο μέγιστος αριθμός κομματιών για προγράμματα MP3 είναι 20
- Υποστήριξη μεταβλητού ρυθμού μεταφοράς δυαδικών ψηφίων (VBR)
- Οι υποστηριζόμενες συχνότητες δειγματοληψίας για το δίσκο MP3 είναι: 32 kHz, 44,1 kHz, 48 kHz
- Οι υποστηριζόμενοι ρυθμοί μεταφοράς δυαδικών ψηφίων για το δίσκο MP3 είναι: 32, 64, 96, 128, 192, 256 (kbps)

Ποιότητα Ήχου

Έχετε υπ' όψιν σας ότι οι συλλογές μουσικών κομματιών σε MP3-CD είναι καλύτερα να περιλαμβάνουν μόνο κομμάτια MP3 (*.mp3).

Για να επιτύχετε καλή ποιότητα MP3, συνιστάται δυφικός ρυθμός 128 λβππ.

Ασφάλεια ακοής

Ακούτε με μέτρια ένταση.

- Η χρήση ακουστικών σε υψηλή ένταση μπορεί να προκαλέσει προβλήματα στην ακοή σας. Αυτό το προϊόν μπορεί να παράγει ήχους σε κλίμακα ντεσιμπέλ, οι οποίοι ενδέχεται να προκαλέσουν απώλεια ακοής σε φυσιολογικά άτομα, ακόμα και σε περίπτωση έκθεσης μικρότερης από ένα λεπτό. Η υψηλότερη κλίμακα των ντεσιμπέλ παρέχεται για όσους έχουν ήδη ορισμένου βαθμού απώλεια ακοής.
- Ο ήχος μπορεί να κρύβει κινδύνους. Με την πάροδο του χρόνου το "επίπεδο άνεσης" προσαρμόζεται σε υψηλότερες εντάσεις ήχου. Έτσι μετά από παρατεταμένη ακρόαση, αυτό που ακούγεται "κανονικό" μπορεί στην πραγματικότητα να είναι δυνατό και επιβλαβές για την ακοή σας. Για την προστασία σας, ρυθμίστε την ένταση σε ένα ασφαλές επίπεδο προτού προσαρμοστεί η ακοή σας και μην την αλλάζετε.

Για να ρυθμίσετε ένα ασφαλές επίπεδο έντασης:

- Ορίστε τον έλεγχο της έντασης του ήχου σε χαμηλή ρύθμιση.
- Αυξάνετε αργά τον ήχο μέχρι να μπορείτε να ακούτε άνετα και καθαρά, χωρίς παραμόρφωση.

Ακούτε για εύλογα χρονικά διαστήματα:

- Η παρατεταμένη έκθεση στον ήχο, ακόμα και σε κανονικά "ασφαλή" επίπεδα, μπορεί να προκαλέσει επίσης απώλεια ακοής.
- Βεβαιωθείτε ότι χρησιμοποιείτε τον εξοπλισμό σας μέσα χωρίς υπερβολές και κάντε τα απαραίτητα διαλείμματα.

Βεβαιωθείτε ότι τηρείτε τις παρακάτω οδηγίες όταν χρησιμοποιείτε τα ακουστικά.

- Ακούτε με λογική ένταση και για εύλογα χρονικά διαστήματα.
- Προσέχετε να μην προσαρμόζετε την ένταση όσο προσαρμόζεται η ακοή σας.
- Μην ανοίγετε την ένταση τόσο που να μην μπορείτε να ακούτε τι γίνεται γύρω σας.
- Πρέπει να προφυλάσσετε ή να διακόπτετε προσωρινά τη χρήση σε δυνητικά επικίνδυνες καταστάσεις.
- Μην χρησιμοποιείτε ακουστικά ενώ χειρίζεστε μηχανοκίνητο όχημα, κάνετε ποδήλατο, σκέιτμπορντ κ.λ.π. γιατί ενδέχεται να προκληθεί τροχαίο ατύχημα, ενώ σε πολλές περιοχές είναι και παράνομο.

Απόρριψη του παλαιού προϊόντος σας

Το προϊόν σας είναι σχεδιασμένο και κατασκευασμένο από υλικά και συστατικά υψηλής ποιότητας, τα οποία μπορούν να ανακυκλωθούν και να επαναχρησιμοποιηθούν.



Όταν σε ένα προϊόν υπάρχει το σύμβολο του τροχοφόρου διαγραμμένου κάδου απορριμμάτων, σημαίνει ότι το προϊόν καλύπτεται από την Ευρωπαϊκή Οδηγία 2002/96/EC

Παρακαλούμε ενημερωθείτε σχετικά με το ξεχωριστό τοπικό σύστημα συλλογής ηλεκτρικών και ηλεκτρονικών προϊόντων.

Παρακαλούμε πράξτε σύμφωνα με τους τοπικούς κανονισμούς και μην απορρίπτετε τα παλαιά προϊόντα σας μαζί με οικιακά απορρίμματα. Η σωστή απόρριψη των παλαιών προϊόντων θα βοηθήσει στην αποτροπή αρνητικών συνεπειών στο περιβάλλον και την ανθρώπινη υγεία.

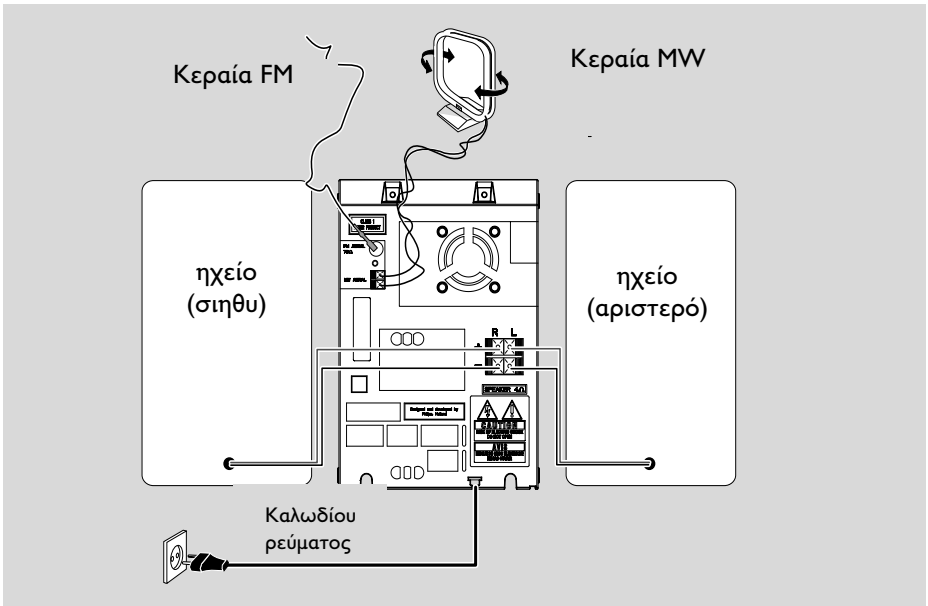

Συνδέσεις στο πίσω μέρος του συστήματος

Η πινακίδα ένδειξης του τύπου βρίσκεται στο πίσω μέρος του συστήματος.

A Ρεύμα

- Προτού συνδέσετε το καλώδιο τροφοδοσίας AC του αριστερού ηχείου στην έξοδο τοίχου, βεβαιωθείτε ότι έχουν γίνει όλες οι υπόλοιπες συνδέσεις.

ΠΡΟΕΙΔΟΠΟΙΗΣΗ!

- Για την καλύτερη δυνατή απόδοση, χρησιμοποιήστε μόνο το αυθεντικό καλώδιο ρεύματος.
- Μην πραγματοποιείτε συνδέσεις και μην αλλάζετε ποτέ τις συνδέσεις όταν ο διακόπτης ρεύματος είναι ανοιχτός.

Για να αποτρέπεται η υπερθέρμανση, το σύστημα διαθέτει ένα ενσωματωμένο κύκλωμα ασφαλείας. Κατά συνέπεια, το σύστημά σας μπορεί να μεταβεί αυτόματως σε κατάσταση Αναμονής υπό ακραίες συνθήκες. Εάν συμβεί αυτό, αφήστε το σύστημα να κρυώσει προτού το επαναχρησιμοποιήσετε (δεν διατίθεται σε όλες τις εκδόσεις).

B Σύνδεση κεραίων

Συνδέστε την κεραία βρόχου MW και την κεραία FM, που περιλαμβάνονται στη συσκευασία, στους αντίστοιχους ακροδέκτες. Ρυθμίστε τη θέση της κεραίας για να έχετε την καλύτερη δυνατή λήψη.

Κεραία MW

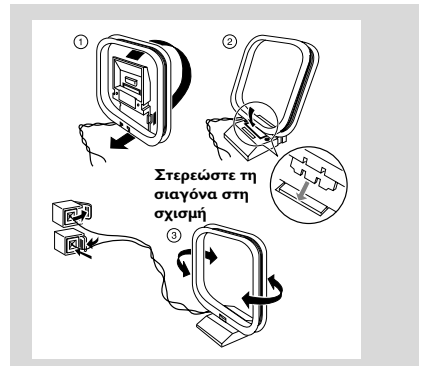

- Τοποθετήστε την κεραία όσο το δυνατόν μακρύτερα από τηλεοράσεις, βίντεο ή άλλες πηγές ακτινοβολίας.

Προετοιμασία

Κεραία FM

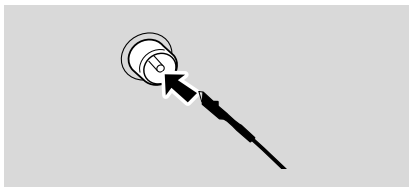

- Για καλύτερη στερεοφωνική λήψη FM, συνδέστε μία εξωτερική κεραία FM στον ακροδέκτη FM AERIAL (FM ANTENNA).

C Σύνδεση ηχείων

Εμπρός ηχεία

Συνδέστε τα καλώδια των ηχείων στους ακροδέκτες των εμπρός ηχείων SPEAKERS, το δεξί ηχείο στον ακροδέκτη “R” και το αριστερό ηχείο στον ακροδέκτη “L”, το χρωματιστό καλώδιο (με την ένδειξη) στο “+” και το μαύρο καλώδιο (χωρίς ένδειξη) στο “-”.

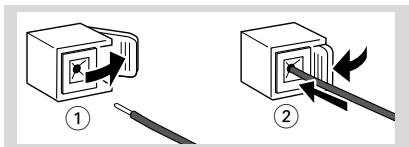

- Στερεώστε το γυμνό κομμάτι του καλωδίου του ηχείου όπως φαίνεται.

Σημειώσεις:

- Για την καλύτερη δυνατή απόδοση ήχου χρησιμοποιήστε τα παρεχόμενα ηχεία.
- Μην συνδέετε περισσότερα από ένα ηχεία σε κάθε ζεύγος ακροδεκτών ηχείων +/-.
- Μην συνδέετε ηχεία που έχουν μικρότερη αντίσταση από την αντίσταση των παρεχόμενων ηχείων. Ανατρέξτε στην ενότητα “Προδιαγραφές” στο παρόν εγχειρίδιο.

D Προαιρετικές συνδέσεις

Οι προαιρετικές συσκευές και τα καλώδια σύνδεσης δεν συμπεριλαμβάνονται. Για λεπτομέρειες, ανατρέξτε στις οδηγίες λειτουργίας των συνδεδεμένων συσκευών.

Σύνδεση USB συσκευής ή κάρτας

Συνδέοντας μια USB συσκευή μαζικής αποθήκευσης στο σύστημα Hi-Fi, μπορείτε να απολαύσετε την μουσική που έχετε αποθηκεύσει στη συσκευή μέσα από τα παντοδύναμα ηχεία του συστήματος Hi-Fi.

- Western Τοποθετήστε το βύσμα USB της συσκευής USB στην υποδοχή ➔ της συσκευής.

ή

για τις συσκευές που διαθέτουν καλώδιο USB:

- 1 Τοποθετήστε ένα βύσμα του καλωδίου USB στην υποδοχή ➔ της συσκευής.
- 2 Τοποθετήστε το άλλο βύσμα του καλωδίου USB στο USB τερματικό εξόδου της USB συσκευής

για την κάρτα μνήμης:

- 1 Τοποθετήστε την κάρτα μνήμης μέσα σε συσκευή ανάγνωσης καρτών
- 2 Χρησιμοποιήστε ένα καλώδιο USB για να συνδέσετε τη συσκευή ανάγνωσης καρτών στην υποδοχή ➔ της συσκευής.

Σύνδεση μη USB συσκευής

Συνδέστε τους ακροδέκτες της αριστερής και της δεξιάς εξόδου ήχου (audio OUT) μιας τηλεόρασης, ενός βίντεο, μιας συσκευής αναπαραγωγής δίσκων λέιζερ, μιας συσκευής αναπαραγωγής DVD ή ενός CD εγγραφής στους ακροδέκτες εισόδου **AUX**.

Σημείωση:

- Εάν συνδέετε κάποια συσκευή με μονοφωνική έξοδο (έναν μονο ακροδέκτη εξόδου ήχου), συνδέστε την στον αριστερό ακροδέκτη εισόδου AUX. Μπορείτε επίσης να χρησιμοποιήσετε ένα καλώδιο cinch “μετατροπής μονού σε διπλό” (ο ήχος εξακολουθεί να είναι μονοφωνικός).

Πριν χρησιμοποιήσετε το τηλεχειριστήριο

- 1 Τραβήξτε και αφαιρέστε το πλαστικό φύλλο προστασίας.
- 2 Επιλέξτε τη συσκευή που θέλετε να ελέγξετε πατώντας ένα από τα πλήκτρα πηγής του τηλεχειριστηρίου [για παράδειγμα CD, TUNER (Δέκτης)].
- 3 Στη συνέχεια, επιλέξτε τη λειτουργία που επιθυμείτε (για παράδειγμα ► || , ◀◀ , ▶▶).



Αντικατάσταση της μπαταρίας (λιθίου CR2025) στο τηλεχειριστήριο

- 1 Πιέστε τη θυρίδα στο διαμέρισμα μπαταριών.
- 2 Τραβήξτε και βγάλτε το διαμέρισμα της μπαταρίας.
- 3 Αντικαταστήστε με καινούργια μπαταρία και εισάγετέ την πλήρως μέσα στο διαμέρισμα της μπαταρίας, ώστε να βρεθεί στην αρχική θέση.

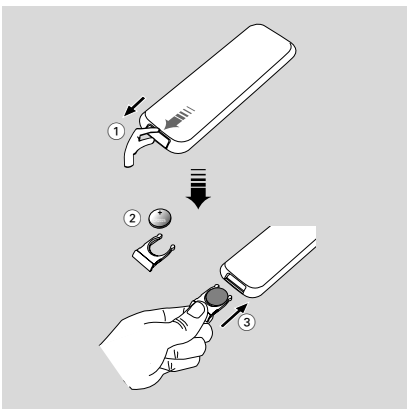



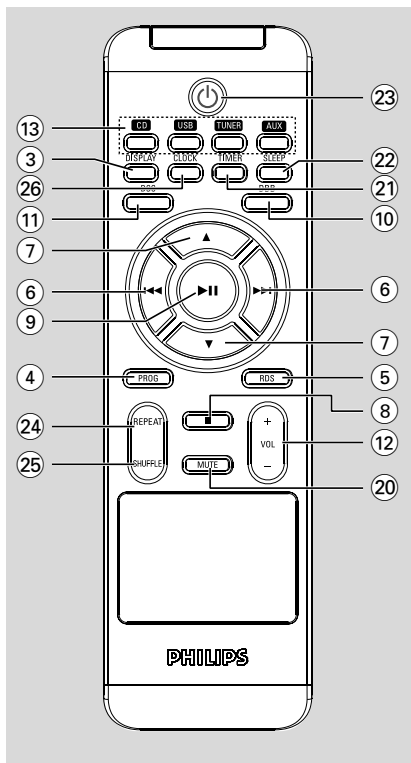

ΠΡΟΣΟΧΗ!



Οι μπαταρίες περιέχουν χημικές ουσίες και, συνεπώς, πρέπει να απορρίπτονται με το σωστό τρόπο.



Πλήκτρα στο σύστημα και στο τηλεχειριστήριο

- ① **Eco Power/STANDBY ON** 
 - Μετάβαση στον τρόπο λειτουργίας αναμονής χαμηλής κατανάλωσης ή έναρξη λειτουργίας του συστήματος.
- ② **Οθόνη**
 - δείχνει την κατάσταση λειτουργίας της συσκευής.
- ③ **DISPLAY**
 - για να εμφανίσετε πληροφορίες κομματιών κατά τη διάρκεια της αναπαραγωγής.
- ④ **PROG**
CD/MP3-CD/USB
 - προγραμματισμός τραγουδιών και ανασκόπηση του

- προγράμματος.
 - Tuner προγραμματισμός ραδιοφωνικών σταθμών, αυτόματα ή με το χέρι.
- ⑤ **RDS**
Tuner εμφάνιση διάφορων πληροφοριών RDS.
 - ⑥ **TUNING**  
CD/MP3-CD/USB
 - για γρήγορη κίνηση του δίσκου πίσω/εμπρός.
 - (πατήστε και κρατήστε πατημένο) για να πραγματοποιήσετε αναζήτηση προς τα πίσω/εμπρός.
 - Tuner συντονισμός σε χαμηλότερη ή υψηλότερη ραδιοσυχνότητα.
 - ⑦ **ALBUM/PRESET** 
MP3-CD/USB
 - για να επιλέξετε ένα προηγούμενο/επόμενο άλμπουμ.
 - Tuner επιλογή ενός προεπιλεγμένου ραδιοφωνικού σταθμού.
 - ⑧ 
CD/MP3-CD/USB
 - διακοπή της αναπαραγωγής ή ακύρωση κάποιου προγράμματος.
 - ⑨ **▶ ||**
CD/MP3-CD/USB
 - έναρξη ή διακοπή της αναπαραγωγής.
 - ⑩ **DBB (Dynamic Bass Boost)**
 - ενίσχυση των μπάσων.
 - ⑪ **DSC (Digital Sound Control)**
 - επιλογή των ηχητικών χαρακτηριστικών: POP/JAZZ/CLASSIC/ROCK.
 - ⑫ **VOLUME - / + (VOL + / -)**
 - ρύθμιση της έντασης.
 - ρύθμιση των ωρών και λεπτών για το ρολόι / χρονοδιακοπή.
 - ⑬ **SOURCE**
 - επιλογή της πηγής ήχου: CD, USB, TUNER ή AUX.

- 14 **Θήκη δίσκων**
- 15 **iR sensor**
- αισθητήρας υπέρυθρων ακτινών για το τηλεχειριστήριο.
- 16 **OPEN/CLOSE ▲**
- άνοιγμα / κλείσιμο της υποδοχής του CD.
- 17 
- συνδέεται σε ακουστικό.
- 18 **AUX-IN**
- για να συνδέσετε βοηθητική συσκευή.
- 19 **USB DIRECT **
- συνδέστε μια συσκευή μαζικής αποθήκευσης USB.
- 20 **MUTE**
- διακοπή και επαναφορά της αναπαραγωγής ήχου.
- 21 **TIMER**
- για ενεργοποίηση/απενεργοποίηση της λειτουργίας χρονοδιακόπτη.
- 22 **SLEEP**
- ενεργοποίηση και απενεργοποίηση του χρονοδιακόπτη ύπνου - επιλογή του χρονοδιακόπτη ύπνου.
- 23 
- μετάβαση του συστήματος στη λειτουργία Αναμονής.
- 24 **REPEAT**
- για να πραγματοποιήσετε επαναλαμβανόμενη αναπαραγωγή κομματιού(ών)/προγράμματος.
- 25 **SHUFFLE**
- ενεργοποιεί/απενεργοποιεί τη λειτουργία τυχαίας αναπαραγωγής.
- 26 **CLOCK**
- για να ρυθμίσετε μόνο το ρολόι.

Σημειώσεις για το τηλεχειριστήριο:

- Πρώτα επιλέγετε την πηγή που θέλετε να λειτουργείτε πιέζοντας ένα από τα πλήκτρα επιλογής πηγής στο τηλεχειριστήριο (π.χ. CD ή TUNER, κ.λπ.).
- Μετά επιλέξετε την επιθυμητή λειτουργία (▶, ◀◀, ▶▶, κ.λπ.).

Βασικές λειτουργίες

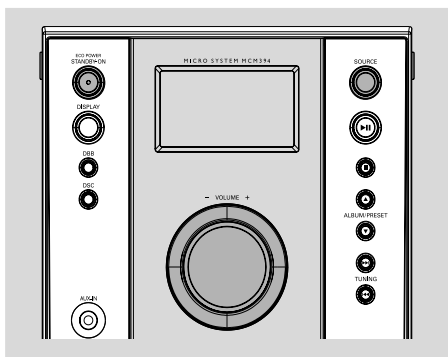

Σημαντικό:

Πριν λειτουργήσετε το σύστημα, ολοκληρώστε τις διαδικασίες της προετοιμασίας.

Έναρξη λειτουργίας του συστήματος

- Πατήστε **ECO POWER/STANDBY ON**  ή **SOURCE** στην κύρια συσκευή.
→ Το σύστημα θα επανέλθει στην τελευταία επιλεγμένη πηγή.
- Πατήστε **CD**, **USB**, **TUNER** ή **AUX** στο τηλεχειριστήριο.
→ Το σύστημα θα μεταβεί στην επιλεγμένη πηγή.

Μετάβαση στη λειτουργία αναμονής χαμηλής κατανάλωσης ρεύματος

- Πιέστε **ECO POWER/STANDBY ON** .
→ Ο εφεδρικός φωτισμός της οθόνης ενδείξεων ρολογιού είναι θαμπός κατά τη λειτουργία αναμονής.
- Το επίπεδο έντασης, οι διαδραστικές ρυθμίσεις ήχου, ο πλέον πρόσφατος επιλεγμένος τρόπος λειτουργίας καθώς και οι προρυθμίσεις πηγής και δέκτη θα διατηρηθούν στη μνήμη της συσκευής αναπαραγωγής.
- Για προβολή της ώρας από το ρολόι σε τρόπο λειτουργίας Αναμονής, πιέστε και κρατήστε πατημένο το **ECO POWER/STANDBY ON**  για 3 δευτερόλεπτα ή περισσότερο.

→ Το σύστημα εισέρχεται στον κανονικό τρόπο λειτουργίας αναμονής με ενδείξεις ρολογιού.

- Πιέστε και κρατήστε πατημένο το **ECO POWER/STANDBY ON**  για 3 δευτερόλεπτα ή περισσότερο ώστε να επιστρέψετε σε τρόπο λειτουργίας Αναμονής για Εξοικονόμηση Ενέργειας.

Αυτόματη ενεργοποίηση της κατάστασης αναμονής

Για την εξοικονόμηση ενέργειας, η συσκευή τίθεται αυτόματα στην κατάσταση αναμονής (standby), αν περάσουν 15 λεπτά μετά το τέλος της κασέτας ή του CD χωρίς να πατηθεί κάποιο πλήκτρο.

Ρύθμιση της έντασης του ήχου

Πατήστε **VOLUME +/- (VOL + / -)** της συσκευής προς τα αριστερά για να μειώσετε την ένταση ή προς τα δεξιά για να την αυξήσετε.

→ Η οθόνη δείχνει τη στάθμη του ήχου "VOL" και έναν αριθμό από 1-31. Το "MIN" υποδηλώνει την ελάχιστη στάθμη ήχου και το "MAX" υποδηλώνει τη μέγιστη στάθμη ήχου.

Για να απενεργοποιήσετε προσωρινά την ένταση του ήχου

- Πατήστε το κουμπί **MUTE** στο τηλεχειριστήριο.
→ Η αναπαραγωγή θα συνεχιστεί χωρίς ήχο και θα εμφανιστεί η ένδειξη I. "MUTE".
- Για να επαναφέρετε τον ήχο, πατήστε ξανά το κουμπί **MUTE** ή αυξήστε τη στάθμη της έντασης (VOLUME).

Πλοήγηση ήχου

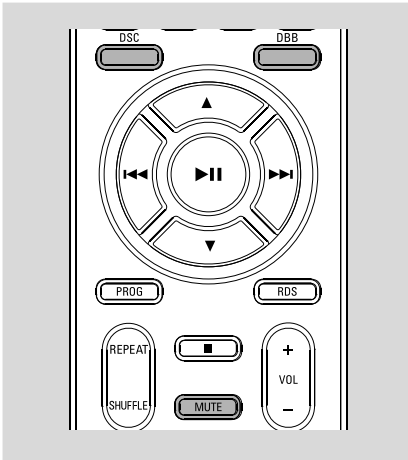

- Πατήστε μία ή περισσότερες φορές το ρυθμιστικό αμφίδρομου ήχου **DSC** στη συσκευή ή στο τηλεχειριστήριο για να επιλέξετε το επιθυμητό ηχητικό εφέ: POP, JAZZ, CLASSIC ή ROCK.
- Πατήστε **DBB** για να ενεργοποιήσετε και να απενεργοποιήσετε την ενίσχυση των μπάσων.
 - Εάν είναι ενεργοποιημένη η λειτουργία **DBB**, εμφανίζεται η ένδειξη **DBB ON**.
 - Εάν απενεργοποιηθεί το DBB, εμφανίζεται το **DBB OFF**.

Λειτουργία CD/MP3-CD

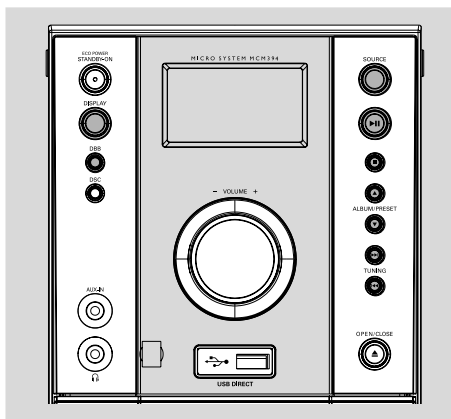

Σημαντικό:

Δεν πρέπει ποτέ να αγγίζετε τον φακό του CD PLAYER!

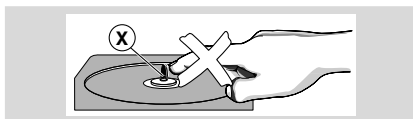

Δίσκοι για αναπαραγωγή

Το σύστημα αυτό μπορεί να αναπαράγει:

- Όλα τα ηχογραφημένα CD ήχου.
- Όλους τους ολοκληρωμένους Εγγράψιμους (CDR) και Επανεγγράψιμους (CDRW) δίσκους CD ήχου
- Δίσκους CD-MP3 (Δίσκοι CD-ROM με κομμάτια MP3)

- Ωστόσο, η αναπαραγωγή δίσκων CD-ROM, CD-I, CDV, VCD, DVD ή CD ηλεκτρονικού υπολογιστή δεν είναι δυνατή.

Αναπαραγωγή δίσκου CD

- 1 Επιλέξτε την πηγή ήχου **CD**.
- 2 Πατήστες **OPEN/CLOSE** στην κύρια συσκευή για να ανοίξετε την υποδοχή του CD.
→ Το μήνυμα "CD OPEN" εμφανίζεται μόλις ανοίξετε την υποδοχή του CD.

- 3 Τοποθετήστε ένα CD με την τυπωμένη πλευρά προς τα επάνω και πιέστε στο σημείο **OPEN/CLOSE** για να κλείσετε το καπάκι της υποδοχής του CD.
→ Στην οθόνη εμφανίζεται το μήνυμα **READING** ενώ το CD player ελέγχει το περιεχόμενο του CD. Εμφανίζονται ο συνολικός αριθμός διαδρομών και ο χρόνος αναπαραγωγής (ή το τρέχον άλμπουμ και τους αριθμούς των κομματιών για δίσκο MP3).

- 4 Πατήστε **▶||** για να αρχίσει η αναπαραγωγή.

Για να διακόψετε προσωρινά την αναπαραγωγή

- Πατήστε το κουμπί **▶||**.
- Για να επανεκκινήσετε την αναπαραγωγή, πατήστε ξανά το κουμπί **▶||**.

Για να σταματήσετε την αναπαραγωγή

- Πατήστε το κουμπί **■**.

Σημείωση:

- Η αναπαραγωγή του δίσκου διακόπτεται επίσης όταν επιλέγετε άλλη πηγή ή όταν ο δίσκος φτάσει στο τέλος.
- Για το MP3-CD, ο χρόνος ανάγνωσης του δίσκου μπορεί να ξεπράσι τα 10 δευτερόλεπτα λόγω του μεγάλου αριθμού τραγουδιών που βρίσκονται μέσα σ ένα δίσκο.

Προβολή κειμένου

Κατά την αναπαραγωγή CD

- Πατήστε το **DISPLAY** επανειλημμένα για να δείτε τις παρακάτω πληροφορίες.
→ Τον αριθμό κομματιού και τον χρόνο αναπαραγωγής του τρέχοντος κομματιού που έχει παρέλθει.
→ Αριθμός κομματιού και χρόνος αναπαραγωγής που απομένει για το τρέχον κομμάτι.
→ Αριθμός κομματιού και συνολικός χρόνος αναπαραγωγής που παρήλθε.
→ Αριθμός κομματιού και συνολικός χρόνος αναπαραγωγής που απομένει.

Κατά την αναπαραγωγή MP3-CD

- Πατήστε **DISPLAY** επανειλημμένα για να επιλέξετε λειτουργίες προβολής: Κομμάτι, Άλμπουμ και ID3.
Track (Κομμάτι) → Εμφανίζεται το όνομα του τρέχοντος κομματιού.
Album (Άλμπουμ) → Εμφανίζεται το όνομα του τρέχοντος άλμπουμ.
ID-3 → Εμφανίζεται η ετικέτα ID-3 (εάν υπάρχει).

Επιλογή άλλου τραγουδιού

- Πατήστε μία ή περισσότερες φορές το πλήκτρο **TUNING** |◀◀/▶▶| μέχρι να εμφανιστεί ο επιθυμητός αριθμός τραγουδιού στην οθόνη.
- Εάν η αναπαραγωγή έχει σταματήσει, πατήστε το κουμπί **▶II**; για να ξεκινήσετε την αναπαραγωγή.

Αναζήτηση αποσπάσματος τραγουδιού

- 1 Πατήστε και κρατήστε πατημένο το πλήκτρο **TUNING** |◀◀/▶▶|. → Το CD αναπαράγεται σε υψηλή ταχύτητα.
- 2 Μόλις αναγνωρίσετε το απόσπασμα που ψάχνετε, αφήστε το πλήκτρο **TUNING** |◀◀/▶▶|. → Συνεχίζεται η κανονική αναπαραγωγή.

Επιλογή επιθυμητού άλμπουμ/ τίτλου (μόνο για δίσκους MP3)

Για να επιλέξετε το άλμπουμ που επιθυμείτε

- Πατήστε επανειλημμένα το **ALBUM/PRESET** ▼ / ▲ .

Για να επιλέξετε τον τίτλο που επιθυμείτε

- Πατήστε επανειλημμένα το **TUNING** |◀◀/▶▶|.

Διαφορετικοί τρόποι αναπαραγωγής: SHUFFLE και REPEAT

Μπορείτε να επιλέξετε και να αλλάξετε τους διάφορους τρόπους λειτουργίας πριν την αναπαραγωγή ή κατά τη διάρκεια της.

- 1 Πατήστε επανειλημμένα το **REPEAT** και **SHUFFLE** στο τηλεχειριστήριο για να επιλέξετε :
→ **SHUF** – τα τραγούδια ολόκληρου του CD ή του προγράμματος αναπαράγονται σε τυχαία σειρά.
→ **SHUF REP ALL** – συνεχής επανάληψη ολόκληρου του CD ή του προγράμματος σε τυχαία σειρά.
→ **REP ALL** – επανάληψη ολόκληρου του CD ή του προγράμματος.
→ **REP** – συνεχής αναπαραγωγή του τρέχοντος τραγουδιού.
 - 2 Για να επιστρέψετε στην κανονική αναπαραγωγή, πατήστε το αντίστοιχο πλήκτρο **REPEAT** και **SHUFFLE** μέχρι να σβήσουν οι διάφορες ενδείξεις των λειτουργιών SHUFFLE/REPEAT στην οθόνη.
- Μπορείτε επίσης να πατήσετε **■** για να σταματήσετε τον επιλεγμένο τρόπο αναπαραγωγής.

Σημείωση:

– Εάν ενεργοποιηθεί η τυχαιοποίηση σε έναν δίσκο MP3-CD, όλοι οι αποθηκευμένοι τίτλοι στο δίσκο θα αναπαραχθούν με τυχαία σειρά.

Προγραμματισμός τραγουδιών

Ο προγραμματισμός είναι δυνατός, όταν η αναπαραγωγή έχει σταματήσει. Μπορείτε να αποθηκεύσετε στη μνήμη μέχρι και 20 κομμάτια, με οποιαδήποτε σειρά.

- 1 Πατήστε **PROG** για να μπείτε στην κατάσταση προγραμματισμού.
→ Η οθόνη δείχνει έναν αριθμό τραγουδιού, και η ένδειξη **PROG** αναβοσβήνει.

Λειτουργία CD/MP3-CD

- 2 Χρησιμοποιήστε τα πλήκτρα **TUNING** |◀◀ / ▶▶| για να επιλέξετε τον επιθυμητό αριθμό τραγουδιού.
- Για δίσκο MP3, πατήστε το **ALBUM/PRESET** ▼ / ▲ και το **TUNING** |◀◀ / ▶▶| για να επιλέξετε το επιθυμητό άλμπουμ και το κομμάτι για προγραμματισμό.
- 3 Πατήστε **PROG** για να επιβεβαιώσετε τον αριθμό τραγουδιού που θέλετε να αποθηκευτεί στη μνήμη.
- 4 Επαναλαμβάνετε τα βήματα 2-3 για την επιλογή και αποθήκευση όλων των επιθυμητών τραγουδιών.
- 5 Για να αρχίσετε την αναπαραγωγή του προγράμματός σας, πατήστε το ■ και μετά το ▶ II.
- **Εάν επιχειρήσετε να προγραμματίσετε περισσότερα από 20 κομμάτια, στην οθόνη εμφανίζεται η ένδειξη "FULL" Σε αυτή την περίπτωση:**
 - Το σύστημα θα βγει αυτόματα από τη λειτουργία προγραμματισμού.
 - Εάν πατήσετε το κουμπί ■, θα διαγραφούν όλα τα προγραμματισμένα κομμάτια.
 - Εάν πατήσετε το κουμπί ▶ II, θα ξεκινήσει η αναπαραγωγή των προγραμματισμένων κομματιών.

Ανασκόπηση του προγράμματος

ΞΣτη θέση STOP, πατήστε και κρατήστε πατημένο το πλήκτρο **PROG** έως ότου η οθόνη δείξει όλους τους αποθηκευμένους αριθμούς τραγουδιών στη σειρά τους.

Διαγραφή του προγράμματος

- Πατήστε το ■ μία φορά, όταν η αναπαραγωγή έχει διακοπεί, ή δύο φορές κατά τη διάρκεια της αναπαραγωγής.
 - Η ένδειξη **PROG** εξαφανίζεται και προβάλλεται η ένδειξη "CLEAR".

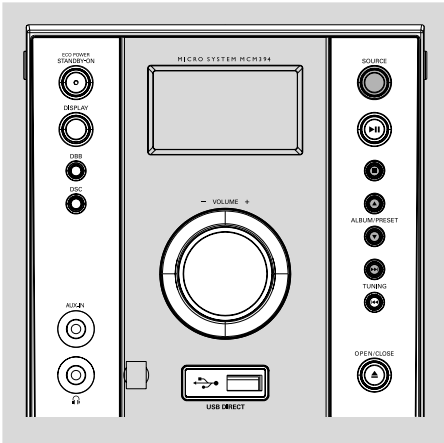

Συντονισμός σε ραδιοφωνικούς σταθμούς

- 1 Πατήστε **SOURCE** επανειλημμένα στην πρόσοψη (ή **TUNER** στο τηλεχειριστήριο) για να επιλέξετε την πηγή δέκτη.
- 2 Πατήστε μία ή περισσότερες φορές το πλήκτρο **SOURCE** ή **TUNER** για να επιλέξετε την επιθυμητή ζώνη συχνοτήτων : FM ή MW.
- 3 Πατήστε **TUNING** ◀◀ / ▶▶ και αφήστε το πλήκτρο.
→ Στην οθόνη θα εμφανιστεί η ένδειξη "SEARCH", μέχρις ότου βρεθεί ένας ραδιοφωνικός σταθμός με αρκετά δυνατό σήμα.
→ Όταν λαμβάνεται το σήμα ενός στερεοφωνικού σταθμού στα FM, εμφανίζεται η ένδειξη ∞.
- 4 Αν είναι αναγκαίο, επαναλαμβάνετε το τρίτο βήμα μέχρι να βρείτε τον επιθυμητό σταθμό.
- Για να συντονίσετε τον δέκτη σε έναν σταθμό με αδύναμο σήμα, πατήστε σύντομα και επανειλημμένα το πλήκτρο **TUNING** ◀◀ / ▶▶ μέχρι να πετύχετε την καλύτερη δυνατή λήψη.

Προγραμματισμός ραδιοφωνικών σταθμών

Μπορείτε να αποθηκεύσετε μέχρι 40 ραδιοφωνικούς σταθμούς στη μνήμη.

Αυτόματος προγραμματισμός

Ο αυτόματος προγραμματισμός θα ξεκινήσει από τον επιλεγμένο αριθμό προεπιλογής. Από αυτόν τον αριθμό προεπιλογής και πέρα, θα διαγραφούν όλοι οι ραδιοφωνικοί σταθμοί που είχαν προγραμματιστεί νωρίτερα.

- 1 Πατήστε **ALBUM/PRESET** ▼ / ▲ για να επιλέξετε τον αριθμό προεπιλογής από τον οποίο θέλετε να ξεκινήσει ο αυτόματος προγραμματισμός.

Σημείωση:

– Αν δεν επιλέξετε κάποιο αριθμό προεπιλογής, ο προγραμματισμός θα αρχίσει αυτόματα από την αριθμό προεπιλογής 1, και όλες οι παλιές προεπιλογές σας θα διαγραφούν.

- 2 Πατήστε **PROG** για περισσότερα από 2 δευτερόλεπτα για να ενεργοποιήσετε τον προγραμματισμό.
→ Προγραμματίζονται όλοι οι διαθέσιμοι σταθμοί.

Προγραμματισμός με το χέρι

- 1 Συντονίστε το ραδιόφωνο στον επιθυμητό σταθμό (δείτε "Συντονισμός σε ραδιοφωνικούς σταθμούς").
- 2 Πατήστε **PROG** για να ενεργοποιήσετε τον προγραμματισμό.
→ Αναβοσβήνει η ένδειξη **PROG** στην οθόνη.
- 3 Πατήστε **ALBUM/PRESET** ▼ / ▲ για να δώσετε σ' αυτόν τον σταθμό έναν αριθμό από το 1 έως το 40.
- 4 Ξαναπατήστε **PROG** για να επιβεβαιώσετε τη ρύθμιση.
→ Σβήνει η ένδειξη **PROG** και εμφανίζονται ο αριθμός προεπιλογής και η συχνότητα του προεπιλεγμένου σταθμού.

Ραδιοφωνική λήψη

- 5 Επαναλαμβάνετε τα τέσσερα παραπάνω βήματα για την αποθήκευση περισσότερων σταθμών.
- Μπορείτε να διαγράψετε οποιονδήποτε προεπιλεγμένο σταθμό αποθηκεύοντας κάποια άλλη συχνότητα στη θέση του.
- 2 Πατήστε **RDS** για να επιβεβαιώσετε τη ρύθμιση.
→ Στην οθόνη θα εμφανιστεί η ένδειξη "SERVE TM".
→ Όταν αναγνωστεί η ώρα RDS, στην οθόνη θα εμφανιστεί η ένδειξη "RDS" και θα αποθηκευτεί η τρέχουσα ώρα.

Συντονισμός σε προεπιλεγμένους σταθμούς

- Πατήστε **ALBUM/PRESET** ▼ / ▲ μέχρι να εμφανιστεί ο αριθμός προεπιλογής του επιθυμητού σταθμού.

RDS

Το "Σύστημα Δεδομένων μέσω Ραδιοφώνου" (RDS) είναι μια υπηρεσία που παρέχει σε σταθμούς FM τη δυνατότητα να παρουσιάζουν συμπληρωματικές πληροφορίες. Όταν λαμβάνετε το σήμα ενός σταθμού RDS, στην οθόνη εμφανίζεται η ένδειξη **RDS** και το όνομα του σταθμού.

Όταν χρησιμοποιείται η λειτουργία αυτόματου προγραμματισμού, οι σταθμοί RDS θα προγραμματιστούν πρώτοι.

Επιλογή διάφορων τύπων πληροφοριών RDS

- Πατήστε επανειλημμένα το πλήκτρο **RDS** για να επιλέξετε μεταξύ των ακόλουθων πληροφοριών (αν είναι διαθέσιμες):
 - Ονομα σταθμού
 - Ραδιοφωνικά μηνύματα κειμένου
 - Συχνότητα

Ρύθμιση του ρολογιού RDS

Ορισμένοι ραδιοφωνικοί σταθμοί RDS ενδέχεται να μεταδίδουν την πραγματική ώρα ανά διαστήματα του ενός λεπτού. Είναι δυνατόν να ρυθμίσετε το ρολόι επιλέγοντας ένα σήμα καθορισμού ώρας το οποίο μεταδίδεται μαζί με το σήμα RDS.

- 1 Συντονίστε τη συσκευή σ' έναν σταθμό RDS (δείτε "Συντονισμός σε ραδιοφωνικούς σταθμούς").

Σημείωση:

– Ορισμένοι σταθμοί RDS ενδέχεται να μεταδίδουν την πραγματική ώρα ανά μονόλεπτα διαστήματα. Η ακρίβεια της μεταδιδόμενης ώρας εξαρτάται από τον σταθμό RDS που εκπέμπει.

Χρήση μη υποστηριζόμενης συσκευής USB

- 1 Συνδέστε τους ακροδέκτες εξόδου ήχου της εξωτερικής συσκευής (τηλεόραση, βίντεο, συσκευή αναπαραγωγής δίσκων λέιζερ, συσκευή αναπαραγωγής DVD ή CD εγγραφής) στους ακροδέκτες εισόδου AUX του συστήματός σας.
- 2 Πατήστε το πλήκτρο **SOURCE** repeatedly (ή **AUX** στο τηλεχειριστήριο) για να επιλέξετε την εξωτερική πηγή.

Σημείωση:

- Μπορείτε να επιλέξετε οποιοδήποτε από τα χαρακτηριστικά πλοήγησης ήχου (για παράδειγμα DSC ή DBB).
- Για λεπτομέρειες, ανατρέξτε στις οδηγίες λειτουργίας για τη συνδεδεμένη συσκευή.

Χρήση USB συσκευής μαζικής αποθήκευσης

Συνδέοντας μια USB συσκευή μαζικής αποθήκευσης στο σύστημα Hi-Fi, μπορείτε να απολαύσετε την μουσική που έχετε αποθηκεύσει στη συσκευή μέσα από τα παντοδύναμα ηχεία του συστήματος Hi-Fi

Αναπαραγωγή μέσω USB συσκευής μαζικής αποθήκευσης

Συνδέοντας μια USB συσκευή μαζικής

Συμβατές USB συσκευές μαζικής αποθήκευσης Με το σύστημα Hi-Fi, μπορείτε να χρησιμοποιήσετε:

- USB μνήμη flash (USB 2.0 ή USB1.1)
- USB flash players (USB 2.0 ή USB1.1)
- Συσκευές αναπαραγωγής USB ζμαθ κάρτες μνήμης (απαιτείται πρόσθετη συσκευή ανάγνωσης καρτών προκειμένου να λειτουργήσουν με το συγκεκριμένο σύστημα Hi-Fi)

Σημειώσεις:

– Σε ορισμένες συσκευές αναπαραγωγής USB flash (ή συσκευές μνήμης), η εγγραφή των αποθηκευμένων περιεχομένων γίνεται με χρήση ειδικής τεχνολογίας για την προστασία των πνευματικών δικαιωμάτων. Δεν θα υπάρχει δυνατότητα αναπαραγωγής προστατευμένων

περιεχομένων αυτού του είδους σε οποιοδήποτε άλλες συσκευές (όπως το συγκεκριμένο σύστημα Hi-Fi).

– Συμβατότητα σύνδεσης USB σε αυτό το μικροσύστημα:

a) Το συγκεκριμένο μικροσύστημα υποστηρίζει τις περισσότερες συσκευές μαζικής αποθήκευσης USB (MSD) που είναι συμβατές με τα πρότυπα USB MSD.

i) Οι περισσότερες συνηθισμένες συσκευές κατηγορίας μαζικής αποθήκευσης είναι μονάδες flash, memory stick, jump drive κλπ.
ii) Εάν εμφανιστεί η ένδειξη "Disc Drive (Μονάδα δίσκου) στον υπολογιστή αφού συνδέσετε σε αυτόν τη συσκευή μαζικής αποθήκευσης, τότε το πιθανότερο είναι ότι πρόκειται για συσκευή συμβατή με το πρότυπο MSD που μπορεί να χρησιμοποιηθεί με αυτό το μικροσύστημα.

b) Εάν η συσκευή μαζικής αποθήκευσης απαιτεί μπαταρία/πηγή τροφοδοσίας. Βεβαιωθείτε ότι διαθέτετε καινούργια μπαταρία ή φορτίστε πρώτα τη συσκευή USB και έπειτα συνδέστε τη ξανά στο μικροσύστημα.

– Η συσκευή αυτή υποστηρίζει την αναπαραγωγή μη προστατευμένων τύπων μουσικής μόνο με την παρακάτω επέκταση:

.mp3 , .wma

b) Μουσική που αγοράστηκε από on-line μουσικά καταστήματα δεν υποστηρίζεται γιατί διαθέτει προστασία DRM (Digital Rights Management).

c) Δεν υποστηρίζονται οι επεκτάσεις ονομάτων αρχείων με τις παρακάτω επεκτάσεις:

.wav, .m4a, .m4p, .mp4, .aac και άλλες.

– Δεν είναι δυνατή η πραγματοποίηση καμίας απευθείας σύνδεσης ανάμεσα στη θύρα USB του υπολογιστή και το μικροσύστημα, ακόμη και εάν υπάρχουν αρχεία .mp3 και/ή .wma στον υπολογιστή σας.

Υποστηριζόμενες μορφές:

- USB ή μορφή X αρχείων μνήμης FAT12, FAT16, FAT32 (μέγεθος τομέα: 512 byte)
- Ρυθμός μετάδοσης δυαδικών ψηφίων MP3 (ρυθμός μεταφοράς δεδομένων): 32-320 Kbps και μεταβλητός ρυθμός μετάδοσης δυαδικών ψηφίων
- WMA έκδοση 9 ή νεότερη
- Κατάλογος ένθεσης μέχρι και 8 επιπέδων

Εξωτερικές Πηγές

- Αριθμός άλμπουμ ή φακέλων: ανώτατο όριο 99
- Αριθμός κομματιών ή τίτλων: ανώτατο όριο 500
- Ετικέτα ταυτότητας ID3 έκδοσης 2.0 ή μεταγενέστερης
- Όνομα αρχείου σε μορφή Unicode UTF8 (μέγιστο μήκος: 128 byte)

Το σύστημα δεν θα αναπαράγει ούτε θα υποστηρίξει τα ακόλουθα:

- Κενά άλμπουμ: κενό άλμπουμ είναι το άλμπουμ το οποίο δεν περιέχει αρχεία MP3/WMA, και δεν πρόκειται να εμφανιστεί στην παρουσίαση.
- CEI μη υποστηριζόμενες μορφές αρχείων παραβλέπονται. Αυτό σημαίνει ότι π.χ.: Τα κείμενα .doc ή τα αρχεία MP3 με επέκταση .dlf αγνοούνται και δεν πρόκειται να αναπαραχθούν.
- AAC, WAV, PCM αρχεία ήχου
- DRM προστατευόμενα αρχεία WMA
- Αρχεία WMA σε μορφή Lossless

Πώς να μεταφέρετε αρχεία μουσικής από υπολογιστή σε USB συσκευή μαζικής αποθήκευσης

Με την μεταφορά και την απόθεση αρχείων μουσικής, μπορείτε να μεταφέρετε εύκολα την αγαπημένη σας μουσική από υπολογιστή σε USB συσκευή μαζικής αποθήκευσης.

Όσον αφορά τη συσκευή αναπαραγωγής flash, μπορείτε επίσης να χρησιμοποιήσετε το λογισμικό της για τη διαχείριση μουσικής προκειμένου να μεταφέρετε την μουσική. **Ωστόσο, για λόγους συμβατότητας, αυτά τα αρχεία WMA ενδέχεται να μην είναι αναπαράξιμα.**

Πώς να οργανώσετε τα MP3/WMA αρχεία σας στη USB συσκευή μαζικής αποθήκευσης

Το σύστημα Hi-Fi θα εκτελέσει αναζήτηση στα αρχεία MP3/WMA αρχεία με τη εξής σειρά: φάκελοι/υποφάκελοι/ τίτλοι. Παράδειγμα:

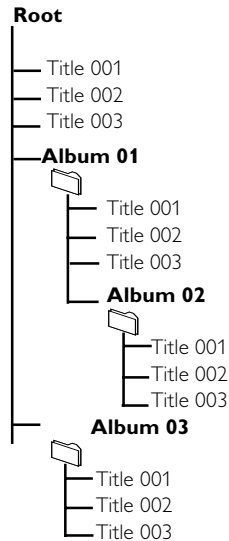

Σημειώσεις:

- Εάν δεν έχετε οργανώσει τα αρχεία MP3/WMA σε άλμπουμ στον δίσκο σας, θα δημιουργηθεί αυτόματα ένα άλμπουμ με το όνομα "01" για όλα αυτά τα αρχε.

- Βεβαιωθείτε ότι τα ονόματα αρχείων MP3 τελειώνουν σε MP3.

- Για τα DRM προστατευόμενα αρχεία WMA, χρησιμοποιήστε Windows Media Player 10 (ή νεότερη έκδοση) για εγγραφή/ μετατροπή. Επισκεφθείτε τη σελίδα www.microsoft.com για λεπτομέρειες σχετικά με το Windows Media Player και το WM DRM (Windows Media Digital Rights Management-Διαχείριση Ψηφιακών Δικαιωμάτων Μέσων των Ψιξδοψτ).

- 1 Ελέγξτε αν η σύνδεση της USB συσκευής έχει γίνει σωστά (Δείτε Προετοιμασία: Προαιρετικές συνδέσεις).
- 2 Πατήστε **SOURCE** (στο τηλεχειριστήριο, πατήστε **USB**) μια ή περισσότερες φορές για να επιλέξετε USB
 - Αν δεν βρεθεί αρχείο ήχου στη USB συσκευή, εμφανίζεται η ένδειξη **NO TRACK**.
- 3 Εκτελέστε αναπαραγωγή των αρχείων ήχου της USB συσκευής όπως κάνετε με τα άλμπουμ ή και τα κομμάτια σε κάποιο CD (Δείτε Λειτουργία CD/MP3-CD).

Σημειώσεις:

- Για λόγους συμβατότητας, οι πληροφορίες των άλμπουμ ή και των κομματιών ενδέχεται να διαφέρουν από τις ενδείξεις που εμφανίζονται μέσω του λογισμικού διαχείρισης μουσικής της συσκευής αναπαραγωγής flash.

- Τα ονόματα αρχείων ή οι ετικέτες ταυτότητας ID3 θα εμφανίζονται ως --- αν δεν είναι στα αγγλικά.

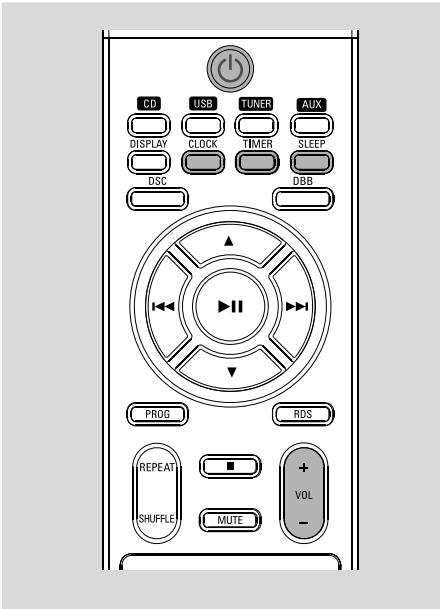

Ρύθμιση του ρολογιού

Υπάρχουν δύο τρόποι ρύθμισης του ρολογιού: με το χέρι ή αυτόματα, χρησιμοποιώντας τη λειτουργία RDS.

Αυτόματη ρύθμιση του ρολογιού

Ανατρέξτε στη ενότητα "Ρύθμιση του ρολογιού RDS".

Ρύθμιση του ρολογιού με το χέρι

Το ρολόι μπορεί να ρυθμιστεί είτε σε 12ωρη είτε σε 24ωρη λειτουργία (για παράδειγμα "AM 12:00" ή "00:00")

- 1 Στην κατάσταση αναμονής, Πατήστε και κρατήστε πατημένο το κουμπί **CLOCK**.
→ **SET CLOCK** εμφανίζεται για σύντομο χρονικό διάστημα. Στη συνέχεια, τα ψηφία του ρολογιού για τις ώρες αναβοσβήνουν.
- 2 Πατήστε **■** στο τηλεχειριστήριο για να επιλέξετε λειτουργία ρολογιού.
→ "12 TO 24 HOUR" ή "24 TO 12 HOUR" εμφανίζεται μία φορά. Στη συνέχεια, τα ψηφία του ρολογιού για τις ώρες συνεχίζουν να αναβοσβήνουν.

- 3 Πατήστε το **VOLUME +/-** (ή Πατήστε **VOL +/-** στο τηλεχειριστήριο) για να ρυθμίσετε τις ώρες.
- 4 Ξαναπατήστε **CLOCK**.
→ Αρχίζουν να αναβοσβήνουν τα ψηφία των λεπτών.
- 5 Πατήστε το **VOLUME +/-** (ή Πατήστε **VOL +/-** στο τηλεχειριστήριο) για να ρυθμίσετε τα λεπτά.
- 6 Πατήστε **CLOCK** για να επιβεβαιώσετε την ώρα.

Ρύθμιση του χρονοδιακόπτη

- Η συσκευή μπορεί να χρησιμοποιηθεί και σαν ξυπνητήρι, ούτως ώστε το CD, το κασετόφωνο ή το ραδιόφωνο να ενεργοποιείται σε κάποια προκαθορισμένη ώρα (λειτουργία μίας φορές).
 - Αν περάσουν περισσότερα από 90 δευτερόλεπτα χωρίς να πατήσετε κάποιο πλήκτρο, η συσκευή θα εγκαταλείψει την κατάσταση ρύθμισης του χρονοδιακόπτη.
- 1 Στον τρόπο λειτουργίας αναμονής, πατήστε το **TIMER** για περισσότερο από δύο δευτερόλεπτα.
 - 2 Πατήστε το **SOURCE** επανειλημμένα για να επιλέξετε την πηγή ήχου.
→ Εμφανίζεται το "SET TIME" και τα "SELECT SOURCE".
 - 3 Πατήστε **TIMER** για να επιβεβαιώσετε τη ρύθμιση.
→ Εμφανίζεται το "SET ON TIME" και τα ψηφία των ωρών του ρολογιού.
 - 4 Πατήστε το **VOLUME +/-** (ή Πατήστε **VOL +/-** στο τηλεχειριστήριο) για να ρυθμίσετε τις ώρες.
 - 5 Ξαναπατήστε **TIMER**.
→ Αρχίζουν να αναβοσβήνουν τα ψηφία των λεπτών.
 - 6 Πατήστε το **VOLUME +/-** (ή Πατήστε **VOL +/-** στο τηλεχειριστήριο) για να ρυθμίσετε τα λεπτά.
 - 7 Πατήστε **TIMER** για να επιβεβαιώσετε την ώρα.
→ Ο χρονοδιακόπτης έχει ρυθμιστεί και ενεργοποιηθεί.

Ενεργοποίηση και απενεργοποίηση του χρονοδιακόπτη



- Στην κατάσταση αναμονής ή κατά τη διάρκεια της αναπαραγωγής, πατήστε μία φορά το πλήκτρο **TIME**.
→ Η οθόνη δείχνει την ένδειξη  αν είναι ενεργοποιημένος ο χρονοδιακόπτης, και σβήνει αν είναι απενεργοποιημένος.

Ρύθμιση του χρονοδιακόπτη ύπνου

Ο χρονοδιακόπτης ύπνου παρέχει στη συσκευή τη δυνατότητα να σβήνει αυτόματα μετά από ένα προκαθορισμένο χρονικό διάστημα λειτουργίας.

- 1 Πατήστε επανειλημμένα το **SLEEP** πάνω στο τηλεχειριστήριο για να επιλέξετε μία προκαθορισμένη ώρα.
→ Οι επιλογές είναι οι ακόλουθες (η ώρα υπολογίζεται σε λεπτά):
60 → 45 → 30 → 15 → 0 → 60 ...
→ Στην οθόνη θα εμφανιστεί η ένδειξη "SLEEP xx". Η ένδειξη "xx" υποδηλώνει την ώρα σε λεπτά.
→ Το „x” εμφανίζεται εάν ο χρόνος αυτόματης απενεργοποίησης που έχετε επιλέξει δεν είναι 0.
- 2 Όταν φτάσετε στην ώρα που επιθυμείτε, σταματήστε να πατάτε το κουμπί **SLEEP**.

Για να απενεργοποιήσετε τον Χρονοδιακόπτη Ύπνου

- Πατήστε επανειλημμένα το **SLEEP** μέχρι να εμφανιστεί η ένδειξη  ή πατήστε το κουμπί **ECO POWER/STANDBY ON** .

ΕΝΙΣΧΥΤΗΣ

Ισχύς εξόδου	2 x 25 W RMS
.....	50 W + 50 W MPO
Λόγος σήματος προς θόρυβο
.....	≥ 62 dBA (IEC)
Απόκριση συχνότητας
.....	40 – 15000 Hz, ± 3 dB
Σύνθετη αντίσταση ηχείων	4 Ω
Σύνθετη αντίσταση ακουστικών
.....	32 Ω -1000 Ω

ΣΥΣΚΕΥΗ ΑΝΑΠΑΡΑΓΩΓΗΣ CD/MP3-CD

Αριθμός κομματιών που μπορείτε να προγραμματίσετε	20
Απόκριση συχνότητας	20 – 20000 Hz
Λόγος σήματος προς θόρυβο	75 dB
Διαχωρισμός καναλιών	≥ 50 dB (1 kHz)
Συνολική αρμονική διαμόρφωση ..	≤ 0.5%
MPEG 1 Layer 3 (MP3-CD) MPEG AUDIO Ρυθμός μεταφοράς bit MP3-CD
.....	32-256 kbps
(συνιστώμενη τιμή 128 kbps)
Συχνότητες δειγματοληψίας
.....	32, 44.1, 48 kHz

Συσκευή USB

USB	12Mb/s, V1.1
.....	Με αυτό το σύστημα μπορείτε να αναπαράγετε αρχεία MP3/WMA
Αριθμός άλμπουμ ή φακέλων
.....	ανώτατο όριο 99
Αριθμός κομματιών ή τίτλων
.....	ανώτατο όριο 500

TUNER (ΔΕΚΤΗΣ)

Περιοχή FM	87.5 – 108 MHz
Περιοχή MW	531 – 1602 kHz
Ευαισθησία στα 75 Ω
– μονοφωνικά, λόγος σήματος προς θόρυβο 26 dB	2,8 μV
– στερεοφωνικά, λόγος σήματος προς θόρυβο 46 dB	61.4 BV
Συνολική παραμόρφωση αρμονικών
.....	≤ 5%
Απόκριση συχνότητας
.....	63 – 12500 Hz (± 3 dB)
Λόγος σήματος προς θόρυβο ..	≥ 50 dBA

ΗΧΕΙΑ

Σύστημα 2 δρόμων, bass reflex

ΓΕΝΙΚΕΣ ΠΛΗΡΟΦΟΡΙΕΣ

AC Power	220 – 230 V / 50 Hz
Κατανάλωση ενέργειας κατά την αναμονή
.....	≤ 7W
Κατανάλωση ενέργειας κατά τη λειτουργία Eco Standby Power
.....	≤ 1W
Διαστάσεις
– Κύρια μονάδα (π x υ x β)
.....	152 x 228 x 293 mm
– ηχείο (π x υ x β)	140 x 228 x 212 mm
Βάρος
– Με συσκευασία	7.91 kg
– Κύρια μονάδα	3.42 kg
– ηχείο	3.16 kg

Οι προδιαγραφές και η εξωτερική εμφάνιση υπόκεινται σε αλλαγές χωρίς προηγούμενη ειδοποίηση.

Συντήρηση

Καθαρισμός του περιβλήματος

- Χρησιμοποιείτε ένα μαλακό πανί και λίγο διάλυμα ήπιου απορρυπαντικού. Μη χρησιμοποιείτε διάλυμα που περιέχει οινόπνευμα, αμμωνία ή αποξεστικά.

Καθαρισμός των δίσκων

- Όταν οι δίσκοι είναι βρώμικοι, καθαρίστε τους με ένα πανί καθαρισμού, σκουπίζοντάς τους από το κέντρο προς την περιφέρεια.
- Μη χρησιμοποιείτε διαλυτικά όπως βενζίνη, διαλυτικά ή καθαριστικά του εμπορίου ή σπρέϊ που είναι κατάλληλα για τον καθαρισμό αναλογικών δίσκων.



Καθαρισμός του φακού CD

- Μετά από παρατεταμένη χρήση σκόνη, βρωμιά κ.λπ. που μαζεύονται στο φακό του CD. Για να έχετε καλή ποιότητα αναπαραγωγής, καθαρίστε τον φακό του CD με το καθαριστικό φακών CD της Philips (Philips CD Lens Cleaner) ή άλλο κατάλληλο υγρό καθαρισμού του εμπορίου ακολουθώντας τις σχετικές οδηγίες.

Διόρθωση πιθανών βλαβών

ΠΡΟΕΙΔΟΠΟΙΗΣΗ

Σε καμιά περίπτωση δεν πρέπει να επιχειρήσετε να επισκευάσετε μόνοι σας το σύστημα, διότι κάτι τέτοιο θα καταστήσει άκυρη την εγγύηση. Μην ανοίγετε το σύστημα, γιατί υπάρχει κίνδυνος ηλεκτροπληξίας.

Σε περίπτωση βλάβης, ελέγξτε πρώτα τα παρακάτω σημεία, προτού πάτε το σύστημα για επισκευή. Εάν δεν μπορείτε να επιλύσετε το πρόβλημα ακολουθώντας αυτές τις υποδείξεις, συμβουλευτείτε τον αντιπρόσωπό σας ή το σέρβις.

Πρόβλημα	Αντιμετώπιση
Εμφανίζεται "NO DISC".	<ul style="list-style-type: none">✓ Τοποθετήστε έναν δίσκο.✓ Βεβαιωθείτε ότι ο δίσκος δεν έχει τοποθετηθεί ανάποδα.✓ Περιμένετε έως ότου οι υδρατμοί που έχουν συμπυκνωθεί στους φακούς εξατμιστούν.✓ Αντικαταστήστε ή καθαρίστε το δίσκο: ανατρέξτε στην ενότητα "Συντήρηση".✓ Χρησιμοποιήστε ένα ολοκληρωμένο CD-RW ή CD-R.
Η ραδιοφωνική λήψη δεν είναι καλή.	<ul style="list-style-type: none">✓ Εάν το σήμα είναι πολύ αδύναμο, προσαρμόστε την κεραία ή συνδέστε μία εξωτερική κεραία για καλύτερη λήψη.✓ Αυξήστε την απόσταση ανάμεσα στο μίνι στερεοφωνικό σας σύστημα και την τηλεόραση ή το βίντεο.

Διόρθωση πιθανών βλαβών

Πρόβλημα	Αντιμετώπιση
Το σύστημα δεν αντιδρά όταν πατάτε τα κουμπιά.	<ul style="list-style-type: none">✓ Αφαιρέστε το βύσμα εναλλασσόμενου ρεύματος από την πρίζα και επανασυνδέστε το. Θέστε πάλι το σύστημα σε λειτουργία.
Δεν μπορείτε να ακούσετε ήχο ή ο ήχος δεν είναι καλής ποιότητας.	<ul style="list-style-type: none">✓ Ρυθμίστε την ένταση.✓ Αποσυνδέστε τα ακουστικά.✓ Βεβαιωθείτε ότι τα ηχεία έχουν συνδεθεί σωστά.✓ Βεβαιωθείτε ότι το γυμνό καλώδιο του ηχείου έχει στερεωθεί καλά.✓ Βεβαιωθείτε ότι ο δίσκος MP3-CD εγγράφηκε με ρυθμό μεταφοράς δυφιακών ψηφίων μεταξύ 32-256 kbps και με συχνότητα δειγματοληψίας 48 kHz, 44,1 kHz ή 32 kHz.
Οι έξοδοι ήχου έχουν αντιστραφεί.	<ul style="list-style-type: none">✓ Ελέγξτε τις συνδέσεις των ηχείων και τη θέση τους.
Το τηλεχειριστήριο δεν λειτουργεί σωστά.	<ul style="list-style-type: none">✓ Επιλέξτε την πηγή (για παράδειγμα, CD ή TUNER), προτού πατήσετε το κουμπί λειτουργίας (▶, ◀, ▶I).✓ Μειώστε την απόσταση ανάμεσα στο τηλεχειριστήριο και το σύστημα.✓ Τοποθετήστε τις μπαταρίες με τη σωστή πολικότητα (σύμβολα +/-), όπως φαίνεται.✓ Αντικαταστήστε τις μπαταρίες.✓ Κατευθύνετε το τηλεχειριστήριο προς την κατεύθυνση του αισθητήρα IR του συστήματος.
Ο χρονοδιακόπτης δεν λειτουργεί.	<ul style="list-style-type: none">✓ Ρυθμίστε το ρολόι σωστά.✓ Πατήστε το TIMER για να ενεργοποιήσετε το χρονοδιακόπτη.✓ Εάν η λειτουργία εγγραφής βρίσκεται σε εξέλιξη, σταματήστε την εγγραφή.
Η ρύθμιση Ρολογιού/Χρονοδιακόπτη έχει σβηστεί.	<ul style="list-style-type: none">✓ Έχει γίνει διακοπή ρεύματος ή το καλώδιο ρεύματος έχει αποσυνδεθεί. Επαναρυθμίστε το ρολόι και το χρονοδιακόπτη.
Ορισμένα αρχεία στη USB συσκευή δεν εμφανίζονται στην οθόνη.	<ul style="list-style-type: none">✓ Ελέγξτε αν οι φάκελοι είναι περισσότεροι από 99 ή οι τίτλοι είναι περισσότεροι από 500.
Το "DEVICE NOT SUPPORTED" εμφανίζεται στην οθόνη.	<ul style="list-style-type: none">✓ Αφαιρέστε τη συσκευή μαζικής αποθήκευσης USB ή επιλέξτε άλλη πηγή.

Meet Philips at the Internet
<http://www.philips.com>

English

Français

Español

Deutsch

Nederlands

Italiano

Svenska

Dansk

Suomi

Português

Ελληνικά

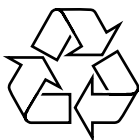

MCM394

