

Mikro Hi-Fi Sistema

MCM393

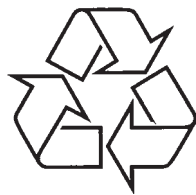

Daugiau apie firmos "Philips" gaminius galite sužinoti
pasauliniame Interneto tinkle. Svetainės adresas:
<http://www.philips.com>

Naudojimosi instrukcijų knygelė

TURINYS

Bendra Informacija

Pateikti priedai.....	3
Aplinkosaugos Informacija	3
Saugumo Informacija	3
Apie MP3 diskus.....	3
Klausyimosi saugumas.....	4

Paruošimas

Jungtys įrenginio galinėje dalyje.....	5~6
Elektros energijos tiekimas	
Antenų pajungimas	
Garsiakalbių pajungimas	
Papildomos jungtys	
Prieš naudojantis nuotolinio valdymo pultu.....	7
Maitinimo elementų (ličio CR2025) pakeitimas nuotolinio valdymo pulte	7

Valdymas

Sistemos ir nuotolinio valdymo pultelio valdymo funkcijos	8~10
--	------

Pagrindinės Funkcijos

Sistemos įjungimas	11
Sistemos įjungimas į Eco Power budėjimo režimą.....	11
Energiją taupantis automatinis budėjimo režimas	11
Garso valdymas.....	11
Garso nustatymas	11

CD / MP3-CD Valdymas

Diskai tinkami grojimui.....	12
Disko grojimas	12
Teksto ekranėlis.....	12

Kitos dainos pasirinkimas.....	12
Dainos dalies suradimas	13
Norimo Albumo/ Dainos pasirinkimas (tik MP3 diskams)	13
Skirtingi grojimo režimai: SHUFFLE ir REPEAT	13
Dainų numerių užprogramavimas.....	13
Užprogramavimo peržiūrėjimas	13
Užprogramavimo ištrynimai	13

Radio Imtuvas

Radio stočių nustatymas	14
Radio stočių užprogramavimas	14
Automatinis programavimas	
Programavimas rankiniu būdu	
Nustatytų radio stočių pasirinkimas	15
RDS	15
RDS laikrodžio nustatymas	

Išoriniai šaltiniai

Ne-USB įrenginio naudojimas.....	16
USB įrenginio naudojimas	16~17

Laikrodis / Laikmatis

Laikrodžio nustatymas.....	18
Laikmačio nustatymas.....	18
Laikmačio įjungimas ir išjungimas	
Išsijungimo laikmačio (SLEEP) nustatymas	19

Techninės charakteristikos

Priežiūra

Problemų Sprendimas

ĮSPĖJIMAS

Kitoks nei šioje instrukcijų knygelėje paminėtų procedūrų ar valdymo veiksmų naudojimas gali sukelti pavojingą spinduliavimą arba kitokį pavojingą nutikimą.

PROBLEMŲ SPRENDIMAS

Problema	Sprendimas
Laikmatis neveikia	✓ Teisingai nustatykite laikrodį. ✓ Paspauskite TIMER norėdami įjungti laikmatį.
Laikrodis / Laikmačio nustatymai yra ištrinti	✓ Elektros maitinimas buvo nutrauktas arba laidas buvo ištrauktas. Iš naujo nustatykite laikrodį / laikmatį.
Nerodomi kai kurie USB įrenginyje esantys failai	✓ Patikrinkite ar įrenginyje esančių failų skaičius neviršija 99, o pavadinimų skaičius neviršija 500.
Ekране slenka užrašas 'DEVICE NOT SUPPORTED'	✓ Atjunkite USB įrenginį arba pasirinkite kitą šaltinį.

**KLASĖ 1 LAZERINIS
PRODUKTAS**

Energy Star

Philips – būdami Energy Star Partneriais siekia, kad visi jų gaminiai atitiktų Energy Star energijos vartojimo efektyvumo reikalavimus.



PROBLEMŲ SPRENDIMAS

PERSPĖJIMAS

Jokiu būdu nebandykite patys taisyti sistemas, nes taip pažeisite garantinės sutarties sąlygas. Neatidarinėkite sistemas, nes yra elektros šoko pavojus.

Jeigu pastebite gedimą, pirmiausia patikrinkite punktus aprašytus apačioje. Jei vis tiek nepavyks pataisyti problemas, susisieki su tiekėjais arba serviso centru.

Problema	Sprendimas
"NO DISC" rodoma ekrane	<ul style="list-style-type: none">✓ Įdėkite diską.✓ Patikrinkite, ar teisinga puse įdėjote kompaktinį diską.✓ Palaukite, kol drėgmė išgaruos nuo linzės.✓ Pakeiskite arba išvalykite diską, žiūrėkite 'Priežiūra'.✓ Naudokite užbaigtą įrašinėti ('finalised') CD-RW arba CD-R.
Radio kokybė yra prasta	<ul style="list-style-type: none">✓ Jei signalas per silpnas, sureguliuokite anteną arba prijunkite išorinę anteną.✓ Padidinkite atstumą tarp Micro Hi-Fi sistemos ir jūsų televizoriaus arba vaizdo grotuvo.
Sistema nereaguoja į mygtukų paspaudimus	<ul style="list-style-type: none">✓ Išjunkite ir vėl įjunkite maitinimo laidą.
Nėra garso arba jis prastos kokybės	<ul style="list-style-type: none">✓ Pareguliuokite garšą.✓ Atjunkite ausines.✓ Patikrinkite ar teisingai prijungti garsiakalbiai.✓ Patikrinkite ar prijungti laidai yra 'pliki' ties kontaktais.✓ Įsitikinkite, kad MP3-CD diskas buvo įrašytas 32-256 kbps bitų dažniu su 48 kHz, 44.1 kHz arba 32 kHz grojimo dažniu.
Kairiojo ir dešiniojo garso išėjimo signalai sumaišyti	<ul style="list-style-type: none">✓ Patikrinkite garsiakalbių prijungimą ir pastatymo vietą.
Nuotolinio valdymo pultas neveikia taip, kaip turėtų	<ul style="list-style-type: none">✓ Pasirinkite šaltinį (pavyzdžiui, CD arba TUNER) prieš paspausdami funkcinis mygtukus (▶, ◀, ▶▶).✓ Sumažinkite atstumą tarp pultelio ir sistemos.✓ Maitinimo elementus įdėkite pagal polius (+/-) taip, kaip parodyta.✓ Pakeiskite maitinimo elementus.✓ Atsukite nuotolinio valdymo pultelį link infraraudonųjų spindulių priėmimo sistemos priekyje.

BENDRA INFORMACIJA

Šis prietaisas naudoja radijo dažnius, atitinkančius Europos Sąjungos reikalavimus.

Pateikti priedai

- 2 garsiakalbiai
- nuotolinio valdymo pultas
- MW bangų kilpinė antena
- FM bangų laidinė antena
- AC elektros laidas

Aplinkosaugos Informacija

Įpakavimui nenaudojamos jokios nereikalingos medžiagos. Mes skyrėme daug pastangų, kad padarytume įpakavimą lengvai išskiriamą į tris medžiagas: kartoną (dėžė), išplečiamą polistirolą (įvirtinimai) bei polietileną (maišai, apsauginė juosta).

Jūsų įrenginys sudarytas iš medžiagų, kurios gali būti perdirbtos, jei įrenginį išardytų kompanija, kuri tame specializuojasi. Prašome susipažinti su vietinėmis taisyklėmis, nustatančiomis įpakavimų, išsikrovusių maitinimo elementų bei senos įrangos išmetimo tvarką.

Saugumo Informacija

- Prieš naudodami prietaisą, patikrinkite, ar įtampa, nurodyta ant prietaiso apatinės dalies, atitinka nominalią įtampą jūsų namo elektros tinklo. Jei ne, prašome pasitarti su 'Philips' atstovu, pardavusiu Jums sistemą. Pastatykite šį įrenginį šalia elektros lizdo bei ten, kur lengvai gali būti pasiekiamas elektros laidas.
- Prietaiso nejudinkite, kai jis įjungtas. Pastatykite jį ant stabilaus, kieto ir nesiūbuojančio paviršiaus.
- Norėdami apsaugoti įrenginį nuo perkaitimo, įsitinkinkite, kad aplinkui įrenginį yra pakankamai erdvės ventilacijai. Įsitinkinkite, kad oras gali laisvai cirkuliuoti, tuo pačiu apsaugodamas įrenginį nuo perkaitimo. Palikite bent 10 centimetrų laisvos erdvės įrenginio gale ir bent po 5 centimetrus iš kiekvieno šono.
- Ventilacijos angų negalima uždengti. Nedėkite ant grotuvo ar šalia jo staltiesių, užuolaidų, laikraščių ir panašių dalykų.
- Saugokite įrenginį nuo per didelės drėgmės, lietaus, smėlio arba šilumos šaltinių, kuriuos gali sukelti šildymo įrenginiai arba tiesioginiai saulės spinduliai.

- Nedėkite ant įrenginio atvirų ugnies šaltinių, tokių kaip uždegtos žvakės.
- Nedėkite ant įrenginio daiktų su skysčiais, tokių kaip vazos.
- Jeigu prietaisas įnešamas iš šaltos aplinkos į šiltą arba drėgną patalpą, prietaiso viduje gali susikondensuoti vanduo ir aprasoti kompaktinių diskų grotuvo lęšiai. Taigi šiuo atveju kompaktinių diskų grotuvas gali neveikti. Palikite prietaisą įjungtą, tačiau be diskų vienai valandai, kol kondensatas išgaruos ir prietaisas vėl galės normaliai dirbti.
- Prietaiso tipo lentelė (ant kurios pažymėtas serijos numeris) yra pritvirtinta ant prietaiso apatinės dalies.
- Mechaninės prietaiso dalys susitepa pačios, todėl jų papildomai nereikia tepti jokia alyva.
- **Kai sistema yra perjungta į budėjimo režimą, ji vis tiek naudoja šiek tiek elektros energijos. Norėdami visiškai atjungti įrenginį nuo srovės šaltinio, ištraukite maitinimo laidą iš maitinimo šaltinio (elektros tinklo).**

Apie MP3 diskus

Tinkami formatai:

- ISO9660, Joliet, Multisession
- Maksimalus dainų plius albumų skaičius: 300
- Maksimalus direktorijų, failų aplankų gylis yra 8 lygiai
- Maksimalus albumų skaičius: 30
- Maksimalus MP3 užprogramuotų dainų skaičius yra 20
- Tinka VBR bitų dažnis
- Tinkami grojimo dažniai: 32 kHz, 44.1 kHz, 48 kHz
- Tinkami MP3 diskų Bitų-dažniai: 32, 64, 128, 192, 256 (kbps)

Garso kokybė

Prisiminkite, kad diskai geriausiai veikia, kai juose yra tik vienos rūšies dainos (pvz. tik .mp3). **Norint išgauti gerą MP3 garso kokybę, rekomenduojama naudoti 128 kbps bitų dažnį.**

BENDRA INFORMACIJA

Klausymosi saugumas

Klausykitės vidutiniu garsumu

- Jeigu klausotės muzikos per ausines dideliu garsumu, jūs galite pažeisti savo klausą. Šis įrenginys gali groti tokiu dideliu garsumu, kuris gali sukelti klausos sutrikimus, net jeigu toks klausymasis truks trumpiau nei vieną minutę. Didelis įrenginio skleidžiamas garsas reikalingas žmonėms, kurie jau turi klausos sutrikimų.
- Garsas yra klaidinantis. Jeigu jūs klausotės muzikos dideliu garsumu, jūsų ausis prie to pripranta. Taigi po ilgo klausymosi, jūsų ausis į didelį garsą gali reaguoti kaip į normalų, bet tai yra kenksminga jūsų klausai. Taigi visada klausykitės tik vidutiniu garsumu.

Kaip nustatyti saugų garso lygį

- Nustatykite žemą garsumo lygį.
- Lėtai didinkite garsumą, kol jis taps vidutinis ir gerai girdimas.

Klausykite grotuvo tam tikrais laiko periodais

- Ilgas grotuvo klausymasis (net ir vidutiniu garsumu), gali sukelti klausos sutrikimus.
- Klausydamiesi muzikos darykite atitinkamas pertraukas.

Kai naudojotės ausinėmis, vadovaukitės toliau nurodytomis taisyklėmis

- Klausykitės vidutiniu garsumu, darykite pertraukas.
- Atsargiai reguliuokite garsumą.
- Nesiklausykite tokiu garsumu, jog nebegirdite, kas aplink jus vyksta.
- Pavojingose situacijose nesinaudokite grotuvu.
- Neklausykite grotuvo važiuodami motociklu, dviračiu ir t.t. Jūs galite sukelti eismo trukdžius, tam tikrose vietose grotuvo klausymasis važiuojant yra uždraustas.

Seno produkto išmetimas

Jūsų produktas buvo sukurtas iš tokių aukštos kokybės medžiagų bei komponentų, kuriuos galima perdirbti ir panaudoti dar kartą.

Kai šalia produkto yra toks užbrauktas šiukšlių dėžės su ratukais simbolis, tai reiškia, kad produkto išmetimas yra reguliuojamas Europos 2002/96/EC Direktyvos.



Prašome išsiaiškinti apie vietinę elektrinių bei elektroninių prietaisų surinkimo tvarką.

Prašome veikti nepažeidžiant vietinių taisyklių ir neišmesti savo senų produktų kartu su įprastinėmis namų šiukšlėmis. Tinkamai išmesdami savo senus produktus padėsite išvengti potencialių neigiamų pasekmių aplinkai bei žmogaus sveikatai.

PRIEŽIŪRA

Korpuso valymas

- Naudokite minkštą medžiagą lengvai sudrėkintą silpname valiklyje. Nenaudokite skysčių, turinčių alkoholio, spirito, amoniako ar aštrių dalelių.

Diskų valymas

- Jeigu diskas išsipurvina, nuvalykite jį su medžiagos skiaute. Valykite diską nuo vidurio į kraštus.
- Nenaudokite tokių tirpiklių kaip benzolas, kitų valiklių, arba antistatinių purškiklių skirtų analoginiams įrašams (plokštelėms).

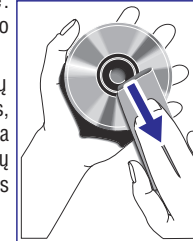

CD lizės valymas

- Po ilgo naudojimo dulksės ir purvas gali susikaupti ant disko lizės. Norėdami užtikrinti gerą garso kokybę, nuvalykite lizę su PHILIPS CD Lens valikliu arba bet koku kitu tam skirtu valikliu. Sekite instrukcijas, pateiktas su valikliais.

TECHNINĖS CHARAKTERISTIKOS

STIPRINTUVAS

Išėjimo galios galingumas.....	2 x 15 W RMS
.....	30 W + 30 W MPO
Signalų ir triukšmo santykis	≥ 62 Dba (IEC)
Dažnių spektras	40 – 15000 Hz ± 3 dB
Garsiakalbių varža.....	4 Ω
Ausinių varža	32-1000 Ω

CD/MP3-CD GROTOVAS

Užprogramuojamų dainų skaičius.....	20
Dažnių spektras.....	20 – 20000Hz
Signalų ir triukšmo santykis	75 dBA
Kanalų atskyrimas	≥ 60 dB (1kHz)
Bendras harmoninis atskyrimas	<0.003%
MPEG 1 Layer 3 (MP3 CD).....	MPEG AUDIO
MP3-CD bitų dažnis	32-256 kbps (patartina 128 kbps)
Grojimo dažniai	32, 44.1, 48 kHz

USB GROTOVAS

USB	12Mb/s, V1.1
.....	palaiiko MP3 ir WMA failus
Albumų/aplankų skaičius.....	maksimum 99
Dainų/pavadinimų skaičius.....	maksimum 500

RADIJO IMTUVAS

FM bangų spektras	87.5 – 108 MHz
MW bangų spektras	531 – 1602 kHz
Jautrumas prie 75 Ω	
- mono, 26 dB signalo ir triukšmo santykis	2.8 μV
- stereo, 46 dB signalo ir triukšmo santykis.....	61.4 μV
Pasirinkimas	≥28dB
Bendras harmoninis iškreipimas.....	≤5%
Dažnių spektras.....	63 – 12500Hz (± 3 dB)
Signalų ir triukšmo santykis	≥50 dBA

GARSIKALBIAI

2-takų Bass reflex sistema	
Matmenys (plotis x aukštis x gylis)	140 x 228 x 212 (mm)

BENDRA INFORMACIJA

AC Maitinimas	220 – 230 V / 50 Hz
Matmenys (plotis x aukštis x gylis)	152 x 228 x 273 (mm)
Svoris (su / be garsiakalbių)	4.8 / 2.3 kg
Energijos vartojimas budėjimo režime	<3W
Eco power budėjimo režime.....	<1W

Techninės charakteristikos ir išorinė išvaizda gali būti pakeisti be išankstinio perspėjimo.

PARUOŠIMAS

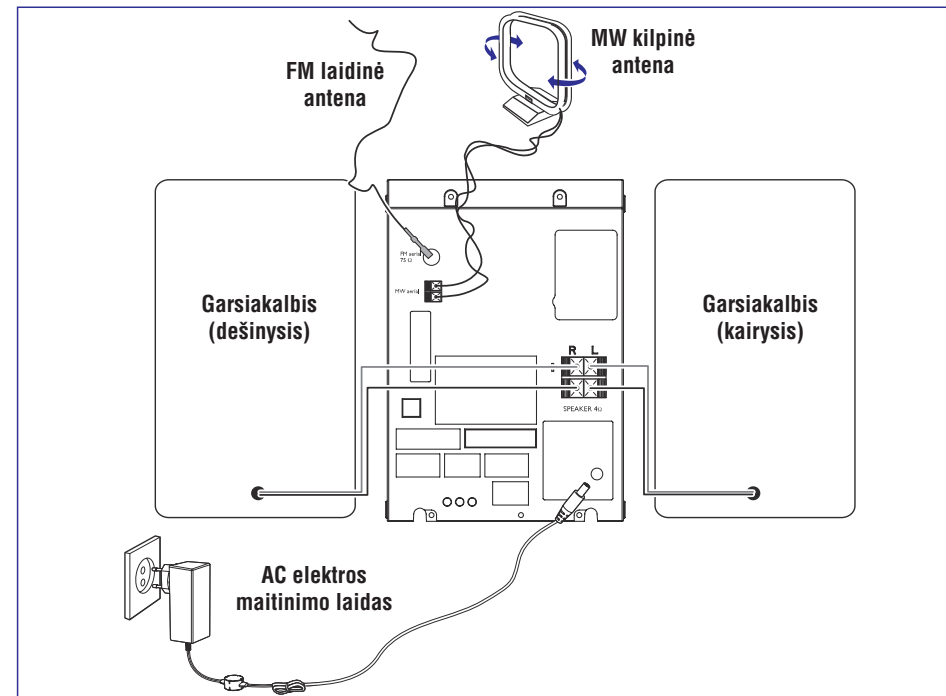

Jungtys įrenginio galinėje dalyje

Prietaiso tipo lentelė (ant kurios pažymėtas serijos numeris) yra pritvirtinta ant prietaiso apatinės dalies.

A Elektros energijos tiekimas

- Prieš pajungdami elektros energijos tiekimo laidą AC į rozetę, įsitikinkite, kad visi kiti sujungimai jau yra padaryti.

DĖMESIO!

- Siekiant optimalaus sistemos darbo, naudokite tik originalų elektros energijos tiekimo kabelį.
- Niekada nedarykite jokių jungimų, kai prietaisas yra įjungtas.

Siekiant apsaugoti įrenginį nuo perkaitimo, jame yra įmontuotas atitinkamas saugiklis. Ekstremaliomis sąlygomis Jūsų sistema gali automatiškai persijungti į budėjimo režimą. Jei taip atsitiko, leiskite sistemai atvėsti, prieš vėl ją įjungdami (Ne visuose modeliuose).

B Antenų Jungtys

Pajunkite esančias komplekte MW kilpinę ir FM laidinę antenas į atitinkamus lizdus sistemoje. Nustatykite padėtį, kurioje radijo stočių priėmimo kokybė bus geriausia.

MW Antena

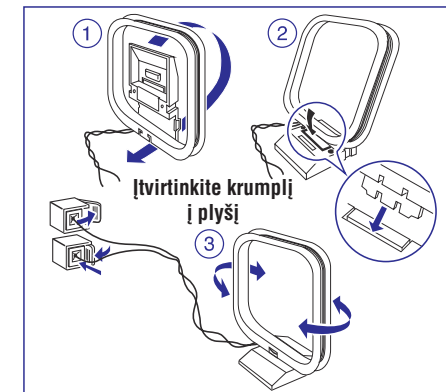

- Padėkite anteną toliau nuo visų įmanomų prietaisų: televizoriaus, vaizdo grotuvo ir kitų spinduliavimo šaltinių.

PARUOŠIMAS

FM Antena

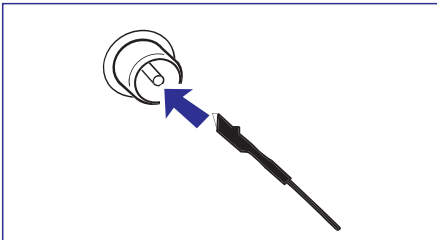

- Norėdami geresnės transliacijos, lauko FM laidinę anteną pajunkite prie FM AERIAL (FM ANTENOS) lizdo.

C Garsiakalbių prijungimas

Priekiniai Garsiakalbiai

Pajunkite garsiakalbių laidus prie SPEAKERS gnybtų, dešinįjį garsiakalbį prie 'R', ir kairinį prie 'L', spalvotąjį (pažymėtą) laidą jungdami prie '+', o juodą (nepažymėtą) laidą prie '-'.

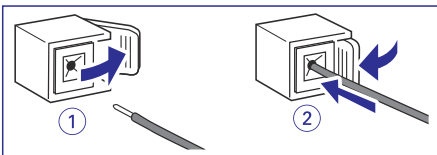

- 'Nuoga' garsiakalbio laido dalį pilnai įkiškite į gnybtus, kaip parodyta paveikslėlyje.

Pastabos:

- Siekiant geresnės garso kokybės, rekomenduojama naudoti pateiktus garsiakalbius.
- Nejunkite daugiau nei vieno garsiakalbio prie +/- garsiakalbių gnybtų.
- Nejunkite garsiakalbių, kurių varža žemesnė nei pateiktamų komplekte. Žiūrėkite skyrelį 'Techninės charakteristikos'.

D Papildomos jungtys

Papildomos įrangos ir pajungimo laidų nėra komplekte. Skaitykite papildomos įrangos naudojimo instrukcijų knygeles, kad sužinotumėte, kaip ją valdyti ir kaip pajungti prie šios sistemos.

USB įrenginio ar atminties kortelės pajungimas

Šiuo grotuvu galite paleisti muziką iš USB (USB flash atminties, USB flash grotuvo ar atminties kortelės) įrenginio bei mėgautis galingais Hi-Fi garsiakalbiais.

- Įkiškite USB įrenginio kištuką į lizdą , esantį grotuve.

ARBA

Įrenginiams su USB kabeliais:

- Įkiškite USB kabelį (nepateikiamas komplekte) į lizdą  esantį grotuve.
- Kitą USB laido galą pajunkite prie USB įrenginio lizdo.

atminties kortelėms:

- Įkiškite atminties kortelę į kortelės skaitytuvą (nepateikiamas komplekte).
- Naudokite USB kabelį (nepateikiamas komplekte), kad kortelės skaitytuvą sujungtumėte su  lizdu, esančiu grotuve.

Ne-USB įrenginio pajungimas

Sujunkite išorinio įrenginio (televizoriaus, vaizdo grotuvo, lazerinių diskų grotuvo, DVD grotuvo arba kompaktinių diskų įrašymo įrenginio) audio išėjimus su grotuvo **AUX** jungtimi.

Pastaba:

- Jeigu Jūs jungsite įrangą su mono išėjimu (vienu audio out garso išėjimo lizdu), pajunkite jį į AUX (įėjimo) kairinį lizdą. Kitu atveju, Jūs galite naudoti perėjimo laidą 'iš vieno į du' ('single to double') (išėjimo garsas vis tiek liks mono).

LAIKRODIS / LAIKMATIS

Išsijungimo laikmačio (SLEEP) nustatymas

Išsijungimo laikmatis leidžia sistemai išsijungti po tam tikro nustatyto laiko.

- Paspauskite **SLEEP** nuotolinio valdymo pultelyje vieną ar kelis kartus, kad išsirinktumėte norimą išsijungimo laiko variantą.
 - Galimi pasirinkimai (laikas minutėmis): **60 → 45 → 30 → 15 → 0 → 60**.
 - Ekrane rodomi pranešimai 'SLEEP XX' arba '0'. 'XX' yra laikas minutėmis.
 - Jeigu nustatėte kokį nors išsijungimo laiką, ekrane bus matomas **ZZZ** simbolis.
- Kai pasiekiate norimą laiko variantą, nustokite spausti **SLEEP** mygtuką.

Išsijungimo laikmačio išjungimas

- Pakartotinai spauskite **SLEEP** mygtuką, kol pasirodys '0', arba spauskite **Eco Power / STANDBY ON**  mygtuką.

LAIKRODIS / LAIKMATIS

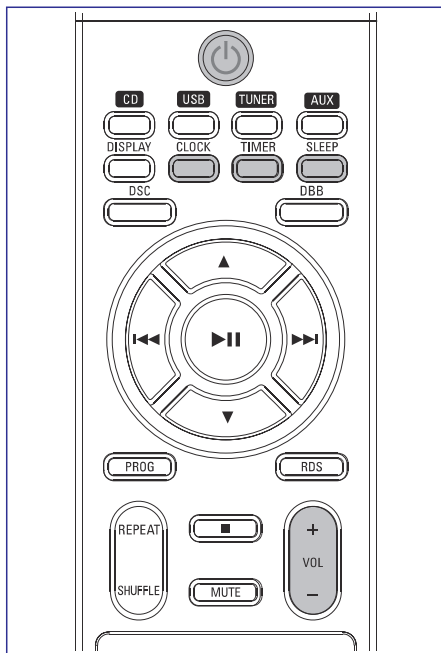

Laikrodžio nustatymas

Galimi du būdai kaip nustatyti laikrodį: rankiniu būdu arba automatiškai naudojant RDS.

Automatiškas laikrodžio nustatymas

Žiūrėkite į 'RDS laikrodžio nustatymas'.

Laikrodžio nustatymas rankiniu būdu

Laikrodis gali būti nustatomas 12h arba 24h režimu (pvz. 'RM 12:00' arba '00:00')

1. Budėjimo režime, nuotolinio valdymo pulte paspauskite ir palaikykite **CLOCK**.
→ Trumpai bus parodytas pranešimas 'SET CLOCK'. Tada pradės mirkčioti laikrodžio valandų skaičiai.
2. Nuotolinio valdymo pulte paspauskite ■, kad pasirinktumėte laikrodžio režimą.
→ Ekrane vieną kartą prabėga užrašas "12 TO 24 HOUR" arba "24 TO 12 HOUR". O valandų skaitmėnys toliau mirksi.
3. Pareguliuokite **VOLUME +/-** (arba nuotolinio valdymo pulte spauskite **VOL +/-**), norėdami nustatyti valandas.
4. Dar kartą paspauskite **CLOCK**.
→ Laikrodžio minučių skaičiai pradės mirkčioti.

5. Pareguliuokite **VOLUME +/-** (arba nuotolinio valdymo pulte spauskite **VOL +/-**), norėdami nustatyti minutes.

6. Paspauskite **CLOCK**, norėdami patvirtinti laiką.

Laikmačio nustatymas

Sistema gali būti naudojama kaip žadintuvas: CD, radijas arba USB gali įsijungti nustatytu laiku. Prieš naudodami laikmatį nustatykite laikrodį.

Jeigu nustatinėjimo metu nepaspausite jokio mygtuko per 90 sekundžių, sistema automatiškai išeis iš laikmačio režimo.

1. Budėjimo režime spauskite **TIMER** ilgiau negu 2 sekundes.
2. Pakartotinai spauskite **SOURCE**, kad pasirinktumėte šaltinį.
→ Ekrane bus rodoma: 'SET TIME' ir 'SELECT SOURCE'.
3. Spauskite **TIMER**, norėdami patvirtinti pasirinktą režimą.
→ Ekrane rodomas pranešimas 'SET ON TIME' ir mirkčioja laikrodžio valandų skaičiai.
4. Pareguliuokite **VOLUME +/-** (arba nuotolinio valdymo pulte spauskite **VOL +/-**), norėdami nustatyti valandas.
5. Dar kartą paspauskite **TIMER**.
→ Laikrodžio minučių skaičiai pradės mirkčioti.
6. Pareguliuokite **VOLUME +/-** (arba nuotolinio valdymo pulte spauskite **VOL +/-**), norėdami nustatyti minutes.
7. Paspauskite **TIMER**, norėdami patvirtinti laiką.
→ Laikmatis dabar yra nustatytas ir įjungtas.

Laikmačio įjungimas ir išjungimas

- Budėjimo režime arba grojant paspauskite **TIMER** ant nuotolinio valdymo pulto vieną kartą.
→ Ekrane pasirodys ☺, jeigu laikmatis yra įjungtas, ir dings, jeigu laikmatis išjungtas.

PARUOŠIMAS

Prieš naudojantis nuotolinio valdymo pultu

1. Nuimkite apsauginę plastikinę plėvelę.
2. Pasirinkite šaltinį, kurį Jūs norite valdyti, paspausdami vieną iš šaltinio mygtukų ant nuotolinio valdymo pulto (Pavyzdžiui, CD, TUNER).
3. Tada pasirinkite norimą funkciją (pavyzdžiui, **▶▶▶, ◀◀◀, ▶▶▶**).

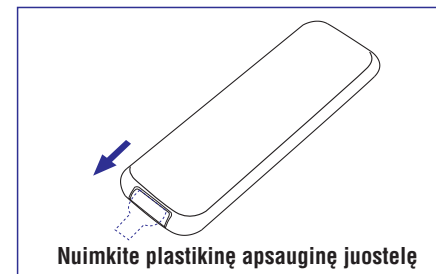

Maitinimo elementų (ličio CR2025) pakeitimas nuotolinio valdymo pulte

1. Paspauskite, kad atidarytumėte baterijų dėklą.
2. Įdėkite naują elementą pagal nurodytus polių.
3. Atgal įkiškite elementams skirtą skyrių.

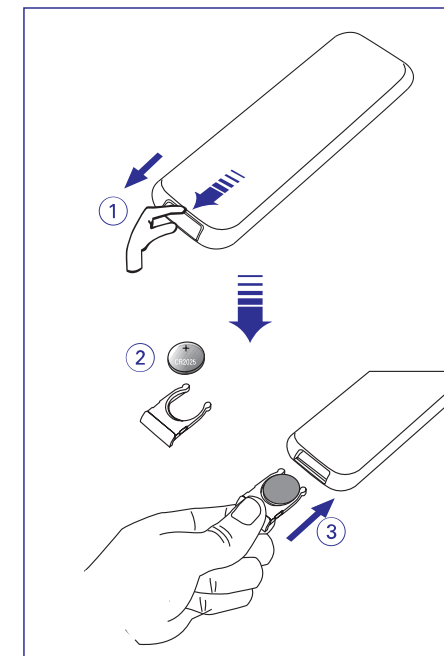

PERSPĖJIMAS!

Baterijose yra įvairių cheminių medžiagų, todėl jos turi būti tinkamai išmestos ir laikomos saugioje nuovaių vietoje.

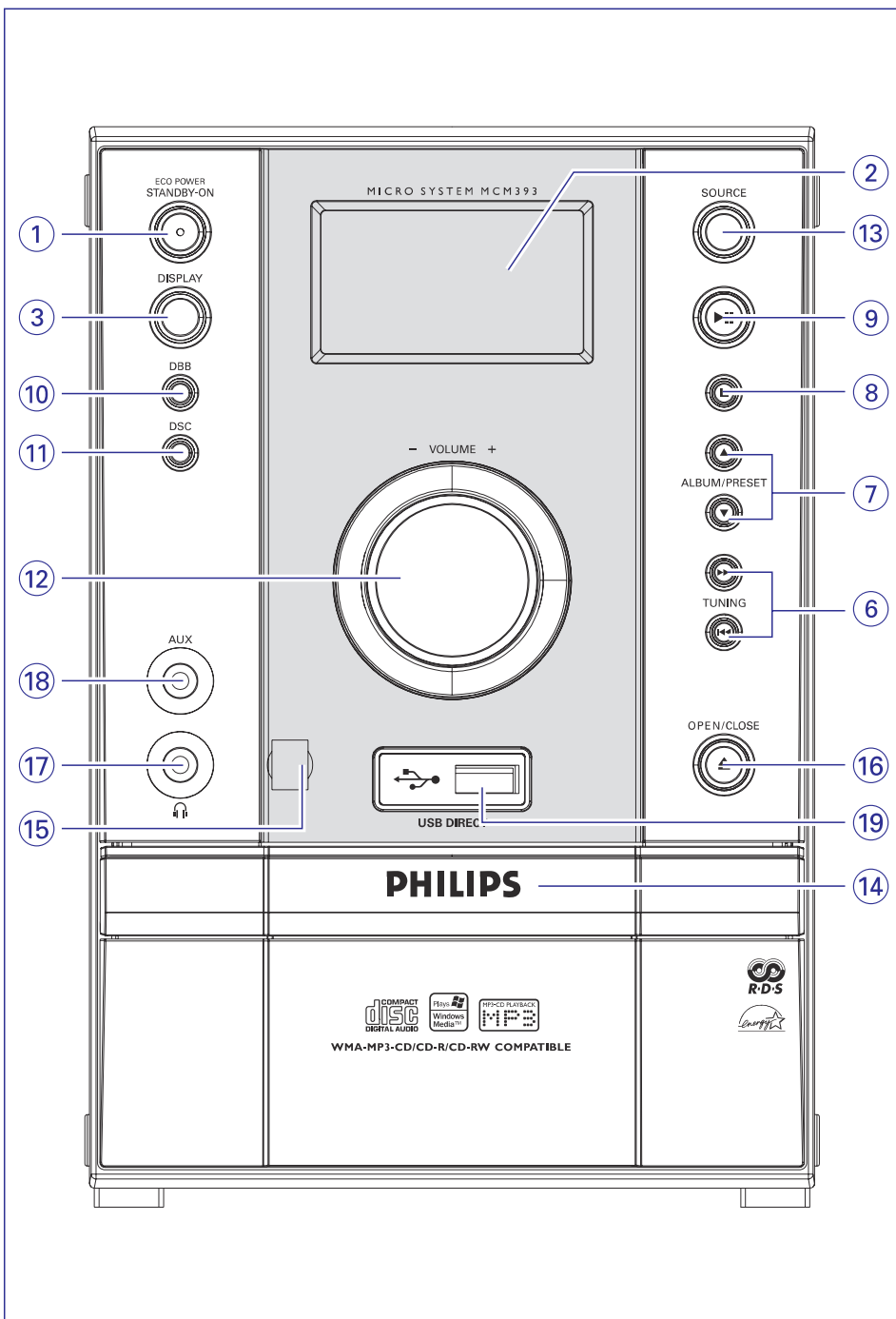

MP3/WMA failų struktūra USB įrenginyje

Šis Hi-Fi grotuvas naršys po MP3/WMA failus aplankais/pavadinimais (folders/sub-folders/titles). Pavyzdys:

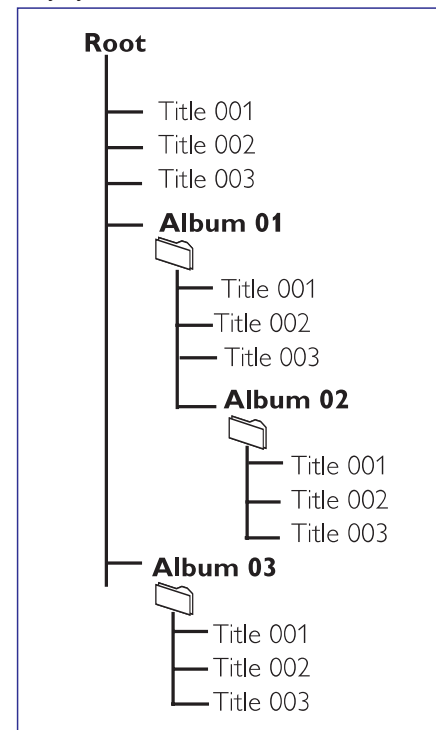

1. Patikrinkite, ar USB įrenginys yra tinkamai pajungtas (skaitykite skyrių apie Papildomo įrenginio pajungimą).
2. Spauskite **SOURCE** (arba **USB** nuotolinio valdymo pulte) mygtuką vieną ar kelis kartus, kad pasirinktumėte USB šaltinį.
 - Jeigu USB įrenginyje nerandama muzikinių failų, ekrane pasirodys pranešimas NO TRACK.
3. Paleiskite USB muzikinius failus lygiai taip pat kaip ir iš disko (skaitykite skyrių CD/MP3 Valdymas).

Pastabos:

- *Talpumo sumetimais, albumo/dainos informacija gali skirtis nuo tos, kuri rodoma USB flash grotuvo valdymo programinėje įrangoje.*
- *Failų pavadinimai ar ID3 tags bus rodomi taip lyg jie būtų ne angliški.*
- *Šis grotuvas gali priimti daugumą USB įrenginių tipų, šiuo metu esančių rinkoje.*
- *Jeigu grotuvas nepriimtų jūsų USB laikmenos, atjunkite ją ir per naujo prijunkite. Jeigu kyla problemų prijungiant USB įrenginius su baterijomis, įsitikinkite, kad to įrenginio baterijos yra pilnai pakrautos.*
- *Gali būti, kad šiuo grotuvu jums neišeis paleisti pirktinių dainų, pvz. jei jas įsigijote Apple iTunes ar Microsoft Plays ForSure svetainėse!*
- *Šis grotuvas gali paleisti tik MP3 ir WMA formatų failus, ir jam netinka WMA-DRM, AAC, WAV, M4a, M4b ir kiti formatai.*
- *Niekada nemėginkite grotuvo sujungti su kompiuteriu naudodami USB laidą, tai gali sukelti nenuspėjamų pasekmių.*

Sugrupuokite savo MP3/WMA failus pagal panašią aplankų struktūrą.

Pastabos:

- *Jeigu diske ar USB įrenginyje MP3/WMA failai nėra sugrupuoti į albumus, jiems bus automatiškai paskirtas '01' albumas*
- *Įsitikinkite, kad USB įrenginyje esantys MP3 failai baigiasi .mp3, o WMA failai .wma.*
- *DRM apsaugotus WMA failus pirma apdorokite su Windows Media Player 10 (ar vėlesne versija). Daugiau informacijos apie WMA DRM (Windows Media Digital Rights Management) ir Windows Media Player'į galite gauti adresu www.microsoft.com.*

IŠORINIAI ŠALTINIAI

Ne-USB įrenginio naudojimas

1. Sujunkite išorinio įrenginio (televizoriaus, vaizdo grotuvo, lazerinių diskų grotuvo, DVD grotuvo arba kompaktinių diskų įrašymo įrenginio) audio (OUT) išėjimus su grotuvo AUX jungtimis.
2. Ant grotuvo pakartotinai spauskite **SOURCE** (arba **AUX** nuotolinio valdymo pulte) mygtuką, kad pasirinktumėte išorinį įrenginį.

Pastabos:

- Čia galite pasirinkti ir visas garso valdymo funkcijas (pvz. DSC ir DBB).
- Smulkesnės informacijos ieškokite prijungtojo įrenginio instrukcijų knygelėse.

USB įrenginio naudojimas

USB lizdo pagalba per Hi-Fi grotuvo garsiakalbius galite paleisti skaitmeninius garso failus esančius jūsų USB duomenų laikmenoje.

Tinkami USB duomenų laikmenų įrenginiai

Hi-Fi grotuve galite naudoti:

- USB flash duomenų laikmenas (USB 2.0 ar USB 1.1)
- USB flash duomenų grotuvus (USB 2.0 ar USB 1.1)
- Atminties korteles (kad veiktų šiame Hi-Fi grotuve, joms reikia papildomo kortelių skaitytuvo)

Pastaba:

- Kai kuriuose USB flash duomenų grotuvuose (ar laikmenose) laikomi audio failai gali būti apsaugoti autorinių teisių technologijomis. Tokių failų nebus galima groti jokiam kitame įrenginyje (įskaitant ir šį Hi-Fi grotuvą).

Tinkami failų formatai:

- USB ar atminties failų formatai FAT12, FAT16, FAT32 (sektorius dydis: 512 bitai)
- MP3 bitų dažnis (duomenų dažnis): 32-320 kbps ir kintamas bitų dažnis
- WMA v9 ar ankstesni
- Daugiausia 8 lygių gylio direktorijos
- Albumų skaičius: daugiausia 99
- Dainų skaičius: daugiausia 500
- ID3 tag v2.0 arba vėlesnis
- Failo pavadinimai Unicode UTF8 (maksimalus ilgis: 128 bitai)

Grotuvas negros ir jame netinka:

- Tuščių albumų: tušti albumai yra tie, kuriuose nėra MP3/WMA audio failų, ir jie nerodomi ekranėlyje.
- Netinkamų formatų failai yra praleidžiami. Tai reiškia, kad pvz. Word'o dokumentai .doc ar MP3 failai .dlf yra ignoruojami ir nebus paleidžiami.
- AAC, WAV, PCM, NTFS audio failų
- DRM apsaugotų WMA failų
- WMA failų Lossless formatu

Muzikinių failų perkėlimas iš kompiuterio į USB įrenginį

Kompiuteryje paprasčiausiai pažymėkite norimus muzikinius failus ir pelės pagalba perkeltkite juos į prijungtą USB įrenginį.

Jeigu turite USB flash grotuvą, failų perkėlimui iš kompiuterio galite naudoti ir jo programinę įrangą. Tačiau tokie WMA failai gali ir nepasileisti per grotuvą.

VALDYMAS

Sistemos ir nuotolinio valdymo pultelio valdymo funkcijos

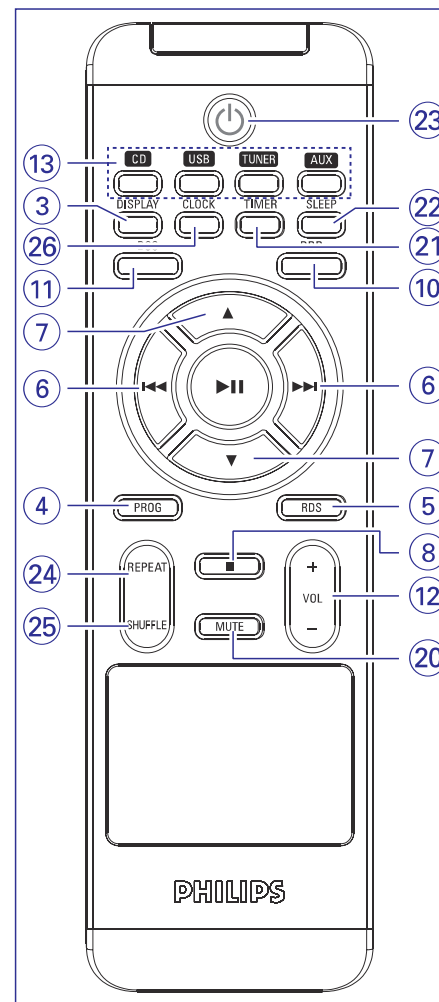

1. Eco Power/STANDBY-ON

- įjungia sistemą arba išjungia ją į Eco Power budėjimo režimą/ normalų budėjimo režimą su rodomu laikrodžiu.

2. Ekranėlis

- parodo sistemos dabartinę būseną.

3. DISPLAY

- grojimo metu parodo visą takelio informaciją.

4. PROG

- CD/MP3-CD diskams/USB
.....užprogramuoja disko dainas.
Radijo imtuvuiužprogramuoja radijo stotis.

5. RDS

- Radijo imtuvuiįjungia RDS naujų funkcijų.

6. TUNING

- CD/MP3-CD diskams/USB
.....pasirenka norimą dainą.
.....(įspaudus ir palaikius)
.....paieška 'į priekį' arba 'atgal'.
Radijo imtuvuinustato radijo stotis.

7. ALBUM/PRESET

- MP3-CD diskams/USB
.....pasirenka prieš tai buvusį/sekantį albumą.
Radijo imtuvuipasirenka nustatytą radijo stotį.

8. ■

- CD/MP3-CD diskams/USB
.....sustabdo grojimą arba ištrina užprogramavimą.

9. ▶||

- CD/MP3-CD diskams/USB
.....paleidžia arba laikinai sustabdo grojimą

10. DBB (Dynamic Bass Boost)

- paryškina žemus dažnius.

11. DSC (Digital Sound Control)

- parenka garso rūšis: CLASSIC / ROCK / JAZZ / POP.

12. VOLUME +/- (VOL +/-)

- reguliuoja garso lygį.
- reguliuoja minutes, valandas laikrodžio/taimerio funkcijoms.

13. SOURCE

- parenka atitinkamą CD, USB, TUNER ar AUX garso šaltinį.

14. Disko dėkliukas

15. IR sensorius

- infraraudonųjų spindulių daviklis nuotolinio valdymo pulteliui.

VALDYMAS

16. OPEN/CLOSE ▲

- atidaro/uždaro CD dureles.

17. 🔊

- lizdas skirtas ausinėms pajungti.

18. AUX

- lizdas skirtas pajungti papildomą įrenginį.

19. USB DIRECT ↔

- lizdas skirtas pajungti išorinį USB įrenginį.

20. MUTE

- nutraukia ir atnaujina garsą.

21. TIMER

- įjungia / išjungia taimerio funkciją.

22. SLEEP

- įjungia/ išjungia arba nustato išsijungimo laikmačio laiką.

23. ⏻

- išjungia sistemą į budėjimo režimą.

24. REPEAT

- pakartoja dainą/programą.

25. SHUFFLE

- dainas/programą groja atsitiktine eilės tvarka.

26. CLOCK

- tik laikrodžio nustatymui.

Pastabos besinaudojantiems nuotolinio valdymo pulteliu:

- **Visų pirma pasirinkite šaltinį, kurį norėsite valdyti, paspausdami vieną iš mygtukų nuotolinio valdymo pultelyje (pavyzdžiui, CD, TUNER).**
- **Tada pasirinkite norimą funkciją (pavyzdžiui, ►, ◀◀, ▶▶).**

RADIJO IMTUVAS

Nustatytų radijo stočių pasirinkimas

- Spauskite **ALBUM/PRESET ▼ / ▲** tol, kol ekrane pasirodys norima radijo stotis.

RDS

Radio Data System – tai paslauga, leidžianti FM stotims pateikti papildomą informaciją. Jeigu įsijungėte RDS radijo stotį,  **R-D-S** bei stoties pavadinimas bus rodomi ekrane.

Naudojant automatinį stočių programavimą, pirmiausia bus išsaugojamos RDS tipo radijo stotys.

Įvairios RDS informacijos peržiūrėjimas

- Nuotolinio valdymo pulte Trumpai spaudinėkite **RDS**, norėdami peržiūrėti šią informaciją (jei galima):
 - Stoties pavadinimas
 - Tekstinės radijo žinutės
 - Bangų dažnis

RDS laikrodžio nustatymas

Kai kurios RDS tipo radijo stotys kas minutę perduoda tikslų laiką į jūsų sistemą. Jums suteikiama galimybė nustatyti savo laikrodį naudojant tą laiko signalą, kuris yra priimamas kartu su RDS signalu.

1. Susiraskite RDS tipo radijo stotį (žiūrėkite į 'Radijo stočių nustatymas').
2. Paspauskite **RDS** ir palaikykite ilgiau nei dvi sekundes.
 - Ekrane atsiranda 'SEAR TM'.
 - Kai RDS laiko signalas yra gaunamas, 'RDS' užrašas ir RDS laikas parodomi ekrane ir naujasis laikas yra išsaugojamas.

Pastaba:

- *Kai kurios RDS radijo stotys perduoda laiko signalą kiekvieną minutę. Taigi siunčiamo laiko tikslumas priklauso nuo radijo stoties.*

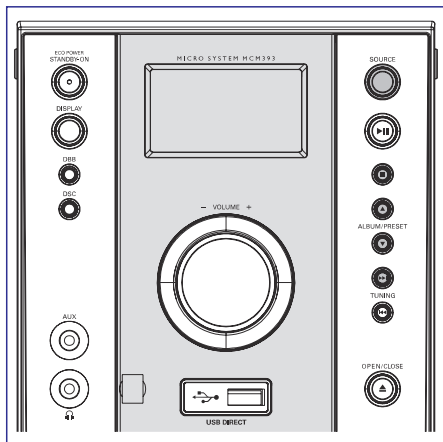

Radio stočių nustatymas

1. Ant grotuvo pakartotinai spauskite **SOURCE** (arba **TUNER** nuotolinio valdymo pulte) mygtuką, kad pasirinktumėte radijo šaltinį.
2. Paspauskite **SOURCE** arba **TUNER** vieną ar kelis kartus, norėdami pasirinkti radijo bangas: FM arba MW.
3. Paspauskite **TUNING** **◀◀/▶▶** ir atleiskite.
 - Radijo imtuvas automatiškai suranda radijo stotį, kurios signalas yra pakankamai stiprus. Ekrane matomas pranešimas SEARCH.
 - Jeigu surasta FM radijo stotis transliuoja stereo garsą, ekrane rodomas simbolis **◻**.
4. Jei reikia, kartokite 3 žingsnį, kol surasite norimą radijo stotį.
- Jei radijo signalas yra silpnas, jūs galite nustatyti stotį trumpai spaudinėdami **TUNING** **◀◀/▶▶** tol, kol surasite optimalų signalą.

Radio stočių užprogramavimas

Atmintyje galima išsaugoti iki 40 radijo stočių.

Automatinis programavimas

Automatinis programavimas prasidės nuo pasirinkto nustatymų numerio. Nuo šio taško visos toliau einančios radijo stotys bus pakeistos. Sistema užprogramuos tik tas radijo stotis, kurios dar nėra įvestos į atmintį.

1. Spauskite **ALBUM/PRESET** **▼ / ▲**, norėdami pasirinkti programos numerį, nuo kurio prasidės automatinis programavimas.

Priminimas:

– Jeigu nepasirinksite programos numerio, automatinis programavimas prasidės nuo 1 programos, ir visi prieš tai buvę nustatymai bus pakeisti.

2. Spauskite **PROG** ilgiau negu 2 sekundes, norėdami įjungti programavimo režimą.
 - Visos prieinamos radijo stotys bus užprogramuotos.

Programavimas rankiniu būdu

1. Suraskite norimą radijo stotį (žiūrėkite 'Radijo stočių nustatymas').
2. Spauskite **PROG**, norėdami įjungti programavimo režimą.
 - Ekrane mirksės užrašas **PROG**.
3. Spauskite **ALBUM/PRESET** **▼ / ▲**, norėdami parinkti programos numerį nuo 1 iki 40.
4. Dar kartą spauskite **PROG**, norėdami patvirtinti nustatymą.
 - **PROG** užrašas išnyksta ekrane ir tada bus rodomas programos numeris ir radijo stoties bangų dažnis.
5. Norėdami nustatyti kitas programas, kartokite prieš tai aprašytus žingsnius.
 - Jūs galite pakeisti nustatytą stotį jos vietoje išsaugodami kitą dažnį.

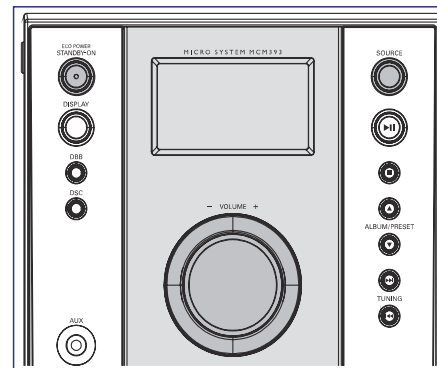

SVARBU!

Prieš pradėdami naudoti sistemą, užbaikite paruošiamuosius veiksmus.

Sistemos įjungimas

- Spauskite **ECO POWER / STANDBY ON** **⏻** arba **SOURCE**.
 - Sistema persijungs į paskutinį pasirinktą šaltinį.
- Spauskite **CD, USB, TUNER** arba **AUX** nuotolinio valdymo pultelyje.
 - Sistema persijungs į pasirinktą šaltinį.

Sistemos išjungimas į Eco Power budėjimo režimą

- Spauskite sistemoje **ECO POWER / STANDBY-ON** **⏻**.
 - Budėjimo režime laikrodžio ekranas aptemsta.
- Grotuvo atmintyje išlieka esamas garso lygis, interaktyvus garso nustatymai, paskutinis pasirinktas režimas, šaltinio ir radijo stočių nustatymai.
- Norėdami pažiūrėti laikrodį budėjimo režime, spauskite ir laikykite nuspaudę **ECO POWER / STANDBY-ON** **⏻** ilgiau nei 3 sekundes.
 - Sistema persijungia į normalų budėjimo režimą su laikrodžio ekranu.
- Spauskite ir laikykite nuspaudę **ECO POWER / STANDBY-ON** **⏻** ilgiau nei 3 sekundes, kad grįžtumėte į Eco Power budėjimo režimą.

Energiją taupantis automatinis budėjimo režimas

Taupydamas energiją, sistema automatiškai persijungia į budėjimo režimą po 15 minučių, jeigu CD pasibaigė ir nebuvo atlikta jokių kitų funkcijų.

Garso valdymas

- Reguliokite **VOLUME +/- (VOL +/-)**, norėdami sumažinti ar padidinti garšą sistemoje.
 - Ekrane rodomas garsumo lygis VOL ir skaičius tarp 1-31. 'MIN' pažymi minimalų garso lygį, o 'MAX' maksimalų.

Laikinas garso nutildymas

- Spauskite **MUTE** (nutildyti) nuotolinio valdymo pultelyje.
 - Grojimas toliau tęsis be garso ir ekranas rodys 'MUTE'.
- Norėdami vėl įjungti garšą jums reikia paspausti **MUTE** dar kartą arba paspausti garso valdymo mygtukus.

Garso nustatymas

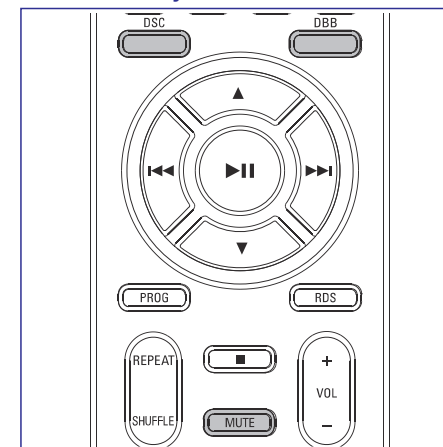

- Pakartotinai spauskite **DSC** norėdami pasirinkti tam tikrą garso efektą: **CLASSIC, ROCK, JAZZ** arba **POP**.
- Spauskite **DBB**, norėdami įjungti/išjungti erdvinio garso efektą ar žemų dažnių paryškinimą.
 - Jei DBB režimas yra aktyvuotas, ekrane rodomas užrašas **DBB ON**.
 - Jei DBB režimas yra išjungiamas, ekrane rodomas užrašas **DBB OFF**.

CD / MP3-CD VALDYMAS

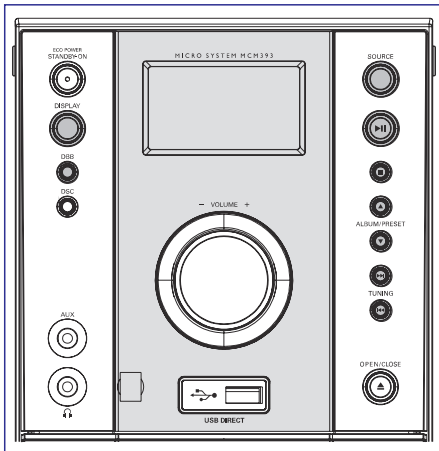

SVARBU!

CD grotuvo lęšio niekada nederėtų liesti.

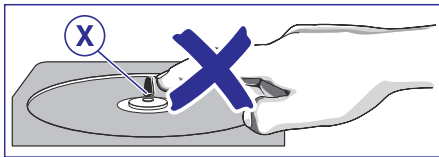

Tinkami diskai

Šis grotuvas gali paleisti:

- Įvairius Audio Diskus
- Visus užbaigtus įrašomus ir perrašomus CDR ir CDRW diskus
- MP3-CD (diskus su MP3 dainomis)
- Nebus įmanoma groti CD-ROM, CD-I, CDV, VCD, DVD bei kompiuterinių CD.

Disko grojimas

1. Pasirinkite **CD** šaltinį.
2. Spauskite **OPEN/CLOSE ▲** sistemos viršuje, norėdami atidaryti CD dureles.
→ Ekrane bus rodoma 'CD OPEN'.
3. Įdėkite diską taip, kad viršelis būtų viršuje ir dar kartą paspauskite **OPEN/CLOSE ▲**, kad uždarytumėte dėklą.
→ Ekrane bus rodoma 'READING', kol CD grotuvas skenuoja disko turinį, o po to parodomas bendras dainų skaičius ir visas disko ilgis (arba albumų ir takelių skaičius MP3 diskui).
4. Paspauskite **▶||** norėdami pradėti grojimą.

Laikinas grojimo sustabdymas

- Paspauskite **▶||**.
- Norėdami atnaujinti grojimą, vėl paspauskite **▶||**.

Sustabdymas

- Spauskite **■**.

Pastabos:

- CD grojimas taip pat sustos, jeigu jūs pasirenkate kitą šaltinį ar diskas pasibaigia.
- MP3 diskams, diskas gali būti nuskaitytas ilgiau nei 10s, jeigu jame yra įrašytas didelis dainų skaičius.

Teksto ekranėlis

CD grojimo režime

- Pakartotinai spaudžiant **DISPLAY** bus eilės bus rodoma tokia informacija:
 - Dainos numeris bei jos grojimo laikas
 - Dainos numeris bei likęs groti laikas
 - Dainos numeris bei bendras jau grotų dainų skaičius.
 - Dainos numeris bei bendras likęs groti laikas.

MP3-CD režime

- Pakartotinai spauskite **DISPLAY**, kad pasirinktumėte skirtingus displejaus režimus: Track (Daina), Album (Albumas) bei ID3.
Track → Du kartus pasirodys dainos pavadinimas.
Album → Du kartus pasirodys albumo pavadinimas.
ID-3 → Du kartus pasirodys ID3 'uodegėlė' (ID3 tag, jei tokia yra).

Kitos dainos pasirinkimas

- Spauskite **TUNING I◀◀ / ▶▶I** vieną ar keletą kartų, kol norimos dainos numeris pasirodo ekrane.
- Kai grojimas sustabdytas, spauskite **▶||**, jei norite pradėti grojimą.

CD / MP3-CD VALDYMAS

Dainos dalies suradimas

1. Paspauskite ir laikykite nuspaudę **TUNING I◀◀ / ▶▶I**.
→ Diskas grojamas dideliu greičiu.
2. Kai atpažįstate ieškomą dainos dalį, atleiskite **TUNING I◀◀ / ▶▶I**.
→ Įprastinis grojimas pratęsimas.

Norimo Albumo/ Dainos pasirinkimas (tik MP3 diskams)

Norėdami pasirinkti norimą albumą

- Pakartotinai spauskite **ALBUM/PRESET ▼ / ▲**.

Norėdami pasirinkti norimą dainą

- Pakartotinai spauskite **TUNING I◀◀ / ▶▶I**.

Skirtingi grojimo režimai: SHUFFLE (groti atsitiktine tvarka) ir REPEAT (pakartoti)

Jūs galite pasirinkti ir pakeisti įvairius grojimo režimus prieš pradėdami groti kompaktinius diskus.

1. Ant nuotolinio valdymo pulto paspauskite **REPEAT** ir **SHUFFLE**, kad pasirinktumėte:
 - **SHUF** – viso disko/ programos dainos grojamos atsitiktine eilės tvarka.
 - **SHUF REP ALL** – pakartotinai groti viso disko/ programos dainas atsitiktine eilės tvarka.
 - **REP ALL** – viso disko/ programos dainos pakartojamos.
 - **REP** – pakartojama dabar grojama daina.
2. Norėdami sugrįžti į įprastinio grojimo režimą spaudinėkite **REPEAT** ir **SHUFFLE** tol, kol nėra vienas iš SHUFFLE/REPEAT režimų nebus matomas ekrane.
- Jūs tai pat galite paspausti **■**, jeigu norite atšaukti pasirinktą grojimo režimą.

Pastaba:

- Jei **SHUFFLE** funkcija yra aktyvuota esant MP3-CD, visi skyriai, esantys diske, bus grojami atsitiktine eilės tvarka.

Dainų numerių užprogramavimas

STOP pozicijoje užprogramuokite diską, pasirinkdami ir išsaugodami norimas dainas norima tvarka. Užprogramuotų dainų skaičius negali viršyti 20.

1. Spauskite **PROG**, norėdami pasirinkti programavimo režimą.
→ Dainos numeris yra rodomas ekrane, o **PROG** simbolis mirkčioja.
2. Naudokite **TUNING I◀◀ / ▶▶I**, norėdami pasirinkti dainos numerį.
 - **MP3 diskams**, paspauskite **ALBUM/PRESET ▼ / ▲** ir **TUNING I◀◀ / ▶▶I**, norėdami pasirinkti albumą ir dainą programavimui.
3. Spauskite **PROG**, norėdami patvirtinti dainos numerį ir jį išsaugoti.
4. Pakartokite 2-3 punktus, norėdami pasirinkti ir išsaugoti kitas norimas dainas.
5. Norėdami pradėti užprogramuotų dainų grojimą, spauskite **■**, ir po to **▶||**.
 - **Jei atmintis užsipildo (pasirenkate daugiau nei 20 dainų), ekrane pasirodo simbolis "FULL". Tokiu atveju:**
 - Sistema pati automatiškai išeis iš programavimo režimo.
 - **■** mygtuko paspaudimai ištrins visas užprogramuotas dainas.
 - **▶||** mygtuko paspaudimas paleis užprogramuotas dainas groti.

Užprogramavimo peržiūra

Stop režime paspauskite ir palaikykite **PROG** mygtuką, kol ekrane pasirodys visi jūsų išsaugoti dainų numeriai pagal eilės tvarką.

Užprogramavimo ištrynimasis

- **Vienąkart** paspauskite **■**, jei grojimas nevyksta, arba dukart sistemai grojant.
→ **PROG** pranyks iš displejaus ir pasirodys 'CLEAR'.