

Docking Entertainment System

MCM138D

Register your product and get support at
www.philips.com/welcome

User manual

Manuel d'utilisation

Manual de usuario

Benutzerhandbuch

Gebruikershandleiding

Manuale dell'utente

Användarhandbok

Brugervejledning

Käyttöopas

Manual do usuário

Εγχειρίδιο χρήσεως



PHILIPS

Important notes for users in the U.K.

Mains plug

This apparatus is fitted with an approved 13 Amp plug. To change a fuse in this type of plug proceed as follows:

- 1 Remove fuse cover and fuse.
- 2 Fix new fuse which should be a BS1362 3 Amp, A.S.T.A. or BSI approved type.
- 3 Refit the fuse cover.

If the fitted plug is not suitable for your socket outlets, it should be cut off and an appropriate plug fitted in its place.

If the mains plug contains a fuse, this should have a value of 3 Amp. If a plug without a fuse is used, the fuse at the distribution board should not be greater than 3 Amp.

Note: The severed plug must be disposed of to avoid a possible shock hazard should it be inserted into a 13 Amp socket elsewhere.

How to connect a plug

The wires in the mains lead are coloured with the following code: blue = neutral (N), brown = live (L).

- As these colours may not correspond with the colour markings identifying the terminals in your plug, proceed as follows:
 - Connect the blue wire to the terminal marked N or coloured black.
 - Connect the brown wire to the terminal marked L or coloured red.
 - Do not connect either wire to the earth terminal in the plug, marked E (or \perp) or coloured green (or green and yellow).

Before replacing the plug cover, make certain that the cord grip is clamped over the sheath of the lead - not simply over the two wires.

Copyright in the U.K.

Recording and playback of material may require consent. See Copyright Act 1956 and The Performer's Protection Acts 1958 to 1972.

Italia

DICHIARAZIONE DI CONFORMITA'

Si dichiara che l'apparecchio MCM138D Philips risponde alle prescrizioni dell'art. 2 comma 1 del D.M. 28 Agosto 1995 n. 548.

Fatto a Eindhoven

Philips Consumer Electronics
Philips, Glaslaan 2
6516 JB Eindhoven, The Netherlands

Norge

Typeskilt finnes på apparatens underside.

Observer: Nettbryteren er sekundert innkoplek. Den innebygde nettdelen er derfor ikke frakoplek nettet så lenge apparatet er tilsluttet nettkontakten.

For å redusere faren for brann eller elektrisk støt, skal apparatet ikke utsettes for regn eller fuktighet.

CAUTION

Use of controls or adjustments or performance of procedures other than herein may result in hazardous radiation exposure or other unsafe operation.

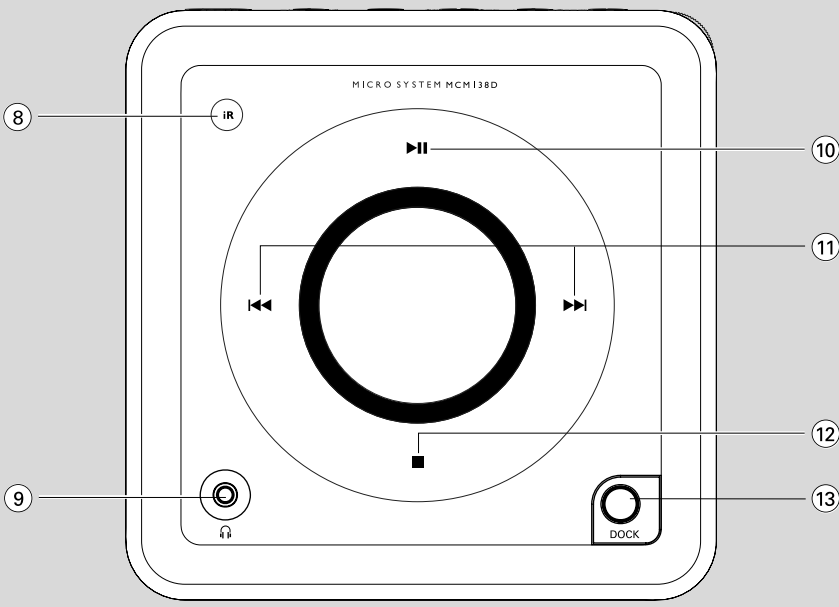
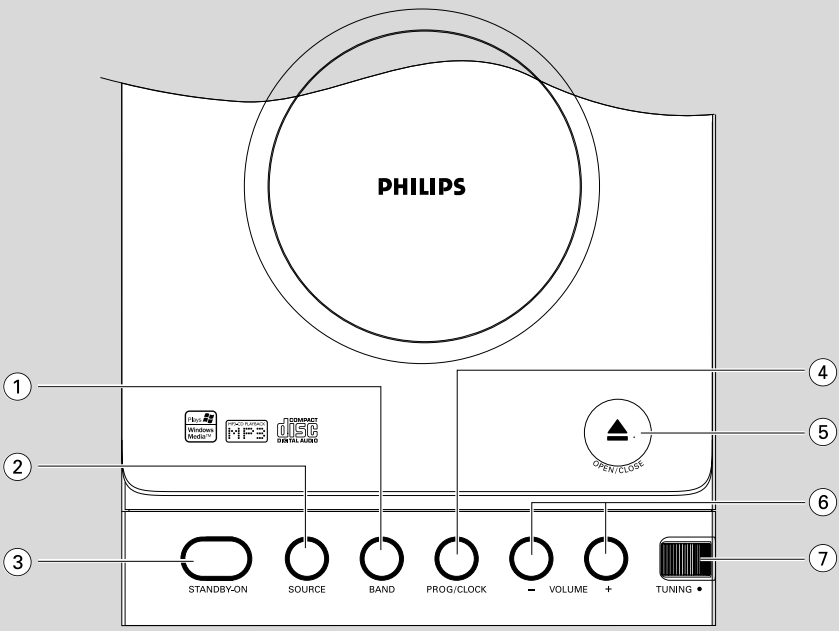

DK

Advarsel: Usynlig laserstråling ved åbning når sikkerhedsafbrydere er ude af funktion. Undgå udsættelse for stråling.

Bemærk: Netafbryderen er sekundært indkoblet og afbryder ikke strømmen fra nettet. Den indbyggede netdel er derfor tilsluttet til lysnettet så længe netstikket sidder i stikkontakten.

S

Klass 1 laserapparat

Varning! Om apparaten används på annat sätt än i denna bruksanvisning specificerats, kan användaren utsättas för osynlig laserstrålning, som överskrider gränsen för laserklass 1.

Observera! Stömbrytaren är sekundärt kopplad och bryter inte strömmen från nätet. Den inbyggda nätdelen är därför ansluten till elnätet så länge stickproppen sitter i vägguttaget.

SF

Luokan 1 laserlaite

Varoitus! Laitteen käyttäminen muulla kuin tässä käyttöohjeessa mainitulla tavalla saattaa altistaa käyttäjän turvallisuusluokan 1 ylittävälle näkymättömälle lasersäteilylle.

Oikeus muutoksiin varataan. Laite ei saa olla alttiina tippu-ja roiskevedelle.

Huom. Toiminnanvalitsin on kytketty toisiopuolelle, eikä se kytke laitetta irti sähköverkosta. Sisäänrakennettu verkko-osa on kytkettynä sähköverkkoon aina silloin, kun pistoke on pistorasiassa.

Hearing Safety

Listen at a moderate volume.

- Using headphones at a high volume can impair your hearing. This product can produce sounds in decibel ranges that may cause hearing loss for a normal person, even for exposure less than a minute. The higher decibel ranges are offered for those that may have already experienced some hearing loss.
- Sound can be deceiving. Over time your hearing "comfort level" adapts to higher volumes of sound. So after prolonged listening, what sounds "normal" can actually be loud and harmful to your hearing. To guard against this, set your volume to a safe level before your hearing adapts and leave it there.

To establish a safe volume level:

- Set your volume control at a low setting.
- Slowly increase the sound until you can hear it comfortably and clearly, without distortion.

Listen for reasonable periods of time:

- Prolonged exposure to sound, even at normally "safe" levels, can also cause hearing loss.
- Be sure to use your equipment reasonably and take appropriate breaks.

Be sure to observe the following guidelines when using your headphones.

- Listen at reasonable volumes for reasonable periods of time.
- Be careful not to adjust the volume as your hearing adapts.
- Do not turn up the volume so high that you can't hear what's around you.
- You should use caution or temporarily discontinue use in potentially hazardous situations.
- Do not use headphones while operating a motorized vehicle, cycling, skateboarding, etc.; it may create a traffic hazard and is illegal in many areas.



Windows Media and the Windows logo are trademarks, or registered trademarks of Microsoft Corporation in the United States and/or other countries.

English	6
Français	21
Español	36
Deutsch	51
Nederlands	66
Italiano	81
Svenska	96
Dansk	111
Suomi	126
Português	141
.....	156

English

Français

Español

Deutsch

Nederlands

Italiano

Svenska

Dansk

Suomi

Português

Συνδεδεμένα εξαρτήματα	157
Περιβαλλοντικές πληροφορίες	157
Πληροφορίες Ασφαλείας	157

Συνδέσεις στο πίσω μέρος του συστήματος	158–159
Πριν χρησιμοποιήσετε το τηλεχειριστήριο ..	159
Αντικατάσταση της μπαταρίας (λίθιου CR2032) στο τηλεχειριστήριο	159

Πλήκτρα στο σύστημα και στο τηλεχειριστήριο	160
---	-----

Έναρξη λειτουργίας του συστήματος	161
Αυτόματη ενεργοποίηση της κατάστασης αναμονής	161
Ρύθμιση της έντασης και του ήχου	161

CD/MP3/WMA

Αναπαραγωγή δίσκου CD	162
Βασικές ρυθμίσεις αναπαραγωγής	162
Αναπαραγωγή δίσκου MP3/WMA	162
Διαφορετικοί τρόποι αναπαραγωγής: SHUFFLE και REPEAT	163
Προγραμματισμός τραγουδιών	163
Ανασκόπηση του προγράμματος	163
Διαγραφή προγράμματος	163

Συντονισμός σε ραδιοφωνικούς σταθμούς	164
.....	164

P IX

Ρύθμιση του ρολογιού	165
Ρύθμιση του χρονοδιακόπτη	165
Ενεργοποίηση και απενεργοποίηση του χρονοδιακόπτη	165
Ενεργοποίηση και απενεργοποίηση του χρονοδιακόπτη ύπνου	165

DOCK

Αναπαραγωγή από iPod με χρήση της βάσης.....	166–167
ΣΥΜΒΑΤΗ ΦΟΡΗΤΗ ΣΥΣΚΕΥΗ	
ΑΝΑΠΑΡΑΓΩΓΗΣ	
ΠΡΟΣΑΡΜΟΓΕΙΣ ΒΑΣΗΣ	
Αναπαραγωγή από iPod	
ΦΟΡΤΙΣΗ ΤΗΣ ΜΠΑΤΑΡΙΑΣ ΤΟΥ Apple iPod	
ΜΕΣΩ ΤΗΣ ΒΑΣΗΣ	167

.....	168-169
-------	---------

0	170
----------------	-----

Συγχαρητήρια για την αγορά σας και καλώς ορίσατε στη Philips!

Για να επωφεληθείτε πλήρως από την υποστήριξη που προσφέρει η Philips, δηλώστε το προϊόν σας στη διεύθυνση www.philips.com/welcome.

Το προϊόν αυτό πληροί τις απαιτήσεις της Ευρωπαϊκής Κοινότητας σχετικά με τις ραδιοφωνικές παρεμβολές.

- 2 ηχεία
- MCMI38D Ήλεκτριστητήριο (με μΞαταρία)
- Κεραία MW
- Καλώδιο εισόδου γραμμής
- Κιτ σύνδεσης στη βάση
 - 1 βάση για Apple iPod
 - Προσαρμογείς βάσης (4 προσαρμογείς για διαφορετικούς τύπους iPod)

Δεν έχει χρησιμοποιηθεί περιττή συσκευασία. Προσπαθήσαμε ώστε η συσκευασία να διαχωρίζεται σε τρία υλικά: χαρτόνι (κιβώτιο), αφρολέξ από πολυστερίνη και πολυεθυλαίνιο (σακκούλες, προστατευτικά φύλλα).

Υα υλικά αυτά μπορούν να ανακυκλωθούν και να επαναχρησιμοποιηθούν αν αποσυναρμολογηθούν από εξειδικευμένη εταιρεία. Παρακαλούμε ακολουθείστε τους τοπικούς κανονισμούς σχετικά με τη διάθεση των υλικών συσκευασίας, καμμένων μπαταριών και παλιών συσκευών.

Το προϊόν σας είναι σχεδιασμένο και κατασκευασμένο από υλικά και συστατικά υψηλής ποιότητας, τα οποία μπορούν να ανακυκλωθούν και να επαναχρησιμοποιηθούν.

Όταν σε ένα προϊόν υπάρχει το σύμβολο του τροχοφόρου διαγραμμένου κάδου απορριμμάτων, σημαίνει ότι το προϊόν καλύπτεται από την Ευρωπαϊκή Οδηγία 2002/96/EC

Παρακαλούμε ενημερωθείτε σχετικά με το ξεχωριστό τοπικό σύστημα συλλογής ηλεκτρικών και ηλεκτρονικών προϊόντων.

Παρακαλούμε πράξτε σύμφωνα με τους τοπικούς κανονισμούς και μην απορρίπτετε τα παλιά προϊόντα σας μαζί με οικιακά απορρίμματα. Η σωστή απόρριψη των παλαιών προϊόντων θα βοηθήσει στην αποτροπή αρνητικών συνεπειών στο περιβάλλον και την ανθρώπινη υγεία.

A

- Προτού θέσετε σε λειτουργία το σύστημα, βεβαιωθείτε ότι η τάση λειτουργίας, που υποδεικνύεται στην πινακίδα ένδειξης του τύπου, (ή η ένδειξη της τάσης δίπλα από τον επιλογέα τάσης) του συστήματός σας ταυτίζεται με την τάση του δικτύου της περιοχής σας. Εάν η τάση δεν είναι η ίδια, συμβουλευτείτε τον αντιπρόσωπό σας.
- Τοποθετήστε το σύστημα πάνω σε μία επίπεδη, σκληρή και σταθερή επιφάνεια.
- Όπου το βύσμα κεντρικής τροφοδοσίας ή ο συσκευτήρας συσκευής χρησιμοποιείται ως συσκευή αποσύνδεσης, η συσκευή αποσύνδεσης θα παραμείνει λειτουργική.
- Τοποθετήστε αυτή τη μονάδα κοντά στην πρίζα AC και σε τέτοια θέση ώστε η πρόσβαση στην πρίζα τροφοδοσίας AC να είναι εύκολη.
- Τα μηχανικά στοιχεία της συσκευής είναι εξοπλισμένα με
- Τοποθετήστε το σύστημα σε μέρος όπου εξασφαλίζεται ο επαρκής εξαερισμός του, για να αποτρέψετε την άνοδο της θερμοκρασίας στο εσωτερικό του. Αφήστε τουλάχιστον 10 εκ. (4 ίντσες) απόσταση από το πίσω και από το πάνω μέρος της μονάδας και 5 εκ. (2 ίντσες) από την κάθε πλευρά.
- Ο αερισμός δεν θα πρέπει να εμποδίζεται καλύπτοντας τα ανοίγματα με αντικείμενα, όπως εφημερίδες, τραπεζομάντλα, κουρτίνες, κλπ.
- Μην εκθέτετε το σύστημα, τις μπαταρίες ή τους δίσκους σε υπερβολική υγρασία, βροχή, άμμο ή σε πηγές θερμότητας όπως συσκευές θέρμανσης ή η άμεση ηλιακή ακτινοβολία.
- Δεν θα πρέπει να τοποθετείται πάνω στη συσκευή πηγές γυμνής φλόγας, όπως αναμμένα κεριά.
- Δεν θα πρέπει να τοποθετείται πάνω στη συσκευή αντικείμενα γεμισμένα με υγρό, όπως ανθοδοχεία.
- Εάν το σύστημα μετακινηθεί απ' ευθείας από ένα ψυχρό σε ένα ζεστό περιβάλλον, ή εάν τοποθετηθεί σε ένα πολύ υγρό δωμάτιο, στους φακούς της μονάδας δίσκου στο εσωτερικό του συστήματος. Εάν συμβεί κάτι τέτοιο, η συσκευή αναπαγωγής CD δεν θα λειτουργεί κανονικά. Αφήστε το σύστημα σε λειτουργία για μία ώρα περίπου, χωρίς να υπάρχει δίσκος μέσα στη μονάδα, ωστόσο καταστεί δυνατή η κανονική αναπαγωγή.
- Τα μηχανικά μέρη του συστήματος περιλαμβάνουν αυτο-λιπανόμενα ρουλεμάν και δεν πρέπει να γρασσάρονται ή να λιπαίνονται.
- Οι μπαταρίες (σετ μπαταριών ή εγκατεστημένες μπαταρίες) δεν πρέπει να εκτίθενται σε υπερβολική θερμότητα όπως ήλιο, φωτιά και παρόμοια.



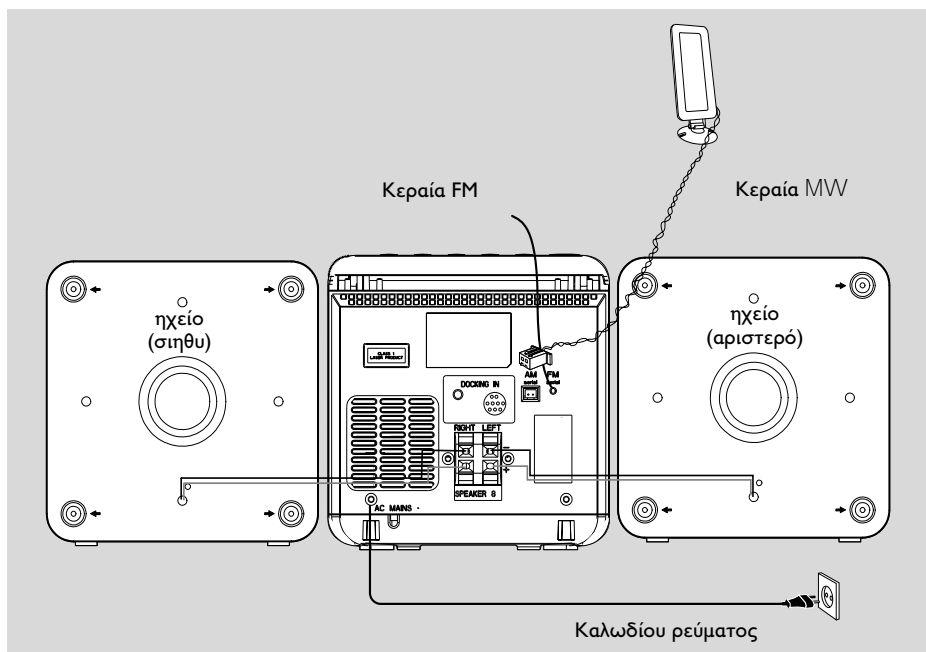

A Πρωτό συνδέσετε το καλώδιο εναλλασσόμενου ρεύματος στην πρίζα, βεβαιωθείτε ότι έχουν πραγματοποιηθεί όλες οι άλλες συνδέσεις.

○ ○ ○ !

B Antenna Connection MW antenna

- 1** Ξεδιπλώστε την κεραία τύπου μοοπ και, αν είναι απαραίτητο, χρησιμοποιήστε βίδες (δεν παρέχονται) για να την σταθεροποιήσετε σε μια επίπεδη, σκληρή και σταθερή επιφάνει

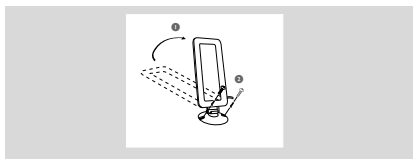

- 2** Προσαρμόστε το βύσμα της κεραίας τύπου μοοπ στην υποδοχή MW ANTENNA όπως απεικονίζεται παραπάνω.
- 3** Ρυθμίστε τη θέση της κεραίας για να έχετε την καλύτερη δυνατή λήψη.

FM

Δεν χρειάζεται σύνδεση της σπειροειδούς κεραίας FM αφού είναι σταθερή στο σύστημα.

- Τοποθετήστε την κεραία όσο το δυνατόν μακρύτερα από τηλεοράσεις, βίντεο ή άλλες πηγές ακτινοβολίας.

Ⓒ

Συνδέστε τα καλώδια των ηχείων στους ακροδέκτες των εμπρός ηχείων SPEAKERS, το δεξί ηχείο στον ακροδέκτη "RIGHT" και το αριστερό ηχείο στον ακροδέκτη "LEFT", το καλώδιο (με κόκκινη σήμανση) στο "+" και το καλώδιο (με μαύρη σήμανση) στο "-".

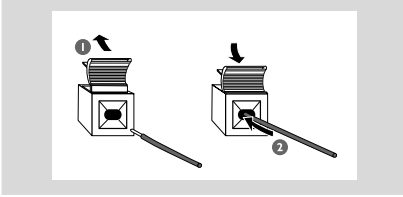

- Στερεώστε το γυμνό κομμάτι του καλωδίου του ηχείου όπως φαίνεται.

Σημειώσεις:

- Για την καλύτερη δυνατή απόδοση ήχου χρησιμοποιήστε τα παρεχόμενα ηχεία.
- Μην συνδέετε περισσότερα από ένα ηχεία σε κάθε ζεύγος ακροδεκτών ηχείων +/-.
- Μην συνδέετε ηχεία που έχουν μικρότερη αντίσταση από την αντίσταση των παρεχόμενων ηχείων. Ανατρέξτε στην ενότητα "Προδιαγραφές" στο παρόν εγχειρίδιο.

- 1 Τραβήξτε και αφαιρέστε το πλαστικό φύλλο προστασίας.
- 2 Επιλέξτε τη συσκευή που θέλετε να ελέγξετε πατώντας ένα από τα πλήκτρα πηγής του τηλεχειριστηρίου [για παράδειγμα MP3-CD, TUNER (Δέκτης)].
- 3 Στη συνέχεια, επιλέξτε τη λειτουργία που επιθυμείτε (για παράδειγμα ►, ◀, ▶).

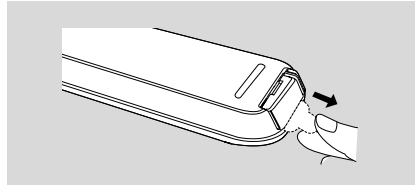

(CR2032)

- 1 Σύρετε το κουμπί (A) ελαφρά προς τα δεξιά.
- 2 Τραβήξτε και βγάλτε το διαμέρισμα της μπαταρίας (B).
- 3 Αντικαταστήστε με καινούργια μπαταρία και εισάγετέ την πλήρως μέσα στο διαμέρισμα της μπαταρίας, ώστε να βρεθεί στην αρχική θέση.

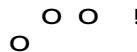
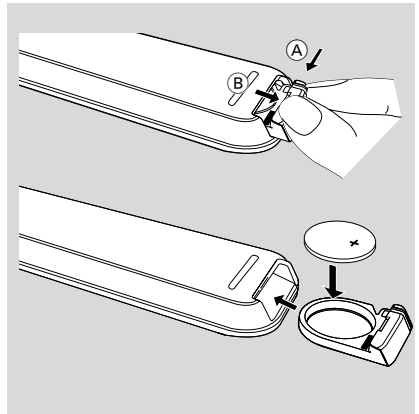

Controls on the system and remote control

① BAND

- για Tuner..... (μόνο στη συσκευή) επιλέγει ζώνη συχνοτήτων.

② SOURCE (CD/TUNER/DOCK)

- θέση σε λειτουργία της συσκευής.
- επιλογή της πηγής ήχου CD/ FM /MW/ DOCK.

③ STANDBY ON ☐

- ενεργοποίηση της συσκευής /αναμονής Eco/ της κατάστασης αναμονής.

④ PROG/CLOCK

- για CD προγραμματισμός τραγουδιών και ανασκόπηση του προγράμματος.
- για CLOCK αναμονής ρυθμίζει τη λειτουργία του ρολογιού.

⑤ OPEN-CLOSE▲

- άνοιγμα / κλείσιμο της υποδοχής του CD.

⑥ VOLUME (VOL -/+)

- ρύθμιση της έντασης.

⑦ TUNING ●

- επιλογή προεπιλεγμένων ραδιοφωνικών σταθμών.

⑧ iR SENSOR

- αισθητήρας υπέρυθρων ακτινών για το τηλεχειριστήριο.

⑨ 🎧

- για σύνδεση ακουστικών.

⑩ ▶ ||

- για CD ξεκινάτε ή διακόπτετε την αναπαραγωγή.

⑪ ⏮ / ⏭

- επιλογή της αρχής του τρέχοντος/ προηγούμενου/ επόμενου τραγουδιού.
- αναζήτηση προς τα μπροστά και πίσω μέσα στο ίδιο τραγούδι / CD.

⑫ STOP ■

- για CD διακοπή της αναπαραγωγής του CD και διαγραφή του προγράμματος του CD.

⑬ AUX IN

- συνδέεται σε εξωτερική πηγή ήχου.

⑭ MUTE

- διακοπή και επαναφορά της αναπαραγωγής ήχου.

⑮ REPEAT

- επανάληψη τραγουδιού / προγράμματος CD/ ολόκληρου του CD.

⑯ SHUFFLE

- ναπαρωγή των τραγουδιών του CD σε τυχαία σειρά.

⑰ SLEEP

- ενεργοποίηση και απενεργοποίηση του χρονοδιακόπτη ύπνου - επιλογή του χρονοδιακόπτη ύπνου.

⑱ TIMER

- ενεργοποίηση/απενεργοποίηση και ρύθμιση του χρονοδιακόπτη.

⑲ ALBUM ▼ ▲

- για MP3 disc ... επιλογή άλμπουμ

⑳ DBB

- (Dynamic Bass Boost) ενίσχυση των μπάσων.

㉑ DSC

- (Digital Sound Control) επιλογή των ηχητικών χαρακτηριστικών: JAZZ/POP/ CLASSIC/ROCK.

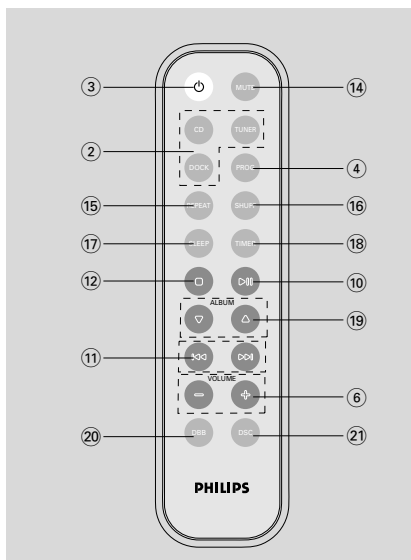

- Πρώτα επιλέγετε την πηγή που θέλετε να λειτουργείτε πιέζοντας ένα από τα πλήκτρα επιλογής πηγής στο τηλεχειριστήριο (π.χ. ΓΔ ή ΥΦΞΞΣ, κ.λπ.).
- Νετά επιλέξετε την επιθυμητή λειτουργία (▶, ⏮, ⏭, κ.λπ.).

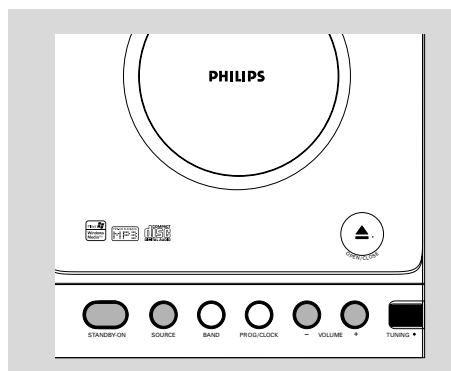

Για την εξοικονόμηση ενέργειας, η συσκευή τίθεται αυτόματα στην κατάσταση αναμονής (τυαξδβς), αν περάσουν 15 λεπτά μετά το τέλος της κασέτας ή του CD χωρίς να πατηθεί κάποιο πλήκτρο.

Σημείωση:



– Στη λειτουργία αναμονής Eco power, δεν είναι δυνατή η ενεργοποίηση κανενός κουμπιού εκτός από τα κουμπιά SOURCE και STANDBY-ON.

- Σε ενεργή κατάσταση αναμονής ή σε λειτουργία αναμονής Eco, πατήστε **STANDBY-ON** (⏻ στο τηλεχειριστήριο).
→ Το σύστημα θα επανέλθει στην τελευταία επιλεγμένη πηγή.
- πατήστε **SOURCE (CD, TUNER, AUX ή DOCK)** στο τηλεχειριστήριο).
→ Το σύστημα θα μεταβεί στην επιλεγμένη πηγή.

o (standby)

- πατήστε **STANDBY-ON** (⏻ στο τηλεχειριστήριο).
→ Εμφανίζεται το ρολόι.
- (Eco Power)
● πατήστε **STANDBY-ON** (⏻ στο τηλεχειριστήριο) για 2 τουλάχιστον δευτερόλεπτα.
→ Η οθόνη ενδείξεων θα είναι κενή.

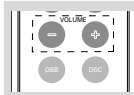
o

- 1 Γυρίστε το ρυθμιστικό **VOLUME - / +** της συσκευής προς τα αριστερά για να μειώσετε την ένταση ή προς τα δεξιά για να την αυξήσετε.
→ Η οθόνη δείχνει τη στάθμη του ήχου  και έναν αριθμό από 0-32.
- 2 Πατήστε μία ή περισσότερες φορές το ρυθμιστικό αμφίδρομου ήχου **DSC** στη συσκευή ή στο τηλεχειριστήριο για να επιλέξετε το επιθυμητό ηχητικό εφέ: JAZZ / POP / CLASSIC / ROCK. 
- 3 Πατήστε **DBB** (στο τηλεχειριστήριο) για να ενεργοποιήσετε και να απενεργοποιήσετε την ενίσχυση των μπάσων.
→ Η οθόνη δείχνει την ένδειξη  αν είναι ενεργοποιημένη η λειτουργία DBB.
- 4 Πατήστε **MUTE** στο τηλεχειριστήριο για να διακόψετε αμέσως την αναπαραγωγή ήχου.
→ Η αναπαραγωγή συνεχίζεται χωρίς ήχο και η οθόνη δείχνει την ένδειξη **MUTE**.
- Για να επανεργοποιήσετε την αναπαραγωγή ήχου μπορείτε:
 - να ξαναπατήσετε **MUTE**;
 - να αλλάξετε τη ρύθμιση της έντασης;
 - να αλλάξετε την πηγή ήχου

CD/MP3/WMA

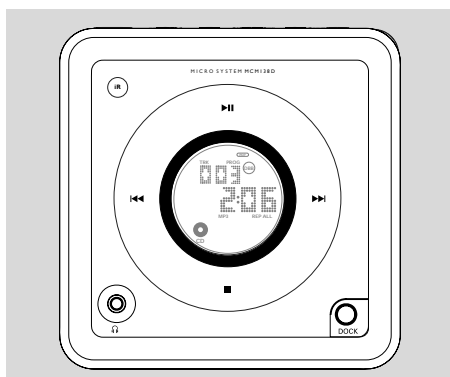

CD PLAYER!

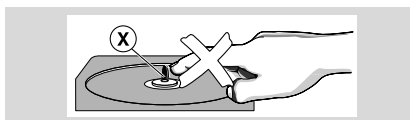

Αυτή η συσκευή CD πιασεύς είναι σε θέση να αναπαράγει δίσκους Audio, συμπεριλαμβανομένων και των δίσκων CD-Recordable και CD-Rewritable/MP3/WMA.



- Ωστόσο, η αναπαραγωγή δίσκων CD-ROM, CD-I, CDV, VCD, DVD ή CD ηλεκτρονικού υπολογιστή δεν είναι δυνατή.
- Μην ρροσραθείτε να ραίζετε δίσκους DRM προστατευόμενα αρχεία WMA.
- 1 Επιλέξτε την πηγή ήχου CD.
- 2 Πατήστε **OPEN/CLOSE▲** για να ανοίξετε την υποδοχή του CD.
→ Το μήνυμα **OPEN** εμφανίζεται μόλις ανοίξετε την υποδοχή του CD.
- 3 Υποθετήστε ένα CD με την τυπωμένη πλευρά προς τα επάνω και πιέστε στο σημείο **OPEN/CLOSE▲** για να κλείσετε το καπάκι της υποδοχής του CD.
→ Στην οθόνη εμφανίζεται το μήνυμα **READ** ενώ το CD πιασεύς ελέγχει το περιεχόμενο του CD. Εμφανίζονται ο συνολικός αριθμός διαδρομών και ο χρόνος αναπαραγωγής (ή ο συνολικός αριθμός των άλμπουμ και διαδρομών για δίσκο MP3).

ο CD

- Πατήστε **▶||** για να αρχίσει η αναπαραγωγή.
→ Κατά την αναπαραγωγή του ΓΔ, η οθόνη δείχνει τον αριθμό του τρέχοντος τραγουδιού και τον χρόνο που έχει παρέλθει από την αρχή του τραγουδιού.
- Πατήστε μία ή περισσότερες φορές το πλήκτρο **◀◀▶▶** μέχρι να εμφανιστεί ο επιθυμητός αριθμός τραγουδιού στην οθόνη.

ο ο

- 1 Πατήστε και κρατήστε πατημένο το πλήκτρο **◀◀▶▶**.
→ Το CD αναπαράγεται σε υψηλή ταχύτητα και σε χαμηλή ένταση.
- 2 Μόλις αναγνωρίσετε το απόσπασμα που ψάχνετε, αφήστε το πλήκτρο **◀◀▶▶**.
→ Συνεχίζεται η κανονική αναπαραγωγή.

- Μπορείτε να παύσετε προσωρινά την αναπαραγωγή, πατώντας **▶||**.
→ Υθε διτπμας ζσεε ετ αξδ υθε εμαπτεδ πμασιξη ινιε ζματθετ ψθεξ πμαςβαλι ιτ ιξεσεσφπυεδ.
→ Ξαναπατήστε **▶||** για να συνεχιστεί η αναπαραγωγή.

- Πατήστε το **■**.

Σημείωση: Η αναπαραγωγή θα σταματήσει επίσης:

- μόλις ανοίξετε την υποδοχή του CD.
- όταν φτάσει το CD στο τέλος.
- αν επιλέξετε κάποια άλλη πηγή: TUNER ή AUX.
- αν επιλέξετε την κατάσταση αναμονής.

MP3/WMA

- 1 Τοποθετήστε έναν δίσκο MP3.
→ Ο χρόνος ανάγνωσης των δίσκων ενδέχεται να υπερβεί τα 10 δευτερόλεπτα, λόγω του μεγάλου αριθμού κομματιών που περιέχονται σε κάθε δίσκο.
→ Εμφανίζεται η ένδειξη "xxx yy". Το xxx είναι ο αριθμός του τρέχοντος κομματιού και το yy είναι ο αριθμός του τρέχοντος τίτλου.
- 2 Πατήστε το **ALBUM ▼ ▲** για να επιλέξετε το άλμπουμ που θέλετε.

- 3 Πατήστε το **◀◀▶▶** για να επιλέξετε τον τίτλο που επιθυμείτε.
→ Ο αριθμός άλμπουμ θα αλλάζει ανάλογα, φτάνοντας στην πρώτη διαδρομή ενός άλμπουμ πιέζοντας **◀◀** ή στην τελευταία διαδρομή ενός άλμπουμ πιέζοντας **▶▶**.
- 4 Πατήστε το **▶II** για να αρχίσετε την αναπαραγωγή.
- Κατά τη διάρκεια της αναπαραγωγής, πατήστε το **ALBUM ▼ ▲** για να εμφανίσετε το όνομα του άλμπουμ και του τίτλου.

MP3:

- ISO9660, Joliet, UDF 1,5
- Μέγιστος αριθμός τίτλων: 512 (ανάλογα με το μήκος του ονόματος του δαίσκου)
- Μέγιστος αριθμός άλμπουμ: 99
- Υποστηριζόμενες συχνότητες δειγματοληψίας: 32 kHz, 44,1 kHz, 48 kHz
- Υποστηριζόμενοι ρυθμοί δυφίων: 32~256 (λβπτ), μεταβλητοί ρυθμοί δυφίων

: SHUFFLE**REPEAT**

Μπορείτε να επιλέξετε και να αλλάξετε τους διάφορους τρόπους λειτουργίας πριν την αναπαραγωγή ή κατά τη διάρκειά της.

SHUFFLE τα τραγούδια ολόκληρου του CD αναπαράγονται σε τυχαία σειρά

REPEAT ALL ... επανάληψη ολόκληρου του CD ή του προγράμματος

REPEAT συνεχής αναπαραγωγή του τρέχοντος τραγουδιού.

REPEAT ALB ... επαναλαμβάνει όλες τις διαδρομές στο τρέχον άλμπουμ (μόνο για MP3).

- 1 Για την επιλογή του τρόπου αναπαραγωγής, πατήστε το πλήκτρο **SHUFF** ή **REPEAT** στο τηλεχειριστήριο ή κατά τη διάρκεια της αναπαραγωγής, έως ότου η οθόνη δείξει την επιθυμητή λειτουργία.
- 2 Αν βρίσκεστε στην κατάσταση **STOP**, πατήστε **▶II** (στο τηλεχειριστήριο **▶II**) για να αρχίσει η αναπαραγωγή.
→ Αν έχετε επιλέξει **SHUFFLE**, η αναπαραγωγή ξεκινάει αμέσως.
- 3 Για επιστροφή σε κανονική αναπαραγωγή, πατήστε **SHUFF** ή **REPEAT** στο τηλεχειριστήριο μέχρι να μην εμφανίζονται πλέον οι διάφορες λειτουργίες **SHUFFLE/REPEAT**.
- Μπορείτε επίσης να πατήσετε **■** για να σταματήσετε τον επιλεγμένο τρόπο αναπαραγωγής.

Σημείωση:

- Οι λειτουργίες **SHUFFLE** και **REPEAT** δεν μπορούν να χρησιμοποιηθούν ταυτόχρονα.
- Η επιλογή αναπαραγωγής σε τυχαία σειρά δεν είναι διαθέσιμη στην κατάσταση λειτουργίας προγραμματισμού.

Πραγματοποιήστε τον προγραμματισμό στην κατάσταση **STOP** για να αποθηκεύσετε τα τραγούδια του CD στην επιθυμητή σειρά. Αν επιθυμείτε, μπορείτε να αποθηκεύσετε κάποιο τραγούδι περισσότερες φορές. Μπορείτε να αποθηκεύσετε έως και 20 διαδρομές στη μνήμη.νεοσς.

- 1 Χρησιμοποιήστε τα πλήκτρα **◀◀▶▶** για να επιλέξετε τον επιθυμητό αριθμό τραγουδιού.
- Για MP3, μπορείτε να πατήσετε **ALBUM ▼ ▲** για να επιλέξετε το άλμπουμ που θέλετε και, στη συνέχεια, να πατήσετε **◀◀▶▶** για να
- 2 Πατήστε το **PROGRAM** (ή **PROG/CLOCK** μόνο στη συσκευή) για αποθήκευση.
→ Οθόνη: Αναβοσβήνει η ένδειξη **FF** και εμφανίζεται σύντομα το και, στη συνέχεια, ο αριθμός του κομματιού που επιλέξατε (και ο αριθμός του άλμπουμ που επιλέξατε δίσκο MP3).
- 3 Επαναλαμβάνετε τα βήματα 1-2 για την επιλογή και αποθήκευση όλων των επιθυμητών τραγουδιών.
→ Η ένδειξη **FULL** εμφανίζεται αν προσπαθήσετε να αποθηκεύσετε περισσότερα από 20 τραγούδια.
- 4 Για να αρχίσετε την αναπαραγωγή του προγράμματός σας, πατήστε **▶II**.

O O O

- Διακόψτε την αναπαραγωγή και πατήστε το **PROGRAM** (ή **PROG/CLOCK** μόνο στη συσκευή) επανειλημμένα.
→ Στην οθόνη εμφανίζεται πρώτα μια προγραμματισμένη σειρά και στη συνέχεια ο αριθμός του αποθηκευμένου κομματιού (και ο αριθμός του άλμπουμ δίσκο MP3).
- Για να βγείτε από τη λειτουργία επισκόπησης, πατήστε το **■**.

O O

Μπορείτε να διαγράψετε το πρόγραμμα:

- πατώντας μία φορά το πλήκτρο **■** στην κατάσταση **STOP**.
- πατώντας δύο φορές το πλήκτρο **■** κατά τη διάρκεια της αναπαραγωγής.
- ανοίγοντας την υποδοχή του CD.
→ Θα σβήσει η ένδειξη **prog** στην οθόνη.

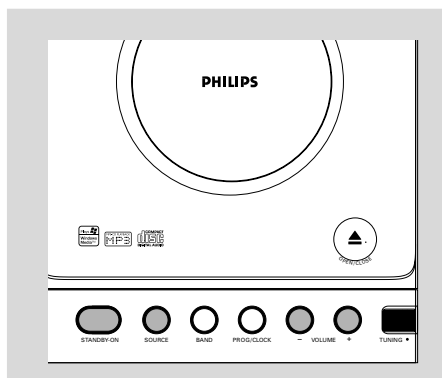

○ ○ ○
○

- 1 Επιλέξτε την πηγή ήχου **TUNER**.
→  ΕΤΑΙ το ρολόι.
- 2 Πατήστε **BAND** (TUNER στο τηλεχειριστήριο) μία ή περισσότερες φορές για να επιλέξετε την μπάντα.

- 3 επιλογή προεπιλεγμένων ραδιοφωνικών σταθμών. **TUNING** ● .
→ Στην οθόνη εμφανίζεται πρώτα μια προγραμματισμένη σειρά και στη συνέχεια ο αριθμός του αποθηκευμένου κομματιού (και ο αριθμός του άλμπουμ δίσκου MP3).

Χρήσιμες οδηγίες:

- :
- Για βέλτιστη λήψη στα ΖΝ, επεκτείνετε πλήρως την κεραία στο πίσω μέρος της μονάδας.

Μπορείτε να ακούτε τον ήχο της συνδεδεμένης εξωτερικής πηγής μέσω των ηχείων του συστήματός σας.

- 1 Επιλέξτε την πηγή ήχου **AUX** .
- 2 ΧΧρησιμοποιήστε το παρεχόμενο καλώδιο εισόδου γραμμής για να συνδέσετε το βύσμα AUX-IN του MCM118 σε υποδοχή AUDIO OUT ή ακουστικών μιας εξωτερικής συσκευής (όπως συσκευής αναπαραγωγής CD ή VCR).

Κ

- Χρησιμοποιείτε ένα μαλακό πανί και λίγο διάλυμα ήπιου απορρυπαντικού. Μη χρησιμοποιείτε διάλυμα που περιέχει οινόπνευμα, αμμωνία ή αποξεστικά.

Κ

- Όταν οι δίσκοι είναι βρώμικοι, καθαρίστε τους με ένα πανί καθαρισμού, σκουπίζοντάς τους από το κέντρο προς την περιφέρεια.
- Μη χρησιμοποιείτε διαλυτικά όπως βενζίνη, διαλυτικά ή καθαριστικά του εμπορίου ή σπρέι που είναι κατάλληλα για τον καθαρισμό αναλογικών δίσκων.



Κ

CD

- Μετά από παρατεταμένη χρήση σκόνη, βρωμιά κ.λπ. που μαζεύονται στο φακό του CD. Για να έχετε καλή ποιότητα αναπαραγωγής, καθαρίστε τον φακό του CD με το καθαριστικό φακών CD της Πθιμπτ (Πθιμπτ CD Μεζτ Γμεαξες) ή άλλο κατάλληλο υγρό καθαρισμού του εμπορίου ακολουθώντας τις σχετικές οδηγίες.

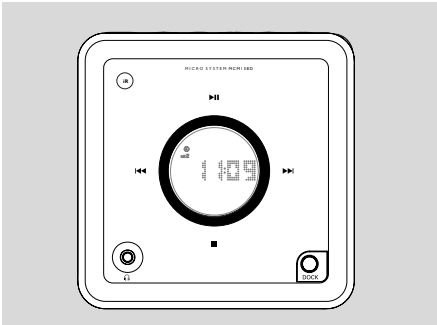

○ ○ ○ ○

- 1 Σε λειτουργία αναμονής, πατήστε το πλήκτρο **PROG/CLOCK**.
→ Αρχίζουν να αναβοσβήνουν τα ψηφία των ωρών.
- 2 Γυρίστε το ρυθμιστικό ◀◀ / ▶▶ για να ρυθμίσετε τις ώρες.
- 3 Ξαναπατήστε **PROG/CLOCK**.
→ Αρχίζουν να αναβοσβήνουν τα ψηφία των λεπτών.
- 4 Γυρίστε το ρυθμιστικό ◀◀ / ▶▶ για να ρυθμίσετε τα λεπτά.
- 5 Πατήστε **PROG/CLOCK** για να επιβεβαιώσετε την ώρα.

Σημείωση:

Εάν δεν έχει ρυθμιστεί το ρολόι, θα εμφανιστεί η ένδειξη --:--.

○ ○ ○ ○

- Μπορείτε να χρησιμοποιήσετε τη συσκευή και σαν ξυπνητήρι, ρυθμίζοντάς την έτσι ώστε το CD/DOCK ή ο δέκτης να ενεργοποιείται αυτόματα σε κάποια προκαθορισμένη ώρα.
 - Αν περάσουν περισσότερα από 90 δευτερόλεπτα χωρίς να πατήσετε κάποιο πλήκτρο, η συσκευή θα εγκαταλείψει την κατάσταση ρύθμισης του χρονοδιακόπτη.
- 1 Στην κατάσταση αναμονής ή κατά τη διάρκεια της αναπαραγωγής, πατήστε **TIMER** για 2 τουλάχιστον δευτερόλεπτα.
 - 2 Πιέστε ◀◀ / ▶▶ (ή CD / TUNER στο τηλεχειριστήριο) για επιλογή πηγής ήχου.
 - 3 Πατήστε **TIMER** για να επιβεβαιώσετε τη ρύθμιση.
→ Τα ψηφία των ωρών αρχίζουν να αναβοσβήνουν.
 - 4 Γυρίστε το ρυθμιστικό ◀◀ / ▶▶ για να ρυθμίσετε τις ώρες.

- 5 Ξαναπατήστε **TIMER**.
→ Αρχίζουν να αναβοσβήνουν τα ψηφία των λεπτών.
- 6 Γυρίστε το ρυθμιστικό ◀◀ / ▶▶ για να ρυθμίσετε τα λεπτά.
- 7 Πατήστε **TIMER** για να επιβεβαιώσετε την ώρα.
→ Ο χρονοδιακόπτης έχει ρυθμιστεί και ενεργοποιηθεί.

Σημείωση:

- Αν έχετε επιλέξει πηγή CD και δεν υπάρχει δίσκος στην υποδοχή CD ή ο δίσκος έχει κάποιο σφάλμα, θα γίνει αυτόματη επιλογή **TUNER**.
- Εάν επιλέξετε **DOCK** (Βάση) ως πηγή και δεν έχει συνδεθεί iPod στη βάση ή δεν έχει γίνει σύνδεση βάσης, τότε θα επιλεγεί αυτόματα η λειτουργία **TUNER** (Δέκτης).

To activate and deactivate timer

- Στην κατάσταση αναμονής ή κατά τη διάρκεια της αναπαραγωγής, πατήστε μία φορά το πλήκτρο **TIMER**.
→ Η οθόνη δείχνει την ένδειξη  αν είναι ενεργοποιημένος ο χρονοδιακόπτης, και σβήνει αν είναι απενεργοποιημένος.

Ο χρονοδιακόπτης ύπνου παρέχει στη συσκευή τη δυνατότητα να σβήνει αυτόματα μετά από ένα προκαθορισμένο χρονικό διάστημα λειτουργίας. Προκειμένου να μπορείτε να χρησιμοποιήσετε τον χρονοδιακόπτη ύπνου, πρέπει πρώτα να έχετε ρυθμίσει την ώρα του ρολογιού.

- Πατήστε μία ή περισσότερες φορές το πλήκτρο **SLEEP** στο τηλεχειριστήριο. .
→ Η οθόνη δείχνει την ένδειξη **SLEEP** και μία από τις επιλογές του χρονοδιακόπτη ύπνου, με τη σειρά 60, 45, 30, 15, 0, 60...
• Για να απενεργοποιήσετε τον χρονοδιακόπτη ύπνου, πατήστε μία ή περισσότερες φορές το πλήκτρο **SLEEP** στο τηλεχειριστήριο μέχρι να εμφανιστεί το μήνυμα "U" ή ενεργοποιήσετε την κατάσταση αναμονής **STANDBY ON** από τη συσκευή ή από το τηλεχειριστήριο.

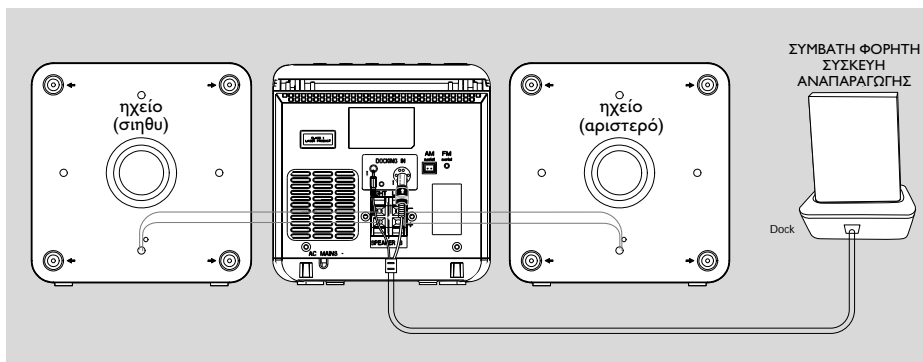

iPod

Εάν συνδέσετε τη βάση που παρέχεται στο σύστημα Hi-Fi, θα μπορείτε να ακούσετε τον ήχο που αναπαράγεται στη συνδεδεμένη στη βάση συσκευή αναπαραγωγής μέσω των ισχυρών ηχείων του συστήματος Hi-Fi.

- Μοντέλα Apple iPod με υποδοχή βάσης 30 ακροδεκτών, όπως τα παρακάτω: Nano 1ης / 2ης/ 3ης γενιάς, iPod 5ης γενιάς (βίντεο), iPod touch και iPod classic.

Πριν συνδέσετε τη συσκευή αναπαραγωγής στη βάση, εφαρμόστε καλά στη βάση τον κατάλληλο προσαρμογέα, για να μπορείτε να συνδέσετε τη συσκευή αναπαραγωγής.

- Περιλαμβάνονται 4 προσαρμογείς βάσης iPod. Κάθε προσαρμογέας ταιριάζει σε διαφορετικούς τύπους iPod.

- Ευθυγραμμίστε δύο μάντλα και δύο οπές στη βάση και τον προσαρμογέα και, στη συνέχεια, σπρώξτε με προσοχή τον προσαρμογέα μέχρι να ασφαλίσει.

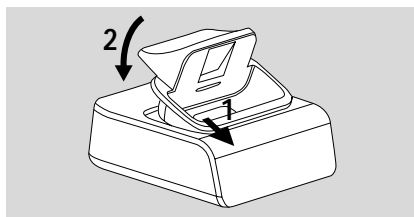

- Σπρώξτε ελαφρά προς τα κάτω τον προσαρμογέα βάσης, όπως φαίνεται στην παρακάτω εικόνα, για να απασφαλίσετε τον προσαρμογέα και, στη συνέχεια, αφαιρέστε τον.

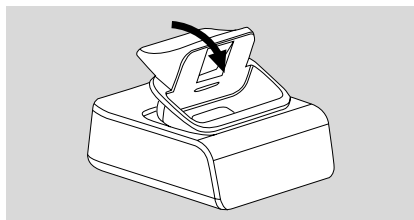

iPod

- ❶ Επιλέξτε το σωστό τύπο και μέγεθος προσαρμογέα βάσης και εφαρμόστε τον στη βάση (δείτε " Προσαρμογέας βάσης ").
- ❷ Τοποθετήστε σωστά στη βάση το iPod.
- ❸ Συνδέστε τα καλώδια της βάσης στις αντίστοιχες υποδοχές DOCKING IN της κύριας συσκευής.
- ❹ Πατήστε επανειλημμένα **SOURCE** ή **DOCK** για να επιλέξετε την πηγή **DOCK** (Βάση).
- Η συνδεδεμένη συσκευή αναπαραγωγής θα αρχίσει αυτόματα την αναπαραγωγή.

Σημειώσεις:

- Χρησιμοποιώντας τα κουμπιά (▶||, ◀◀, ▶▶ και **VOLUME**) στο MCM138D και το τηλεχειριστήριο του, διατίθενται οι ακόλουθες λειτουργίες αναπαραγωγής δίσκου: Αναπαραγωγή/Παύση, επιλογή επόμενου/προηγούμενου κομματιού, γρήγορη προώθηση /επιστροφή (διατίθεται μόνο στο Apple iPod) και αλλαγή ήχου.
- Τα κουμπιά (▶||, ◀◀, ▶▶ και **VOLUME**) στο MCM138 και στο τηλεχειριστήριο του λειτουργούν μόνο για αναπαραγωγή του ηχητικού περιεχομένου που είναι αποθηκευμένο στη συνδεδεμένη στη βάση συσκευή αναπαραγωγής.
- Η λειτουργία διακοπής (■) της αναπαραγωγής δίσκου δεν είναι διαθέσιμη για τη συνδεδεμένη στη βάση συσκευή αναπαραγωγής.

Apple iPod

Συνδέοντας τα iPod στη βάση και, στη συνέχεια, τη βάση στο MCM138D, μπορείτε να φορτίσετε τα iPod στη λειτουργία αναμονής και στη λειτουργία ενεργοποίησης του MCM138D.

Σημειώσεις:

- Σε λειτουργία αναμονής *Eco power*, δεν είναι δυνατή η φόρτιση του iPod.
- Εάν η συσκευή έχει ρυθμιστεί στη λειτουργία βάσης και δεν συνδεθεί συσκευή αναπαραγωγής για 15 λεπτά, τότε η συσκευή θα μεταβεί στη λειτουργία *Eco power*.

ΠΡΟΕΙΔΟΠΟΙΗΣΗ

Σε καμιά περίπτωση δεν πρέπει να επιχειρήσετε να επισκευάσετε μόνοι σας το σύστημα, διότι κάτι τέτοιο θα καταστήσει άκυρη την εγγύηση. Μην ανοίγετε το σύστημα, γιατί υπάρχει κίνδυνος ηλεκτροπληξίας.

Σε περίπτωση βλάβης, ελέγξτε πρώτα τα παρακάτω σημεία, προτού πάτε το σύστημα για επισκευή. Εάν δεν μπορείτε να επιλύσετε το πρόβλημα ακολουθώντας αυτές τις υποδείξεις, συμβουλευτείτε τον αντιπρόσωπό σας ή το σέρβις.

consult your dealer or service centre.

DISC" ().

"NO

- ✓ Τοποθετήστε έναν δίσκο.
- ✓ Βεβαιωθείτε ότι ο δίσκος δεν έχει τοποθετηθεί ανάποδα.
- ✓ Περιμένετε έως ότου οι υδρατμοί που έχουν συμπυκνωθεί στους φακούς εξατμιστούν.
- ✓ Αντικαταστήστε ή καθαρίστε το δίσκο: ανατρέξτε στην ενότητα "Συντήρηση".
- ✓ Αντικαταστήστε ή καθαρίστε το δίσκο: ανατρέξτε στην ενότητα "Συντήρηση".
- ✓ Εάν το σήμα είναι πολύ ασθενές, προσαρμόστε την κεραία.
- ✓ Αυξήστε την απόσταση ανάμεσα στο μόνι στερεοφωνικό σας σύστημα και την τηλεόραση ή το βίντεο.
- ✓ Αφαιρέστε το βύσμα εναλλασσόμενου ρεύματος από την πρίζα και επανασυνδέστε το. Θέστε πάλι το σύστημα σε λειτουργία.
- ✓ Ρυθμίστε την ένταση.
- ✓ Αποσυνδέστε τα ακουστικά.
- ✓ Βεβαιωθείτε ότι τα ηχεία έχουν συνδεθεί σωστά.
- ✓ Βεβαιωθείτε ότι το γυμνό καλώδιο του ηχείου έχει στερεωθεί καλά.
- ✓ Βεβαιωθείτε ότι ο δίσκος MP3-CD γγράφει με ρυθμό μεταφοράς δυφιακών ψηφίων μεταξύ 32- 256 kbps και με συχνότητα δειγματοληψίας 48 kHz, 44,1 kHz ή 32 kHz.
- ✓ Ελέγξτε τις συνδέσεις των ηχείων και τη θέση τους.

MCM138D.

STOP ■
MCM138D

- ✓ Επιλέξτε την πηγή (για παράδειγμα, CD ή TUNER), προτού πατήσετε το κουμπί λειτουργίας (▶, ◀, ▶|).
- ✓ Μειώστε την απόσταση ανάμεσα στο τηλεχειριστήριο και το σύστημα.
- ✓ Τοποθετήστε τις μπαταρίες με τη σωστή πολικότητα (σύμβολα +/-), όπως φαίνεται.
- ✓ Αντικαταστήστε τις μπαταρίες.
- ✓ Κατευθύνετε το τηλεχειριστήριο προς την κατεύθυνση του αισθητήρα IR του συστήματος.

- ✓ Ρυθμίστε το ρολόι σωστά.
- ✓ Πιέστε και κρατήστε πατημένο το TIMER για να ενεργοποιήσετε το χρονοδιακόπτη.

- ✓ Έχει γίνει διακοπή ρεύματος ή το καλώδιο ρεύματος έχει αποσυνδεθεί. Επαναρυθμίστε το ρολόι και το χρονοδιακόπτη.

- ✓ Τα κουμπιά και το τηλεχειριστήριο του MCM138D ελέγχουν μόνο την αναπαραγωγή ηχητικού περιεχομένου. Για περιήγηση στο μενού, χρησιμοποιήστε τα κουμπιά χειρισμού της συνδεδεμένης στη βάση συσκευής αναπαραγωγής.

- ✓ Δεν μπορεί να γίνει διακοπή της αναπαραγωγής της συνδεδεμένης στη βάση συσκευής αναπαραγωγής χρησιμοποιώντας το κουμπί STOP ■ του MCM138D και του τηλεχειριστηρίου του.
- ✓ Λειτουργούν μόνο τα κουμπιά (▶||, ◀◀, ▶▶ και VOLUME).

Amplifier

Ισχύς εξόδου	2 x 2W
Λόγος σήματος προς θόρυβο \geq 62 dBA (IEC)	
Απόκριση συχνότητας 63 – 16000 Hz, \pm 3 dB	
Σύνθετη αντίσταση ηχείων	4 Ω
Σύνθετη αντίσταση ακουστικών	
.....	32 Ω – 1000 Ω

CD PLAYER

Περιοχή συχνότητων	63 – 16000 Hz
Λόγος σήματος προς θόρυβο	75 dB

TUNER (ΕΚΤΗ)

Περιοχή FM	87.5 – 108 MHz
Περιοχή MW	530 – 1710 kHz
Ευαισθησία στα 75 W	
– μονοφωνικά, λόγος σήματος προς θόρυβο 26 dB	2,8 μ X
– στερεοφωνικά, λόγος σήματος προς θόρυβο 46 dB	61,4 μ X
Επιλεκτικότητα	\geq 28 dB
Συνολική παραμόρφωση αρμονικών	\leq 5%
Λόγος σήματος προς θόρυβο	63 – 12500 Hz (\pm 3 dB)
Λόγος σήματος προς θόρυβο	\geq 50 dB

ΗΧΕΙΑ

Σύστημα bass reflex Διαστάσεις (Π x Υ x Μ)	
.....	150 X 150 X 200 (mm)

ΓΕΝΙΚΕΣ ΠΛΗΡΟΦΟΡΙΕΣ

Υροφοδοσία AC	220 - 230X / 50 Hz
Διαστάσεις (Π x Υ x Μ)	
.....	150 X 150 X 244 (mm)
νάρος (με / χωρίς ηχεία)	
.....	περίπου 6.2 / 2.9 lη
αναμονής Eco	< 4 W

o

Meet Philips at the Internet
<http://www.philips.com>

English

Français

Español

Deutsch

Nederlands

Italiano

Svenska

Dansk

Suomi

Português

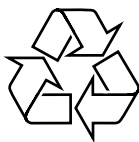

MCM138D

