

Reģistrējiet savu preci un saņemiet atbalstu
www.philips.com/welcome

MCM1050
MCM1050B



Lietošanas instrukcija

PHILIPS

Satura rādītājs

1. Svarīgi	3	7. Citas funkcijas	14
Drošība	3	Taimera iestatīšana	14
Jūsu ievēribai	5	Izslēgšanās taimera iestatīšana	14
2. Jūsu mazā mūzikas sistēma	6	Atskaņošana no ārējās ierīces	15
Ievads	6	Austiņas	15
Iepakojuma saturs	6	8. Informācija par precī	15
Galvenās ierīces pārskats	6	Specifikācijas	15
Tālvadības pults pārskats	7	USB piemērotības atskaņošanai informācija	16
3. Darbības uzsākšana	8	Apkope	16
Tālvadības pults sagatavošana	8	9. Traucējumu novēršana	17
Skaļruņu pievienošana	9		
Barošanas padeve	9		
Automātiska radiostaciju uzstādīšana	9		
Pulksteņa iestatīšana	9		
Funkciju demonstrēšana	10		
Ieslēgšana	10		
4. Atskaņošana	11		
Diska atskaņošana	11		
Atskaņošana no USB	11		
Atskaņošanas iespējas	11		
5. Radio klausīšanās	12		
Radiostaciju uztveršana	12		
Radiostaciju automātiska saglabāšana	12		
Radiostaciju manuāla saglabāšana	13		
Saglabāto radiostaciju izvēlēšanās	13		
6. Skaņas regulēšana	13		
Skaņas regulēšana	13		
Iepriekšnoteikta skaņas efekta izvēlēšanās	13		
Basu pastiprinājums	13		
Skaņas izslēgšana	13		

1. Svarīgi

Drošība



(BRĪDINĀJUMS! ELEKTRISKĀS STRĀVAS TRIECIENA RISKS! NEATVĒRT!)



“Zibens šautras simbols” norāda uz ierīcē ietilpstošām neizolētām sastāvdaļām, kuras var izraisīt elektriskās strāvas triecienu. Visu jūsu mājas iemītnieku drošības labad nekad nenoņemiet šīs ierīces korpusu.

Lai izvairītos no ierīces darbības traucējumiem un apkopes problēmām, “izsaukuma zīme” vērš jūsu uzmanību uz tām ierīces funkcijām, par kuru lietošanu ir nepieciešams uzmanīgi izlasīt pievienoto literatūru.

BRĪDINĀJUMS: Lai samazinātu iespējamo uzliesmojuma vai elektriskās strāvas triecienu risku, nepakļaujiet šo ierīci lietus un pastiprināta mitruma iedarbībai, kā arī nenovietojiet uz tās ar šķidrumu pildītus priekšmetus, piemēram, vāzes.

UZMANĪBU: Lai novērstu elektriskās strāvas triecienu risku, barošanas vada kontaktdakšu pilnībā iespraudiet atbilstoša izmēra kontaktlīdzdā.

Svarīgi drošības norādījumi

1. Izlasiet lietošanas instrukciju.
2. Saglabājiet lietošanas instrukciju.
3. Ievērojiet visus brīdinājumus.
4. Izpildiet visus norādījumus.
5. Nelietojiet šo ierīci ūdens tuvumā.
6. Tīriet tikai ar sausu lupatiņu.
7. Nenobloķējiet ierīces ventilācijas atveres. Uzstādiet ierīci atbilstoši ražotāja norādījumiem.
8. Neuzstādiet ierīci karstuma avotu tuvumā, piemēram, netālu no radiatora, sildītāja, krāsns vai citas aparatūras (ieskaitot pastiprinātājus), kas rada siltumu.
9. Novietojiet barošanas vadu tā, lai tas būtu pasargāts no samīšanas, saspiešanas vai cita veida deformācijas, it īpaši pie kontaktdakšas, sienas rozetes, sadalītāja, kā arī vietā, kur vads ir savienots ar pašu ierīci.
10. Lietojiet tikai tos piederumus/aksesuārus, ko ieteicis ražotājs.
11. Lietojiet tikai ražotāja noteiktos vai kopā ar ierīci pārdotos ratiņus, statīvu, trijkāji, kronšteinu vai galdu. Ja izmantojat ratiņus, esiet piesardzīgi, pārvietojot ierīci uz ratiņiem, lai izvairītos no iespējamiem savainojumiem apgāšanās gadījumā.



12. Pērkona negaisa laikā, kā arī, ja paredzat, ka ierīce ilgāku laiku netiks lietota, atvienojiet to no barošanas padeves.

13. Ierīces apkopi un remontu uzticiet tikai kvalificētam servisa centra personālam. Apkope un remonts nepieciešami tad, ja ierīce jebkādā veidā ir bojāta, piemēram, ir bojāts barošanas vads vai kontaktdakša, uz ierīces ir uzlijijs ūdens vai tajā ir iekritis kāds priekšmets, ierīce ir tikusi pakļauta lietus vai mitruma iedarbībai, tā nedarbojas, kā nākas, vai arī tā ir nokritusi zemē.

14. BRĪDINĀJUMI par bateriju lietošanu – lai novērstu bateriju iztecēšanu, kas var radīt savainojumus, kā arī mantas vai ierīces bojājumus:
 - Ievietojiet visas baterijas pareizi, atbilstoši uz ierīces norādītajai + un – polaritātei.
 - Nelietojiet kopā dažāda veida baterijas (piemēram, vecas un jaunas vai oglekļa un sārnu u.tml.).
 - Ja ierīce ilgāku laiku netiek lietota, izņemiet baterijas.

- Baterijas (bateriju komplektus vai uzstādītās baterijas) nedrīkst pakļaut pārmērīga karstuma iedarbībai, piemēram, tiešiem saules stariem, ugunij u.tml.
- 15. Ierīci nedrīkst apšļakstīt vai apliet ar jebkādiem šķidrumiem.**
- 16. Nenovietojiet uz ierīces nekādus priekšmetus, kas var to apdraudēt (piemēram, ar šķidrumu pildītus traukus, aizdegta sveces).**
- 17. Gadījumā, ja ierīces atvienošanai no elektrotīkla tiek izmantota adaptera kontaktakša vai sadalītājs, tad šai atvienošanas ierīcei ir jābūt darba kārtībā, viegli pieejamai un ērti izraujamai no elektrotīkla rozetes.**



Brīdinājums

- Nekad nenoņemiet šīs ierīces korpusu.
- Nekad neļļojiet nevienu no šīs ierīces detaļām.
- Nekad novietojiet šo ierīci uz citām elektriskajām ierīcēm.
- Sargājiet šo ierīci no tiešiem saules stariem, atklātas liesmas vai karstuma.
- Nekad nelūkojieties lāzera starā ierīces iekšpusē.
- Nodrošiniet, lai jūs vienmēr varētu viegli piekļūt barošanas vadam, kontaktakšai vai adapterim, lai vajadzības gadījumā atvienotu ierīci no elektrotīkla.



Piezīme

- Identifikācijas datu plāksnīte atrodas ierīces aizmugurē.

Dzirdes drošība

Klausieties mērenā skaļumā:

- Klausoties austiņās augstā skaļuma līmenī, var tikt bojāta jūsu dzirde. Šīs ierīces skaņas skaļuma diapazons var sasniegt tik augstu decibelu līmeni, ka, klausoties maksimālā skaļumā pat mazāk kā minūti, tas var izraisīt dzirdes zudumus pat veselām personām. Augstākie decibelu līmeņi ir paredzēti tām personām, kuras jau var būt piedzīvojušas daļēju dzirdes zudumu.
- Skaņa var būt maldinoša. Laika gaitā jūsu dzirdes “komforta līmenis” pielāgojas augstākiem skaņas skaļuma līmeņiem. Tāpēc pēc ilgstošas klausīšanās skaļuma līmenis, kas jums šķiet “normāls”, patiesībā var būt pārāk skaļš un kaitīgs jūsu dzirdei. Lai pasargātu sevi no tā, noregulējiet skaņas skaļumu dzirdei drošā līmenī, pirms jūsu dzirde ir pielāgojusies tam, un negrieziet skaļāk.

Lai uzstādītu dzirdei drošu skaļuma līmeni:

- Noregulējiet skaļumu zemā līmenī.
- Lēnām grieziet skaļāk līdz brīdim, kamēr saklausāt skaņu skaidri, bez kropļojumiem un tā nerada diskomfortu jūsu dzirdei.

Klausieties saprātīgu laika posmu:

- Ilgstoša dzirdes pakļaušana skaņas iedarbībai pat “drošā” skaļuma līmenī arī var izraisīt dzirdes zudumu.
- Klausieties jūsu aparāturu saprātīgu laika posmu un ievērojiet atbilstošus pārtraukumus.

Klausoties austiņās, ievērojiet šādus norādījumus:

- Klausieties dzirdei drošā skaļumā un saprātīgu laika posmu.
- Esiet uzmanīgi, regulējot skaļumu, kad jūsu dzirde ir pieradusi pie esošā skaļuma līmeņa.
- Negrieziet skaņu tik skaļi, ka nedzirdat apkārt notiekošo.
- Potenciāli bīstamās situācijās esiet piesardzīgi vai arī īslaicīgi pārtrauciet ierīces lietošanu. Nelietojiet austiņas, vadot motorizētu transporta līdzekli, braucot ar divriteni, vizinoties ar skrituļdēli utt. Tas var izraisīt ceļu satiksmes negadījumu un daudzās valstīs ir aizliegts.

Jūsu ievēribai

Jebkādas Philips Consumer Lifestyle tieši neapstiprinātas ierīces izmaiņas vai modifikācijas var liegt lietotājam ierīces turpmākas izmantošanas tiesības.



Šī ierīce atbilst Eiropas Savienības noteikumiem par radiotraucējumiem.



Jūsu ierīce ir izstrādāta un izgatavota, izmantojot augstas kvalitātes materiālus un sastāvdaļas, kurus var pārstrādāt un lietot atkārtoti.



Ja ierīce ir marķēta ar īpašu simbolu – pārsvītrotu atkritumu konteineru, tas nozīmē, ka tā atbilst Eiropas Savienības direktīvas 2002/96/EK prasībām.

Lūdzu, noskaidrojiet informāciju par vietējo elektrisko un elektronisko iekārtu atsevišķas savākšanas sistēmu.

Lūdzu, rīkojieties saskaņā ar vietējiem noteikumiem un neizmetiet nolietotās elektroierīces kopā ar parastiem sadzīves atkritumiem. Pareiza jūsu nolietotās elektroierīces utilizācija palīdzēs novērst iespējamo kaitējumu apkārtējai videi un cilvēku veselībai.



Jūsu ierīce satur baterijas, uz kurām attiecas Eiropas Savienības direktīvas 2006/66/EK prasības. Tā nosaka, ka baterijas nedrīkst izmest kopā ar parastiem sadzīves atkritumiem. Lūdzu, noskaidrojiet informāciju par vietējo bateriju atsevišķas savākšanas sistēmu, jo pareiza to utilizācija palīdzēs novērst iespējamo kaitējumu apkārtējai videi un cilvēku veselībai.

Vides aizsardzībai

Ražotājs ir izvairījies no visa nevajadzīgā iepakojuma lietošanas. Ierīces iepakojums ir izveidots tā, lai to varētu viegli sadalīt triju veidu materiālos: kartonā (kaste), putu polistirolā (amortizācijas materiāls) un polietilēnā (maiņņi, aizsargloksne).

Šī ierīce sastāv no materiāliem, kurus ir iespējams pārstrādāt un lietot atkārtoti, ja tās izjaukšanu veic specializētā uzņēmumā. Lūdzu, ievērojiet vietējos noteikumus par iepakojuma materiālu, izlietoto bateriju un nolietoto iekārtu utilizāciju.



**Esiet atbildīgi
Ievērojiet autortiesības**

Ar autortiesībām aizsargātu materiālu, tajā skaitā datorprogrammu, failu, pārraižu un skaņu ierakstu neatļautu kopiju veidošana var būt autortiesību pārkāpums un krimināli sodāms nodarījums. Šo ierīci nedrīkst izmantot šādiem mērķiem.



Windows Media un Windows logo ir "Microsoft Corporation" preču zīmes vai reģistrētas preču zīmes ASV un/vai citās valstīs.

Šī ierīce ir marķēta ar sekojošu uzlīmi:

**1. KLASES
LĀZERA IZSTRĀDĀJUMS**

2. Jūsu mazā mūzikas sistēma

Apsveicam ar jūsu pirkumu un laipni lūdzam Philips! Lai pilnībā iegūtu no atbalsta, ko piedāvā Philips, reģistrējiet savu preci www.philips.com/welcome.

Ievads

Ar šo ierīci jūs varat klausīties mūziku no diskkiem, USB ierīcēm, kā arī no citām ārējām ierīcēm, vai arī klausīties radiostācijas.

Ierīce piedāvā Digitālo skaņas kontroli (DSC) un Dinamisko basu pastiprinājumu (DBB), lai bagātinātu atskaņojamo skaņu.

Ierīce atbalsta sekojošus mediju formātus:



Iepakojuma saturs

Pārbaudiet un atpazīstiet iepakojuma saturu:

- Galvenā ierīce;
- 2 x skaļruņi;
- Barošanas vads;
- Tālvadības pults ar 2 AAA baterijām;
- Lietošanas instrukcija;
- Īsā lietošanas pamācība;

Galvenās ierīces pārskats

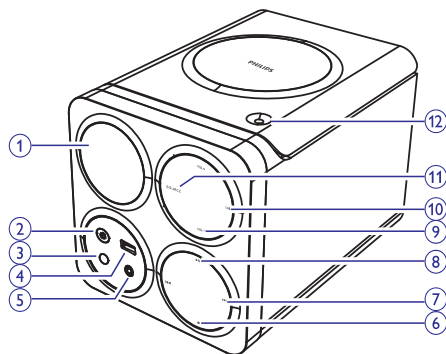

1. Displeja panelis

- Parāda pašreizējo statusu.

2.

- Ieslēgt ierīci, pārslēgt gaidstāves režīmā vai arī pārslēgt Eko gaidstāves režīmā.

3. Tālvadības sensors

4.

- Ligzda USB ierīces pievienošanai.

5. MP3 LINK (MP3 savienojums)

- Ligzda (3,5 mm) ārējas audioierīces pievienošanai.

6.

- Pārtraukt atskaņošanu vai dzēst programmu.

7.

- Pārlēkt uz iepriekšējo/nākamo ierakstu.
- Meklēt ieraksta ietvaros.
- Noregulēt radiostaciju.

8.

- Uzsākt vai pauzēt atskaņošanu.

9. VOL +/-

- Regulēt skaļumu.
- Iestaīt laiku.

10. DBB

- Ieslēgt vai izslēgt dinamisko basu pastiprinājumu.

... Jūsu mazā mūzikas sistēma

11. SOURCE (Atskaņošanas avots)

- Izvēlieties atskaņošanas avotu: disks, USB, radiouztvērējs vai MP3 savienojums.

12. ▲

- Atvērt vai aizvērt diska nodalījumu.

Tālvadības pults pārskats

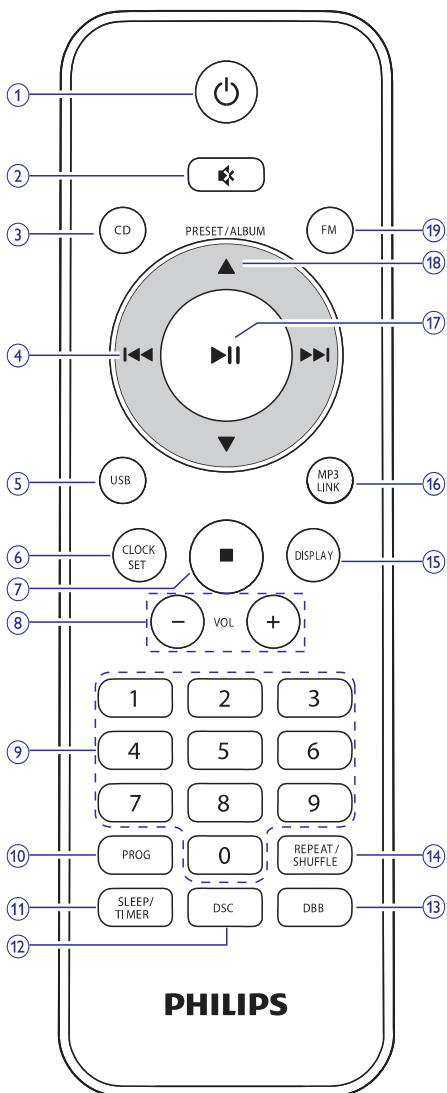

1. ⏻

- Ieslēgt ierīci, pārslēgt gaidstāves režīmā vai arī pārslēgt Eko gaidstāves režīmā.

2. 🔇

- Izslēgt vai atjaunot skaņu.

3. CD (Disks)

- Izvēlieties diska atskaņošanas avotu.

4. ⏪ / ⏩

- Pārlēkt uz iepriekšējo/nākamo ierakstu.
- Meklēt ieraksta ietvaros.
- Noregulēt radiostaciju.

5. USB

- Izvēlieties USB ierīces atskaņošanas avotu.

6. CLOCK SET (Iestatīt pulksteni)

- Iestatīt pulksteni.

7. ■

- Pārtraukt atskaņošanu vai dzēst programmu.

8. VOL +/-

- Regulēt skaļumu.
- Iestatīt laiku.

9. Ciparu taustiņi

- Tieši izvēlieties ierakstu no diska.

10. PROG (Programma)

- Programmēt ierakstus.
- Programmēt radiostacijas.

11. SLEEP/TIMER (Izslēgšanās taimeris/Modinātāja taimeris)

- Iestatīt izslēgšanās taimeris.
- Iestatīt modinātāja taimeris.

12. DSC

- Izvēlieties iepriekšnoteiktu skaņas iestatījumu.

13. DBB

- Izslēgt vai izslēgt dinamisko basu pastiprinājumu.

14. REPEAT/SHUFFLE (Atkārtot/Jaukta secība)

- Atkārtoti atskaņot ierakstu vai visus ierakstus.
- Atskaņot ierakstus jauktā secībā.

... Jūsu mazā mūzikas sistēma

15. DISPLAY (Parādīt displejā)

- Izvēlēties atskaņošanas laikā displejā redzamo informāciju.

16. MP3 LINK (MP3 savienojums)

- Izvēlēties ārējas audioierīces atskaņošanas avotu.

17. ►||

- Uzsākt vai pauzēt atskaņošanu.
- FM radio režīmā izvēlēties stereo vai mono skaņas izeju.

18. PRESET/ALBUM ▲ / ▼

- Pārlēkt uz iepriekšējo/nākamo albumu.
- Izvēlēties saglabāto radiostaciju.

19. FM (FM radio)

- Izvēlēties FM radio atskaņošanas avotu.

3. Darbības uzsākšana



Uzmanību

- Vadības taustiņu vai regulējumu nepareiza lietošana vai arī šajā instrukcijā neparedzētu manipulāciju veikšana var izraisīt kaitīgu radiācijas starojumu vai citas bīstamas sekas.

Šajā nodaļā sniegtos norādījumus vienmēr izpildiet noteiktajā secībā.

Sazinoties ar Philips, jums tiks pajautāti šīs ierīces modeļa un sērijas numuri. Modeļa un sērijas numuri ir norādīti identifikācijas datu plāksnītē šīs ierīces aizmugurē. Pierakstiet šos numurus šeit:

Modeļa Nr. _____

Sērijas Nr. _____

Tālvadības pults sagatavošana



Uzmanību

- Eksplozijas risks! Sargājiet baterijas no karstuma, tiešiem saules stariem vai uguns. Nekad nemetiet baterijas ugunī.

Lai tālvadības pultī ievietotu baterijas:

- Atveriet bateriju nodalījumu.
- Ievietojiet 2 AAA baterijas, ievērojot norādīto polaritāti (+/-).
- Aizveriet bateriju nodalījumu.

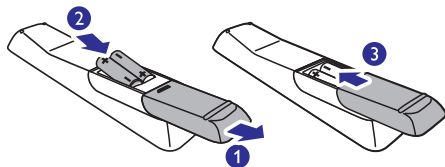

Piezīme

- Ja tālvadības pults ilgāku laiku netiks lietota, izņemiet no tās baterijas.
- Nelietojiet kopā vecas un jaunas baterijas vai arī dažādu tipu baterijas.
- Baterijas satur ķīmiskas vielas, tāpēc tās ir jāutilizē atbilstoši veidā.

Skajruņu pievienošana

Piezīme

- Lai nodrošinātu optimālu skaņu, izmantojiet tikai komplektā iekļautos skaļruņus.
- Pievienojiet tikai tādus skaļruņus, kuru pretestība ir tāda pati vai augstāka kā komplektā iekļautajiem skaļruņiem. Skatīt šīs lietošanas instrukcijas sadaļu "Specifikācijas".

Skaļruņu vadus pilnībā ievietojiet ierīces aizmugurē esošajās skaļruņu ieejas ligzdās.

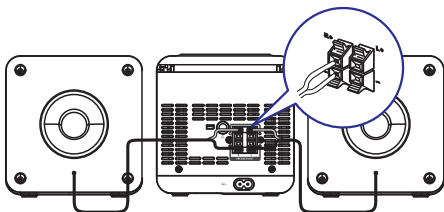

Barošanas padeve

Brīdinājums

- Ierīces bojājuma risks! Pārlicinieties, vai elektrotīkla spriegums atbilst spriegumam, kas ir norādīts galvenās ierīces aizmugurē.
- Pirms maiņstrāvas barošanas vada pievienošanas pārlicinieties, vai esat veikuši visus pārējos savienojumus.

Piezīme

- Identifikācijas datu plāksnīte atrodas ierīces aizmugurē.

1. Pievienojiet barošanas vadu ligzdai **AC~** uz galvenās ierīces.

2. Iespraudiet barošanas vada kontaktdakšu elektrotīkla rozetē.

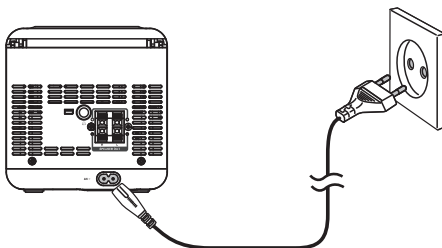

Automātiska radiostaciju uzstādīšana

Kad jūs pievienojat barošanas padevi, ja ierīces atmiņā nav saglabātas radiostācijas, ierīce automātiski uzsāk radiostaciju saglabāšanu.

1. Pievienojiet ierīci barošanas padevei.
 - ↳ Displejā parādās **[AUTO INSTALL – PRESS PLAY – STOP CANCEL]** (automātiska uzstādīšana – nospiež atskaņot – pārtraukt, lai atceltu).
2. Nospiediet taustiņu **▶||** uz galvenās ierīces, lai sāktu uzstādīšanu.
 - ↳ Ierīce automātiski saglabā radiostācijas ar pietiekoši spēcīgu uztveršanas signālu.
 - ↳ Kad visas pieejamās radiostācijas ir saglabātas, automātiski sākas pirmās saglabātās radiostācijas atskaņošana.

Pulksteņa iestatīšana

Piezīme

- Pulksteni ir iespējams iestatīt tikai gaidstāves režīmā.

1. Nospiediet taustiņu **⏏**, lai pārslēgtu ierīci gaidstāves režīmā.
2. Pārlicinieties, vai displejā parādās **--:--** (vai pulkstenis).

... Darbības uzsākšana

- Nospiediet un turiet nospiestu taustiņu **CLOCK SET**, lai aktivizētu pulksteņa iestatīšanas režīmu.
 - ↳ Displejā parādās **[CLOCK SET]** (iestatīt pulksteni).
 - ↳ Displejā parādās 12 stundu vai 24 stundu laika formāts.
- Spiediet taustiņus **▲ / ▼** vai **VOL +/-**, lai izvēlētos 12 stundu vai 24 stundu laika formātu.
- Nospiediet taustiņu **CLOCK SET**.
 - ↳ Sāk mirgot stundu cipari.
- Spiediet taustiņus **▲ / ▼** vai **VOL +/-**, lai iestatītu stundas.
- Nospiediet taustiņu **CLOCK SET**.
 - ↳ Sāk mirgot minūšu cipari.
- Spiediet taustiņus **▲ / ▼** vai **VOL +/-**, lai iestatītu minūtes.
- Nospiediet taustiņu **CLOCK SET**, lai apstiprinātu.



Piezīme

- Lai izietu no pulksteņa iestatīšanas režīma bez saglabāšanas, nospiediet taustiņu **■**.
- Ja 90 sekunžu laikā netiek nospiests neviens taustiņš, sistēma automātiski iziet no pulksteņa iestatīšanas režīma.

Funkciju demonstrēšana

- Gaidstāves režīmā nospiediet taustiņu **■**.
- ↳ Displejā rītinās **[WELCOME TO PHILIPS]** (laidīni lūdzam Philips).
 - ↳ Displejā rītinās **[DEMO ON]** (demonstrēšana ieslēgta).
 - ↳ Viens pēc otra displejā tiek parādīti funkciju nosaukumi.
- Lai izietu no funkciju demonstrēšanas, vēlreiz nospiediet taustiņu **■**.
 - ↳ Displejā rītinās **[DEMO OFF]** (demonstrēšana izslēgta).

Ieslēgšana

Nospiediet taustiņu **⏻**.

- ↳ Ierīce pārslēdzas uz pēdējo izvēlēto atskaņošanas avotu.

Pārslēgšana gaidstāves režīmā

Kad ierīce ir ieslēgta, nospiediet taustiņu **⏻**, lai pārslēgtu ierīci gaidstāves režīmā.

- Gaidstāves režīmā nospiediet un paturiet nospiestu taustiņu **⏻** ilgāk kā trīs sekundes, lai pārslēgtos no parasta gaidstāves režīma Eko gaidstāves režīmā vai otrādi.
 - ↳ Parastā gaidstāves režīmā displejā parādās pulkstenis (ja tas ir iestatīts).
 - ↳ Eko gaidstāves režīmā apgaismojums displeja panelī izslēdzas.

4. Atskaņošana

Diska atskaņošana

1. Nospiediet taustiņu **CD**, lai izvēlētos diska atskaņošanas avotu.
2. Nospiediet taustiņu **▲** uz galvenās ierices, lai atvērtu diska nodalījumu.
3. Ievietojiet disku ar apdrukāto pusi vērstu uz ārpusi un tad nospiediet taustiņu **▲**, lai aizvērtu diska nodalījumu.
4. Ja nesākas diska atskaņošana, nospiediet taustiņu **▶▶**.
 - Lai pārtrauktu atskaņošanu, nospiediet taustiņu **■**.

Atskaņošana no USB



Piezīme

- Pārlicinieties, vai USB atmiņas ierīce satur atskaņojamu audiosaturu.

1. Ievietojiet USB atmiņas ierīci ligzdā uz ierīces priekšējā panela.
2. Nospiediet taustiņu **USB**, lai izvēlētos USB atskaņošanas avotu.
 - ↳ Atskaņošana sākas automātiski.
 - Lai izvēlētos mapi, spiediet taustiņus **▲** / **▼**.
 - Lai izvēlētos audiofailu, spiediet taustiņus **◀◀** / **▶▶**.
 - Lai sāktu atskaņošanu, nospiediet taustiņu **▶▶**.
 - Lai pārtrauktu atskaņošanu, nospiediet taustiņu **■**.

Atskaņošanas iespējas

Pauzēt/atsākt atskaņošanu

Atskaņošanas laikā nospiediet taustiņu **▶▶**, lai pauzētu/atsāktu atskaņošanu.

Pārlēkt uz ierakstu

CD (diskam):

Spiediet taustiņus **◀◀** / **▶▶**, lai izvēlētos citu ierakstu.

- Lai tieši izvēlētos ierakstu, jūs varat nospriest arī attiecīgo ciparu taustiņu.

MP3 diskam un USB:

1. Spiediet taustiņus **▲** / **▼**, lai izvēlētos albumu vai mapi.
2. Spiediet taustiņus **◀◀** / **▶▶**, lai izvēlētos iepriekšējo/nākamo ierakstu vai failu.

Meklēt ieraksta ietvaros

1. Atskaņošanas laikā nospiediet un turiet nospriestus taustiņus **◀◀** / **▶▶**.
2. Atlaidiet nospriesto taustiņu, lai atsāktu parastu atskaņošanu.

Parādīt atskaņošanas informāciju

Atskaņošanas laikā atkārtoti spiediet taustiņu **DISPLAY**, lai izvēlētos dažādu atskaņošanas informāciju.

Atkārtot un atskaņot jauktā secībā

1. Atskaņošanas laikā atkārtoti spiediet taustiņu **REPEAT/SHUFFLE**, lai izvēlētos atskaņošanas iespēju.
 - : pašreizējais ieraksts tiek atskaņots atkārtoti.
 - **ALL**: visi ieraksti tiek atskaņoti atkārtoti.
 - **ALB**: pašreizējais albums tiek atskaņots atkārtoti.
 - : visi ieraksti tiek atskaņoti jauktā secībā.
2. Lai atgrieztos pie parastas atskaņošanas, atkārtoti spiediet taustiņu **REPEAT/SHUFFLE**, līdz displejā vairs neparādās neviena atkārtotāšana/jauktas secības iespēja.
 - Jūs varat nospriest arī taustiņu **■**, lai atceltu atkārtotu/jauktas secības atskaņošanu.



Piezīme

- Atskaņošana jauktā secībā nav pieejama, atskaņojot ieprogrammētus ierakstus.

Ierakstu programmēšana

Ir iespējams izveidot programmu no maksimums 20 ierakstiem.

1. Diska/USB atskaņošanas režīmā pārtrauktas atskaņošanas (stop) stāvoklī nospiediet taustiņu **PROG**, lai aktivizētu programmēšanas režīmu.
 - ↳ Displejā sāk mirgot paziņojums **[PROG]** (programma) un ieraksta numurs.
2. MP3 ierakstiem spiediet taustiņus **▲ / ▼**, lai izvēlētos albumu.
3. Spiediet taustiņus **◀◀ / ▶▶**, lai izvēlētos ieraksta numuru, un tad nospiediet taustiņu **PROG**, lai to apstiprinātu.
4. Atkārtojiet 2.- 3.soli, lai ieprogrammētu citus ierakstus.
5. Nospiediet taustiņu **▶▶**, lai atskaņotu ieprogrammētus ierakstus.
 - ↳ Atskaņošanas laikā displejā parādās paziņojums **[PROG]** (programma).
 - Lai izdzēstu programmu, pārtrauktas atskaņošanas (stop) stāvoklī nospiediet taustiņu **■**.

Radiostaciju uztveršana

1. Nospiediet taustiņu **FM**.
2. Nospiediet un ilgāk kā divas sekundes turiet nospiešus taustiņus **◀◀ / ▶▶**.
 - ↳ Displejā parādās paziņojums **[SEARCH]** (meklē).
 - ↳ Radiouztvērējs automātiski uztver radiostaciju ar pietiekami spēcīgu apraides signālu.
3. Atkārtojiet 2.soli, lai uztvertu citas radiostacijas.
 - Lai uztvertu radiostaciju ar vāju apraides signālu, atkārtoti spiediet taustiņus **◀◀ / ▶▶**, līdz atrodat optimālu uztveršanas frekvenci.
 - Lai iegūtu skaņas kvalitāti, atkārtoti spiediet taustiņu **▶▶** uz tālvadības pults, lai izvēlētos stereo vai mono skaņu.



Padoms

- Novietojiet antenu maksimāli tālu no televizora, videomagnetofona vai cita starojuma avota.
- Lai uzlabotu radiosignāla uztveršanas kvalitāti, pilnībā izvelciet antenu un noregulējiet tās pozīciju.

Radiostaciju automātiska saglabāšana

Ierīces atmiņā ir iespējams saglabāt maksimums 20 radiostacijas (FM).

FM (radiouztvērēja) režīmā nospiediet un ilgāk kā divas sekundes turiet nospiešus taustiņu **PROG**, lai aktivizētu automātiskās programmēšanas režīmu.

- ↳ Displejā parādās paziņojums **[AUTO]** (auto).
- ↳ Visas pieejamās radiostacijas tiek saglabātas.
- ↳ Automātiski tiek pārraidīta pirmā saglabātā radiostacija.

Radiostaciju manuāla saglabāšana

Piezīme

- Ierīces atmiņā ir iespējams saglabāt maksimums 20 radiostacijas (FM).

1. Noregulējiet radiostaciju.
2. Nospiediet taustiņu **PROG**, lai aktivizētu programmēšanas režīmu.
↳ Displejā sāk mirgot **[PROG]** (programma).
3. Spiediet taustiņus **▲ / ▼**, lai šai radiostacijai piešķirtu kārtas numuru (no 1 līdz 20), un pēc tam nospiediet taustiņu **PROG**, lai to apstiprinātu.
4. Atkārtojiet iepriekšējos soļus, lai saglabātu citas radiostacijas.

Piezīme

- Lai pārrakstītu virsū iepriekš saglabātai stacijai, saglabājiet tās vietā citu staciju.

Saglabāto radiostaciju izvēlēšanās

FM (radiouztvērēja) režīmā spiediet taustiņus **▲ / ▼**, lai izvēlētos atmiņā saglabātās stacijas kārtas numuru.

Skaņas regulēšana

Atskaņošanas laikā spiediet taustiņus **VOL +/-**, lai samazinātu/palielinātu skaļuma līmeni.

Iepriekšnoteikta skaņas efekta izvēlēšanās

Atskaņošanas laikā atkārtoti spiediet taustiņu **DSC** (Digitālā skaņas kontrole), lai izvēlētos:

- **[POP]** (popmūzika)
- **[JAZZ]** (džezs)
- **[ROCK]** (rokmūzika)
- **[CLASSIC]** (klasiskā mūzika)
- **[FLAT]** (vienmērīgs skaņējums).

Basu pastiprinājums

Atskaņošanas laikā nospiediet taustiņu **DBB**, lai ieslēgtu vai izslēgtu dinamisko basu pastiprinājumu (DBB).

↳ Ja **DBB** ir aktivizēts, displejā parādās .

Skaņas izslēgšana

Atskaņošanas laikā nospiediet taustiņu , lai izslēgtu/atjaunotu skaņu.

7. Citas funkcijas

Taimera iestatīšana



Šo ierīci var izmantot kā taimerī. Iestatītajā laikā tiek aktivizēts disks/radiouztvērējs/USB, lai uzsāktu atskaņošanu.

Piezīme

- Pārlicinieties, vai ir pareizi iestatīts pulkstenis.

1. Gaidstāves režīmā nospiediet un turiet nospiešu taustiņu **SLEEP/TIMER**, līdz displejā rītinās paziņojums **[TIMER SET]** (taimera iestatīšana).
↳ Displejā rītinās paziņojums **[SELECT SOURCE]** (izvēlēties atskaņošanas avotu).
2. Spiediet taustiņu **CD** vai **FM**, vai **USB**, lai izvēlētos atskaņošanas avotu.
3. Nospiediet taustiņu **SLEEP/TIMER**, lai to apstiprinātu.
↳ Displejā parādās un sāk mirgot pulksteņa cipari.
4. Spiediet taustiņus **▲ / ▼** vai **VOL +/-**, lai iestatītu stundas, un tad nospiediet taustiņu **SLEEP/TIMER**, lai to apstiprinātu.
↳ Displejā parādās un sāk mirgot minūšu cipari.
5. Spiediet taustiņus **▲ / ▼** vai **VOL +/-**, lai iestatītu minūtes, un tad nospiediet taustiņu **SLEEP/TIMER**, lai to apstiprinātu.
↳ Displejā parādās un sāk mirgot **[VOL]** (skaļums).
6. Spiediet taustiņus **▲ / ▼** vai **VOL +/-**, lai noregulētu skaļumu, un tad nospiediet taustiņu **SLEEP/TIMER**, lai to apstiprinātu.
↳ Taimeris ir iestatīts un aktivizēts, un displejā parādās indikācija .

Lai deaktivizētu vai aktivizētu modinātāja taimerī

1. Nospiediet taustiņu , lai pārslēgtu ierīci gaidstāves režīmā.
2. Atkārtoti spiediet taustiņu **SLEEP/TIMER**, lai aktivizētu vai deaktivizētu taimerī.
↳ Ja taimeris ir aktivizēts, displejā parādās indikācija 
↳ Ja taimeris ir deaktivizēts, indikācija  pazūd no displeja.

Piezīme

- Taimeris nav iespējams iestatīt MP3 savienojuma režīmā.
- Ja ir izvēlēts diska/USB atskaņošanas avots un audio nav iespējams atskaņot, tad automātiski tiek aktivizēts radiouztvērējs.

Izslēgšanās taimera iestatīšana

Šī ierīce var automātiski pārslēgties gaidstāves režīmā pēc iestatītā laika posma.

Kad ierīce ir ieslēgta, atkārtoti spiediet taustiņu **SLEEP/TIMER**, lai izvēlētos iestatīto laika posmu (minūtēs):

- **[120 SLEEP]**
- **[90 SLEEP]**
- **[60 SLEEP]**
- **[45 SLEEP]**
- **[30 SLEEP]**
- **[15 SLEEP]**

↳ Kad izslēgšanās taimeris ir aktivizēts, displejā parādās indikācija **zZ**.

Lai deaktivizētu izslēgšanās taimerī

Atkārtoti spiediet taustiņu **SLEEP/TIMER**, līdz displejā parādās indikācija **[OFF SLEEP]** (izslēgt izslēgšanos).

↳ Kad izslēgšanās taimeris ir deaktivizēts, indikācija **zZ** pazūd no displeja.

... Citas funkcijas

Atskaņošana no ārējās ierīces

Caur šo ierīci jūs varat klausīties arī ārēju ierīci.

1. Nospiediet taustiņu **MP3 LINK**, lai izvēlētos MP3 savienojuma atskaņošanas avotu.
2. Pievienojiet MP3 savienojuma vadu (nav iekļauts komplektācijā):
 - ligzdai **MP3 LINK** (3,5 mm) uz ierīces;
 - austiņu ligzdai uz ārējās ierīces.
3. Sāciet atskaņošanu ārējā ierīcē (skatīt ārējās ierīces lietošanas instrukciju).

Austiņas

Iespraudiet austiņas (nav iekļautas komplektācijā) ligzdā  uz ierīces, lai klausītos ierīci caur austiņām.

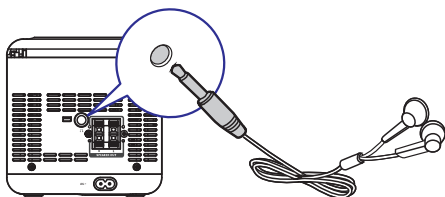

8. Informācija par precī

Piezīme

- Informācija par precī var mainīties bez iepriekšēja brīdinājuma.

Specifikācijas

Vispārīga informācija

Mainstrāvas barošanamainstrāva 100-240 V~,
50/60 Hz

Elektroenerģijas patēriņš
darbības režīmā20 W

Elektroenerģijas patēriņš
Eko gaidstāves režīmā<0,5 W

USB tiešā versija (USB Direct)versija 2.0/1.1

Izmēri:

- galvenā ierīce (p x a x d)140 x 140 x 210 mm

- skaļruņa kaste (p x a x d)140 x 143 x 198 mm

Svars:

- galvenā ierīce0,91 kg

- skaļruņa kaste0,72 kg x 2

Pastiprinātājs

Maksimālā izejas jauda2 x 5 W (-1 dB)

Frekvenču diapazons40 Hz – 20 kHz; +/-3 dB

Signāla – trokšņa attiecība> 72 dB

MP3 savienojuma ieeja500 – 1000 mV RMS,
20 kiloomi

Radiouztvērējs

Uztveršanas diapazonsFM: 87,5 – 108 MHz

Uztveršanas solis50 KHz

Jutība

- Mono26 dB

Kopējie harmoniskie traucējumi<2%

Signāla – trokšņa attiecība>55 dB

Atmiņā saglabājamo staciju skaits20 (FM)

Skaļruņi

Skaļruņu pretestība4 omi

Skaļruņu dzinis2 X 3" pilns diapazons

Jutība>82 dB/m/W

USB piemērotības atskaņošanai informācija

Atbalstītās USB atmiņas ierīces:

- USB zibatmiņa (USB 2.0 vai USB 1.1);
- USB atskaņotāji (flash players) (USB 2.0 vai USB 1.1);
- atmiņas kartes (darbībai ar šo ierīci ir nepieciešams papildus karšu lasītājs).

Atbalstītie formāti:

- USB vai atmiņas faila formāts FAT12, FAT16, FAT32 (sektora izmērs: 512 baiti);
- MP3 bitu ātrums (datu ātrums): 32-320 kbps un mainīgs bitu pārraides ātrums;
- Maksimālais direktoriju apakšlīmeņu skaits: 8;
- Maksimālais albumu/mapju skaits: 99;
- Maksimālais ierakstu/nosaukumu skaits: 999;
- ID3 tagu versija 2.0 vai jaunāka;
- Failu nosaukums unikodā UTF8 (maksimālais garums: 128 baiti).

Neatbalstītie formāti:

- Tukši albumi: tukšs albums ir albums, kas nesatur MP3 failus, un tas netiks parādīts displejā.
- Faili, kas ir ierakstīti neatbalstītā formātā, tiek izlaisti. Piemēram, Word dokumenti (.doc) vai MP3 faili ar paplašinājumu .dlf tiek ignorēti un netiek atskaņoti.
- AAC, WAV, PCM audiofaili.
- Ar DRM (digitālo tiesību pārvaldīšanas tehnoloģiju) aizsargāti WMA faili (*.wav, *.m4a, *.m4p, *.mp4, *.aac).
- WMA faili Lossless formātā.

Apkope

Ierīces korpusa tīrīšana

- Lai notīrītu ierīces korpusu, lietojiet mīkstu, mazliet samitrinātu drāniņu un maigu tīrīšanas līdzekli. Nelietojiet tīrīšanas līdzekļus, kas satur alkoholu, spirtu, amonjaku vai abrazīvas vielas.

Disku tīrīšana

- Ja disks ir kļuvis netīrs, tad notīriet to ar tīrīšanas drāniņu. Tīriet disku virzienā no centra uz malu.



- Neizmantojiet tādus šķīdinātājus kā benzolu, atšķaidītāju, komerciāli pieejamos tīrīšanas līdzekļus vai antistatiskos aerosolus, kas ir paredzēti analogo ierakstu (skaņu plašu) tīrīšanai.

Diska lēcas tīrīšana

- Pēc ilgstošas lietošanas pie diska lēcas var sakrāties netīrumi vai putekļi. Lai nodrošinātu labu atskaņošanas kvalitāti, notīriet diska lēcu ar Philips CD lēcu tīrīšanas līdzekli vai jebkuru citu komerciāli pieejamo tīrītāju. Ievērojiet norādījumus, kas ir iekļauti komplektā ar tīrītāju.

9. Traucējumu novēršana



Brīdinājums

- Nekādā gadījumā nenoņemiet šīs ierīces korpusu.

Lai saglabātu garantijas derīgumu, nemēģiniet remontēt ierīci pats.

Ja šīs ierīces lietošanas laikā rodas tās darbības traucējumi, pirms nodot ierīci remontam, lūdzu, vispirms pārbaudiet tālāk uzskaitītos punktus. Ja problēma netiek atrisināta, dodieties uz Philips interneta vietni (www.philips.com/welcome). Kad sazināties ar Philips, pārliecinieties, vai ierīce atrodas netālu un vai jums ir pieejami modeļa un sērijas numuri.

Nav barošanas padeves

- Pārliecinieties, vai ir pareizi pievienots maiņstrāvas barošanas vads.
- Pārliecinieties, vai elektrotīkla rozetē ir elektrība.
- Elektroenerģijas taupīšanas nolūkā ierīce automātiski pārslēdzas gaidstāves režīmā 15 minūtes pēc ieraksta atskaņošanas beigām, ja netiek nospiests neviens vadības taustiņš.

Nav skaņas

- Noregulējiet skaļumu.

Ierīce nereaģē

- Izraujiet barošanas vada kontaktdakšu no elektrotīkla rozetes, pēc tam iespraudiet to atpakaļ un vēlreiz ieslēdziet ierīci.

Tālvadības pults nestrādā

- Pirms nospiest jebkuru funkciju izvēles taustiņu, vispirms izvēlieties atskaņošanas avotu ar tālvadības pulti, nevis ar taustiņiem uz galvenās ierīces.
- Samaziniet attālumu starp tālvadības pulti un galveno ierīci.
- Ievietojiet baterijas atbilstoši norādītajai polaritātei (+/- zīmēm).
- Nomainiet baterijas.
- Mērkējiet tālvadības pulti tieši uz tālvadības sensoru ierīces priekšpusē.

Disks netiek uztverts

- Ievietojiet disku.
- Pārbaudiet, vai disks nav ievietots ar apdrukāto pusi vērstu uz iekšpusi.
- Uzgaidiet, līdz iztvaikos uz lēcas kondensējies mitrums.
- Nomainiet vai notīriet disku.
- Lietojiet pabeigtu (finalizētu) disku vai pareiza formāta disku.

Daži faili USB ierīcē netiek parādīti

- Mapju vai failu skaits USB ierīcē ir pārsniedzis noteikto limitu. Šī parādība nav ierīces nepareiza darbība.
- Šo failu formāts netiek atbalstīts.

USB ierīce netiek atbalstīta

- Attiecīgā USB ierīce nav savietojama ar šo ierīci. Izmantojiet citu USB ierīci.

Vāja radio uztveršana

- Palieliniet attālumu starp ierīci un jūsu televizoru vai videomagnetofonu.
- Pilnībā izvelciet un noregulējiet FM antenu.

Taimeris nestrādā

- Iestatiet pareizu pulksteni.
- Ieslēdziet taimeri.

Pulksteņa/taimera iestatījums ir izdzēsts

- Ir bijis elektrības padeves pārtraukums vai arī ir ticis atvienots barošanas vads.
- Atkārtoti iestatiet pulksteni/taimeri.

Specifikācijas var mainīties bez iepriekšēja brīdinājuma.

© 2011 Koninklijke Philips Electronics N.V.

Visas tiesības ir aizsargātas.

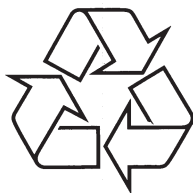

Apmeklējiet Philips Internetā
<http://www.philips.com>