

Register your product and get support at  
[www.philips.com/welcome](http://www.philips.com/welcome)

MCM103



---

EN User manual 3

---

ZH-TW 使用手冊 19

---

**PHILIPS**

# 目錄

<b>1 重要事項</b>	20	<b>7 調整音量與音效</b>	30
安全	20	調整音量大小	30
注意	21	選擇預設音效	30
<hr/>		增強低音	30
<b>2 超迷你 HiFi 音響</b>	22	靜音	30
簡介	22	<hr/>	
內容物	22	<b>8 收聽收音機</b>	30
主裝置概覽	23	收聽廣播電台	30
遙控器概覽	24	自動編排廣播電台	30
<hr/>		手動編排廣播電台	31
<b>3 連接</b>	26	選擇預設電台	31
連接揚聲器	26	<hr/>	
接上電源	26	<b>9 其他功能</b>	31
<hr/>		設定鬧鐘定時器	31
<b>4 開始使用</b>	27	設定睡眠定時器	32
準備遙控器	27	收聽外接裝置	32
自動設置廣播電台	27	<hr/>	
設定時鐘	27	<b>10 產品資訊</b>	32
開啟	28	規格	32
<hr/>		USB 播放資訊	33
<b>5 播放</b>	28	支援的 MP3 光碟格式	33
播放光碟	28	<hr/>	
播放 USB 裝置	28	<b>11 疑難排解</b>	34
<hr/>		沒有聲音或聲音不清楚	34
<b>6 播放選項</b>	29		
跳至曲目	29		
暫停/繼續播放	29		
在曲目內進行搜尋	29		
顯示播放資訊	29		
重複播放	29		
隨機播放	29		
編排曲目	29		

# 1 重要事項

## 安全

- ① 閱讀這些指示。
- ② 請妥善保存這些指示。
- ③ 注意所有警告文字。
- ④ 遵循所有指示。
- ⑤ 請勿在近水處使用本產品。
- ⑥ 清潔時僅能使用乾布。
- ⑦ 請勿阻塞任何通風口。請依照製造商的指示進行安裝。
- ⑧ 請勿將本產品安裝在接近熱源處，例如暖器裝置、暖氣孔、火爐或其他會產生高溫的產品 (包括擴大機在內)。
- ⑨ 妥善保護電源線，避免踩踏或夾壓，尤其是插頭、便利插座，以及電源線與產品的連接處。
- ⑩ 僅使用原廠指定的附件/配件。
- ⑪ 僅使用經原廠指定或隨產品銷售的推車、底座、三腳架、支架或桌子。使用推車移動產品時應謹慎小心，避免因翻覆而造成傷害。
- ⑫ 如遇雷雨或長時間不使用時，請將產品的插頭拔除。
- ⑬ 所有維修服務應委託合格的服務人員處理。當本產品因故損壞時 (例如電源線或插頭損壞、液體潑濺、物品掉入產品內部、產品淋到雨或受潮、無法正常運作或摔落等)，都必須進行維修。
- ⑭ 電池使用注意事項 — 為防止電池滲漏導致人身傷害、財物受損或產品損壞：
  - 請依照裝置上標示的 + 與 - 極正確安裝所有電池。
  - 請勿混用電池 (新舊混用或碳鹼性電池混用等)。
  - 若裝置長時間不使用時，請將電池取出。
- ⑮ 請勿將產品置於容易滴水或濺水的環境。
- ⑯ 請勿在產品上放置危險物品 (如盛裝液體的容器、點燃的蠟燭等)。
- ⑰ 本產品可能內含鉛及水銀。基於環保考量，丟棄此類物品應遵守法令規定。如需相關廢棄物處理或回收資訊，請洽詢地方主管機關或電子產業聯盟 (Electronic Industries Alliance) : [www.eiae.org](http://www.eiae.org)。
- ⑱ 當電源插頭或電器連接器作為中斷連接裝置時，中斷連接裝置應保持隨時可操作。



### 警告

- 請勿打開產品外殼。
- 請勿在本產品的任何部位使用潤滑油。
- 請勿將本產品放置在其他電器上。
- 請勿讓本產品直接曝曬於陽光下，或靠近未隔離的火燄或熱源。
- 請勿直視本產品內的雷射光。
- 請確保電源線、插頭或變壓器位於容易取得的地方，以方便中斷產品電源。



### 注意

- 使用本手冊以外的方法來控制、調校或不按順序操作，可能會導致危險輻射外洩或造成危險。

## 聽力安全

### 用適當音量收聽。

- 耳機音量過高可能損傷聽力。本產品可產生的音量分貝可能達到損害一般人聽力的範圍，即使持續不到一分鐘也可能造成傷害。較高分貝數範圍是提供給聽力可能已受損的人。
- 音量不容易拿捏。聽了一段時間，聽覺「舒適度」會逐漸習慣更高的音量。因此長時間聆聽之後，「正常」的音量實際上已經很大聲，並可能有損聽力。請在聽覺適應之前將音量調至安全音量，並維持不變，以免聽力受損。

### 調整安全音量：

- 先將音量調低。
- 慢慢提高音量，直到聽起來舒服且清晰而無失真為止。

### 適時休息：

- 長時間聆聽，即使是正常「安全」的音量，也可能會損害聽力。
- 請務必適度使用裝置，並適時休息。

### 使用耳機時務必遵守以下準則。

- 音量適中，適時休息。
- 注意勿因聽覺適應而不斷調高音量。
- 勿將音量調高至聽不到週遭聲音的程度。
- 在有潛在危險的環境應提高警覺或暫不使用本產品。駕駛車輛、騎腳踏車、玩滑板或進行相關活動時，請勿使用耳機，否則可能釀成交通意外，而且有些地區也已立法禁止。

## 注意

未經 Philips Consumer Lifestyle 明示核可即變更或修改本裝置，可能導致使用者操作本設備的授權失效。



您的產品是使用高品質材質和元件所設計製造，可回收和重複使用。



當產品附有打叉的附輪回收筒標籤時，代表產品適用於歐洲指令 (European Directive) 2002/96/EC。

請取得當地電子產品分類收集系統的相關資訊。

根據當地法規處理，請勿將廢棄產品當作一般家庭垃圾棄置。正確處理廢棄產品有助於避免對環境和人類健康帶來潛在的負面影響。



您的產品包括了符合歐洲指令 (European Directive) 2006/66/EC 的電池，不得與其他一般家用廢棄物一併丟棄。請注意有關電池分類收集的當地法規，正確處理廢棄產品有助於避免對環境和人類健康帶來負面影響。

## 環境保護資訊

所有非必要之包裝材料均已捨棄。我們嘗試讓包裝可以輕易拆解成三種材質：厚紙板(外盒)、聚苯乙烯泡棉(防震)以及聚乙烯(包裝袋、保護性泡棉膠紙)。

產品本身含有可回收並重複使用的材質，但是需由專業公司拆解。請根據各地法規丟棄包裝材料、廢電池和舊機器。



Windows Media 及 Windows 標誌為 Microsoft Corporation 在美國及/或其他國家的商標或註冊商標。

本產品包含此標籤：



# 2 超迷你 HiFi 音響

感謝您購買本產品，歡迎使用 philips！  
請至 [www.philips.com/welcome](http://www.philips.com/welcome) 登錄您的產品，以獲得 philips 的完整支援。

## 簡介

本產品擁有下列功能：

- 可直接使用音樂光碟、USB 裝置及其他外接裝置聆聽音樂
- 收聽 FM 收音機電台

本產品包含下列音效，能豐富您的輸出音效：

- 數位音效控制 (DSC)
- 超重低音加強系統 (DBB)

本產品支援下列媒體格式：









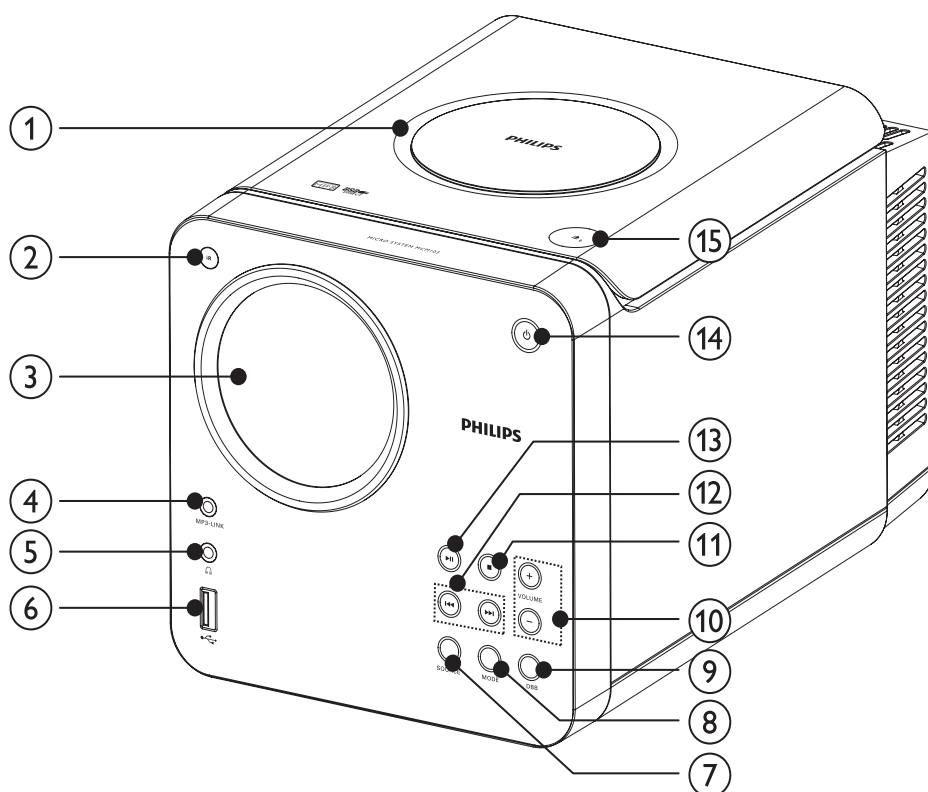

## 內容物

請清點包裝內容物：

- 主裝置
- 揚聲器音箱 x 2
- 電源線
- MP3 連線纜線 x 1
- 遙控器
- 快速入門指南
- 使用手冊

# 主裝置概覽



- ① 光碟插槽
- ② IR
  - 遙控器感應器。
- ③ 顯示面板
  - 顯示目前狀態。
- ④ MP3 LINK
  - 外接音訊裝置插孔。
- ⑤ 
  - 耳機插孔。
- ⑥ 
  - USB 插槽。
- ⑦ SOURCE
  - 選擇來源：Disc、USB、FM 調頻器或 MP3 連線。
- MODE
  - 選擇重複/隨機播放模式。
- ⑧
- ⑨ DBB
  - 開啟或關閉動態低音增強。
- ⑩ VOLUME +/-
  - 調整音量。
- ⑪ 
  - 停止播放或清除節目。
- ⑫ 
  - 跳至上一/下一曲目。
  - 快轉或倒轉搜尋。
  - 調至廣播電台。
  - 調整時間。
- ⑬ 
  - 開始或暫停播放。
- ⑭ 
  - 開啟裝置電源，或切換待機模式，或切換節能待機。
- ⑮ 
  - 開啟/關閉光碟插槽。

## 遙控器概覽

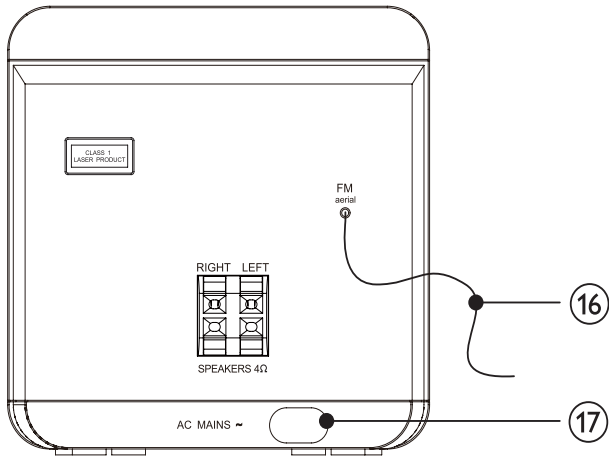

- ①⑥ FM 天線
  - 改善 FM 收訊效果。
- ①⑦ AC MAINS~
  - 電源線插孔

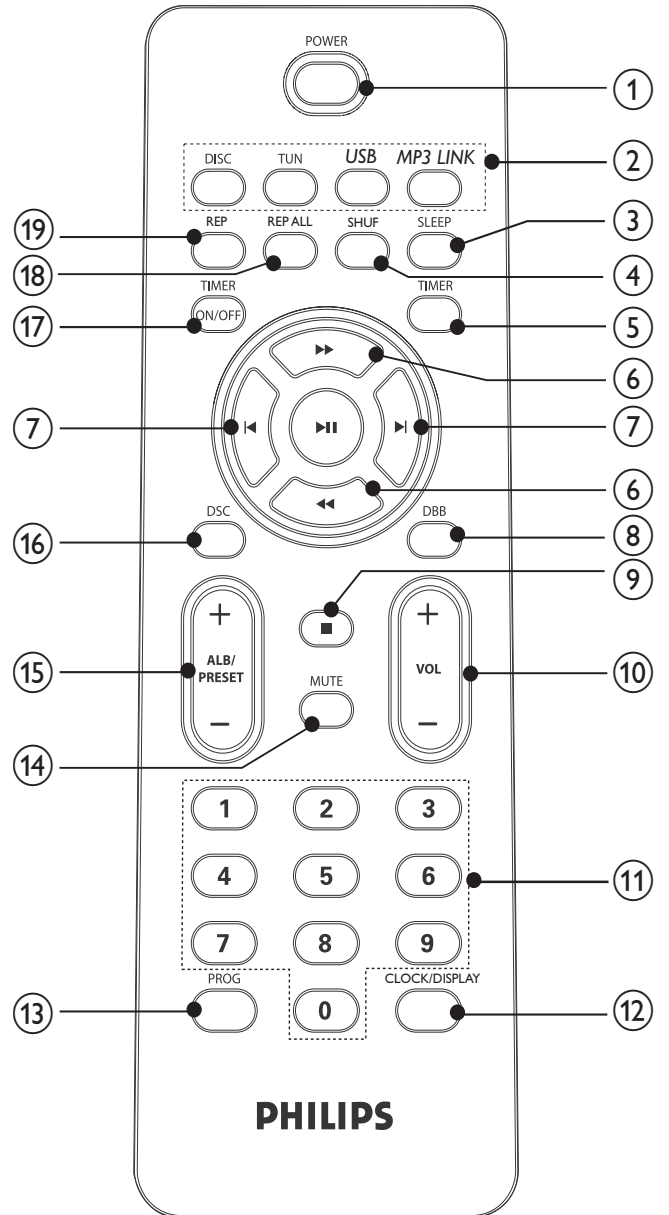

- ① POWER
  - 開啟裝置電源，或切換待機模式，或切換節能待機。
- ② 來源選擇鍵 (DISC、TUN、USB、MP3 LINK)
  - 選擇來源：DISC、TUNER、USB 或 MP3 LINK。
- ③ SLEEP
  - 設定睡眠定時器。
- ④ SHUF
  - 隨機播放曲目。

- ⑤ **TIMER**
  - 設定鬧鐘定時器。
- ⑥ **◀◀▶▶**
  - 在曲目/光碟/USB 內進行搜尋。
  - 調至廣播電台。
  - 調整時間。
- ⑦ **⏮▶**
  - 跳至上一/下一曲目。
- ⑧ **DBB**
  - 開啟或關閉動態低音增強。
- ⑨ **■**
  - 停止播放或清除節目。
- ⑩ **VOL +/-**
  - 調整音量。
- ⑪ **數字鍵**
  - 直接從光碟選擇曲目。
- ⑫ **CLOCK/DISPLAY**
  - 設定時鐘。
  - 檢視時鐘。
  - 播放時選擇顯示資訊。
- ⑬ **PROG**
  - 編排曲目。
  - 編排廣播電台。
  - 選擇 12 小時或 24 小時制。
- ⑭ **MUTE**
  - 靜音。
- ⑮ **ALB/PRESET+/-**
  - 跳至上一張/下一張專輯。
  - 選擇預設的電台。
- ⑯ **DSC**
  - 選擇預設聲音設定：POP (流行)、JAZZ (爵士)、CLASSIC (古典) 或 ROCK (搖滾)。
- ⑰ **TIMER ON/OFF**
  - 開啟或關閉鬧鐘定時器。
- ⑱ **REP ALL**
  - 重複播放所有曲目。
- ⑲ **REP**
  - 重複播放單首曲目。



# 3 連接

## 連接揚聲器

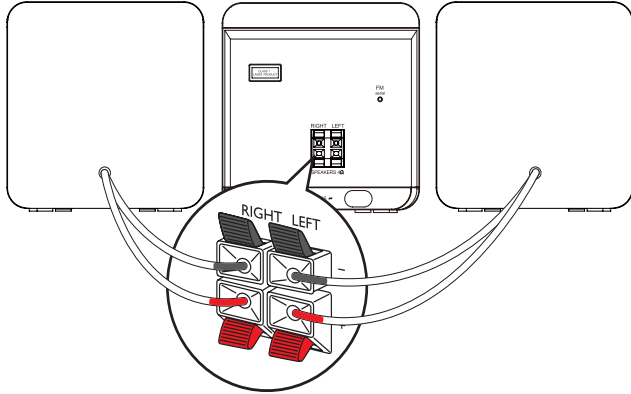

### 備註

- 確定揚聲器線的顏色與插孔相符。

- 1 壓開插孔擋板。
- 2 將纜線裸露的部份完全插入插孔。
  - 將右揚聲器線插入「RIGHT」，左揚聲器線插入「LEFT」。
  - 將紅色電線插入「+」，黑色電線插入「-」。
- 3 放開插孔擋板。

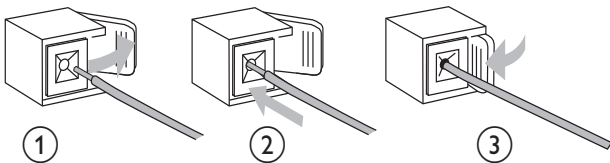

## 接上電源

### 注意

- 產品可能會損壞！確定電源的電壓與裝置背面或底部所印的電壓相符。
- 連接 AC 電源線前，請確定已經完成其他所有連接。

### 備註

- 機型標籤位於主裝置背面。
- 電壓調節器位於主裝置底部。

- 1 將電壓調節器切換至所在地的電壓。
- 2 將 AC 電源線連接主裝置的 AC MAINS~ 插孔及電源插座。

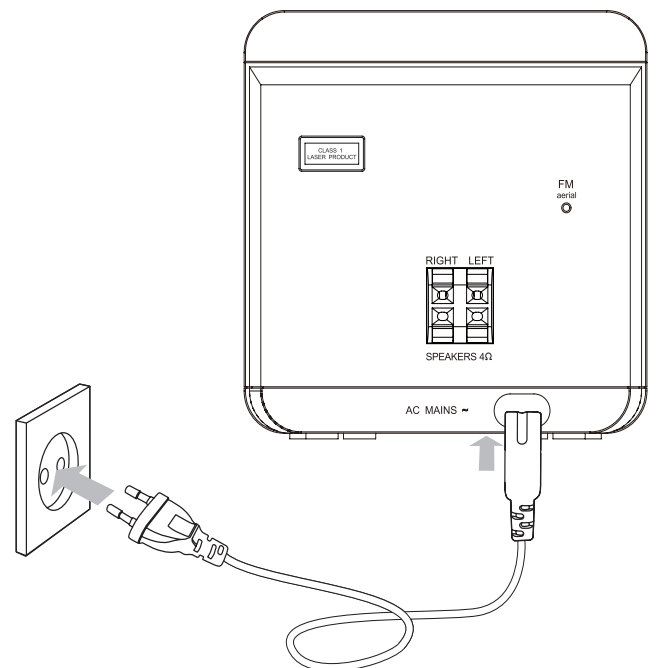

## 4 開始使用

### ! 注意

- 使用本手冊以外的方法來控制、調校或不按順序操作，可能會導致危險輻射外洩或造成危險。

請務必依順序遵循本章指示。

若您與 Philips 聯絡，則將需要提供產品的機型與序號。型號與序號位於產品背面。

將號碼填寫與此：

型號 \_\_\_\_\_

序號 \_\_\_\_\_

## 準備遙控器

### ! 注意

- 可能有爆炸的危險！電池應遠離熱源、日照或火源。請勿將電池丟入火中。

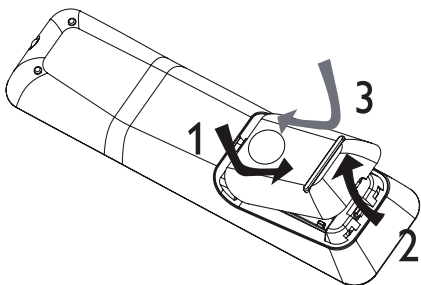

- 1 打開電池插槽。
- 2 依照電極 (+/-) 指示正確安裝 2 個 AAA 電池。
- 3 蓋上電池插槽。

### ≡ 備註

- 如果您長時間不使用遙控器，請將電池取出。
- 請勿混用新舊電池或不同類型的電池。
- 電池內含化學物質，請妥善丟棄。

## 自動設置廣播電台

初次將裝置接上電源，或是裝置未儲存任何廣播電台時，隨插即用功能會自動啟動，並儲存所有可用的廣播電台。

- 1 將裝置接上電源。
  - ↳ 畫面會顯示 [AUTO INSTALL - PLEASE PRESS PLAY, STOP CANCEL] (自動安裝 - 請按 PLAY 按鈕；若要取消，請按 ■)。
- 2 在主裝置上按 ►|| 啟動安裝。
  - ↳ 畫面會顯示 [AUTO] (自動)。
  - ↳ 裝置會自動儲存訊號強度充足的廣播電台。
  - ↳ 所有可用的廣播電台儲存完畢後，會自動播放第一個預設的廣播電台。

## 設定時鐘

- 1 按住 CLOCK/DISPLAY 啟動時鐘設定模式。
  - ↳ 將顯示 12 小時或 24 小時制。
- 2 重複按 PROG 選擇 12 小時或 24 小時制。
- 3 按 CLOCK/DISPLAY 加以確認。
  - ↳ 小時數字會顯示並開始閃爍。
- 4 按 ◀▶ 設定小時。
- 5 按 CLOCK/DISPLAY 加以確認。
  - ↳ 分鐘數字會顯示並開始閃爍。
- 6 按 ◀▶ 設定分鐘。
- 7 按 CLOCK/DISPLAY 加以確認。

### \* 秘訣

- 播放時若要檢視時鐘，請重複按 CLOCK/DISPLAY 直到時鐘顯示為止。

---

## 開啟

- 1 請按 **POWER**。
  - ↳ 裝置會切換至您上次選擇的來源。

---

## 切換至待機

- 1 按 **POWER** 將裝置切換為待機模式。
  - ↳ 顯示面板的背光將會變暗。
  - ↳ 顯示面板上顯示時鐘 (若已設定)。

將裝置切換為節能待機模式：

- 1 在待機模式中，按住 **POWER** 至少 2 秒。
  - ↳ 顯示面板的背光將關閉。

---

# 5 播放

---

## 播放光碟

- 1 按 **DISC** 選擇光碟來源。
- 2 按 **▲** 開啟光碟插槽。
- 3 放入光碟，封面朝上，然後關閉光碟匣門。
  - ↳ 將自動開始播放。

---

## 播放 USB 裝置

### 備註

- 請確定 USB 裝置中包含支援格式並可播放的音訊內容 (請參閱 16 頁面 'USB 播放資訊')。

- 1 將 USB 裝置的 USB 插頭插入  插槽。
- 2 按 **USB** 選擇 USB 來源。
  - ↳ 畫面顯示曲目總數。
- 3 按 **ALB/PRESET+/-** 選擇資料夾。
- 4 按 **◀/▶** 選擇檔案。
- 5 按 **▶||** 開始播放。

## 6 播放選項

### 跳至曲目

若為 CD：

- 按 **◀▶** 選擇曲目。
  - 若要直接選擇曲目，您也可以按下數字鍵盤上的按鍵。

若為 MP3 光碟與 USB：

- 按 **ALB/PRESET+/-** 選擇專輯或資料夾。
- 按 **◀▶** 選擇曲目或檔案。

### 暫停/繼續播放

- 播放時，按 **▶||** 可暫停/繼續播放。

### 在曲目內進行搜尋

- 播放時，按住 **◀◀▶▶**。
- 放開可繼續正常播放。

### 顯示播放資訊

- 播放時，重複按 **CLOCK/DISPLAY** 即可選擇不同的播放資訊。

### 重複播放

#### 重複播放單首曲目

- 在播放期間按 **REP**。
  - 畫面顯示 **[REP]** (重複)：重複播放目前曲目。
- 若要恢復正常播放，請再按一次 **REP**。

#### 重複播放所有曲目或整張專輯

- 播放時，重複按 **REP ALL** 可選擇：
  - 畫面顯示 **[REP ALL]** (重複全部)：重複播放所有曲目。
  - 畫面顯示 **[REP ALB]** (重複播放專輯) (僅適用於 MP3 與 USB)：重複播放目前專輯。
- 若要恢復正常播放，請重複按 **REP ALL** 直到不再顯示重複播放模式為止。

### 隨機播放

- 請按 **SHUF**。
  - 畫面顯示 **[SHUF]** (隨機播放)：隨機播放所有曲目。
- 若要恢復正常播放，請再按一次 **SHUF**。



秘訣

- 重複播放和隨機播放功能無法同時啟用。

### 編排曲目

您最多可以編排 40 首曲目。

- 在 CD/USB 模式中，請於停止位置按 **PROG** 啟動編排模式。
  - [PROG]** (編排) 會在畫面中閃爍。
- 若為 MP3/WMA 曲目，按 **ALB/PRESET+/-** 選擇一張專輯。
- 按 **◀▶** 選擇曲目編號，然後按 **PROG** 確認。
- 重複步驟 2 與步驟 3，選擇並儲存所有要編排的曲目。
- 按 **▶||** 播放編排的曲目。
  - 在播放時，畫面會顯示 **[PROG]** (編排)。
    - 若要消除編排，請於停止位置按 **■**。

# 7 調整音量與音效

## 調整音量大小

- 1 播放時，按 VOL +/- 提高/降低音量。

## 選擇預設音效

- 1 播放時，重複按 DSC 可選擇：
  - [POP] (流行)
  - [JAZZ] (爵士)
  - [ROCK] (搖滾)
  - [CLASSIC] (古典)

## 增強低音

- 1 播放時，按 DBB 即可開啟或關閉動態低音增強。
  - ↳ 如果 DBB 已啟動，畫面會顯示 DBB。

## 靜音

- 1 播放時，按 MUTE 即可靜音/解除靜音。

# 8 收聽收音機

## 收聽廣播電台

- 1 按 TUN 選擇 FM。
- 2 按住 ◀▶ 超過 2 秒。
  - ↳ 畫面會顯示 [SEARCH] (搜尋)。
  - ↳ 收音機會自動調至收訊強的電台。
- 3 重複步驟 2 即可調至更多電台。
  - 若要調至訊號弱的電台，重複按 ◀▶ 直到找到最佳收訊為止。

## 自動編排廣播電台

### 備註

- 您最多可以編排 20 個預設廣播電台。

- 1 在選台器模式中，按住 PROG 2 秒鐘即可啟動自動編排模式。
  - ↳ 畫面會顯示 [AUTO] (自動)。
  - ↳ 所有可收聽的電台會依照頻段接收強度編排。
  - ↳ 系統會自動播放第一個編排的廣播電台。

## 手動編排廣播電台

### 備註

- 您最多可以編排 20 個預設廣播電台。

- 1 調至廣播電台。
- 2 按 **PROG** 啟動編排模式。  
↳ [PROG] (編排) 會在畫面中閃爍。
- 3 按 **ALB/PRESET+/-** 將編號 (1 至 20) 配置到此電台，然後按 **PROG** 確認。  
↳ 預設編號及預設電台的頻率將會顯示。
- 4 重複上述步驟即可編排其他電台。

### 備註

- 若要覆寫編排的電台，在相同位置儲存其他電台即可。

## 選擇預設電台

- 1 按 **ALB/PRESET+/-** 選擇預設編號。

### 秘訣

- FM 天線固定在主裝置上。
- 天線擺放的位置離電視、錄放影機或其他輻射源越遠越好。
- 完全展開並調整天線位置以取得最佳收訊。



## 9 其他功能

### 設定鬧鐘定時器

您可以將此裝置當成鬧鐘使用。光碟、選台器或 USB 會在預設時間啟動播放。

- 1 請務必正確設定時鐘。
- 2 按住 **TIMER**。
- 3 按 **DISC**、**TUN** 或 **USB** 選擇來源。
- 4 請按 **TIMER** 確認。  
↳ 小時數字會顯示並開始閃爍。
- 5 按 **◀▶** 設定小時。
- 6 請按 **TIMER** 確認。  
↳ 分鐘數字會顯示並開始閃爍。
- 7 按 **◀▶** 設定分鐘。
- 8 請按 **TIMER** 確認。  
↳ 定時器隨即設定並啟動。

### 啟動和關閉鬧鐘計時器

- 1 重複按 **TIMER ON/OFF** 即可啟動和關閉計時器。  
↳ 如果計時器啟動，畫面會顯示 。  
↳ 如果計時器關閉， 會在畫面上消失。

## 備註

- 您無法在 MP3 LINK 模式中使用鬧鐘計時器。
- 如果已選擇 DISC/USB 來源，但曲目無法播放時，選台器會自動啟動。

## 設定睡眠定時器

本產品可在一段設定時間後自動切換為待機。

- 1 裝置啟動時，重複按 **SLEEP** 選擇一段設定時間 (單位為分鐘)。  
↳ 睡眠定時器啟動時，畫面會顯示 **zz**。

### 關閉睡眠定時器

- 1 重複按 **SLEEP** 直到顯示 **[OFF]**。  
↳ 睡眠定時器關閉時，**zz** 會在畫面上消失。

## 收聽外接裝置

您可以透過此裝置收聽 MP3 播放機。

- 1 按 **MP3 LINK** 選擇 MP3 LINK 來源。
- 2 將隨附的 MP3 連接纜線接至：
  - 裝置上的 **MP3 LINK** 插孔 (3.5 公釐)
  - 外接裝置上的耳機插孔
- 3 開始播放裝置 (請參閱裝置使用手冊)。

# 10 產品資訊

## 備註

- 產品資訊可在未通知狀況下修改。

## 規格

### 擴大機

額定輸出功率	2X5W RMS
頻率反應	60 - 16kHz, ±3dB
訊噪比	>65dB
Aux 輸入	0.5 V RMS 20kohm

### 光碟

雷射類型	半導體
光碟直徑	12 公分/8 公分
支援光碟	CD-DA、CD-R、 CD-RW、MP3-CD、 WMA-CD
音訊 DAC	24 位元 / 44.1 kHz
總諧波失真	<1%
頻率響應	60Hz - 16kHz (44.1kHz)
訊噪比	>65dBA

### 調諧器

調諧範圍	FM: 87.5 - 108 MHz
變更調柵	50 KHz
敏感度	- 單聲道, 26 dB < 22 dBf
訊噪比	
搜尋選擇性	< 36 dBu
總諧波失真	< 3%
訊噪比	> 45 dBu

## 揚聲器

揚聲器組抗	4ohm
揚聲器驅動器	3.5 吋
敏感度	>82dB/m/W

## 一般資訊

AC 電源	110 - 127/220-240 V， 50/60 Hz
操作耗電量	20 W
待機耗電量	< 4 W
USB Direct	2.0/1.1 版
尺寸	
- 主裝置 (寬 x 高 x 深)	150 x 152 x 250 公釐
- 揚聲器音箱 (寬 x 高 x 深)	150 x 152 x 197 公釐
重量	
- 含包裝	5.14 公斤
- 主裝置	2.002 公斤
- 揚聲器音箱	2 x 0.895 公斤

## USB 播放資訊

### 相容的 USB 裝置：

- USB 快閃記憶體 (USB 2.0 或 USB 1.1)
- USB 快閃播放器 (USB 2.0 或 USB 1.1)
- 記憶卡 (需要額外的讀卡機搭配此產品使用)

### 支援的格式：

- USB 或記憶體檔案格式 FAT12、FAT16、FAT32 (區段大小：512 位元組)
- MP3 位元速率 (資料速率)：  
32-320 Kbps 及變動位元速率
- WMA v9 或較舊版本
- 最多 8 層的巢狀結構
- 專輯/資料夾數目：上限 99
- 曲目/標題數目：上限 999

- ID3 tag v2.0 或更新版本
- Unicode UTF8 格式的檔名  
(長度上限：128 位元組)

### 不支援的格式：

- 空白專輯：空白專輯是指未包含 MP3/WMA 檔案的專輯，而且不會顯示在螢幕的專輯。
- 不支援的檔案格式會跳過。例如 Word 文件 (.doc) 或副檔名為 .dlf 的 MP3 檔案會略過不顯示。
- AAC、WAV、PCM 音訊檔案
- 受到 DRM 保護的 WMA 檔案 (.wav、.m4a、.m4p、.mp4、.aac)
- 無失真格式的 WMA 檔案

## 支援的 MP3 光碟格式

- ISO9660、Joliet
- 標題編號上限：512 (取決於檔名長度)
- 專輯編號上限：255
- 支援的取樣頻率：32 kHz、44.1 kHz、48 kHz
- 支援的位元傳輸速率：32~256 (kbps)、多種位元傳輸速率



# 11 疑難排解



## 警告

- 請勿打開產品外殼。

為維持有效的保固，請勿自行嘗試修理系統。

如果您在使用本產品時發生任何問題，請在送修前先行檢查下列項目。如果問題仍未解決，請造訪 Philips 網站 ([www.philips.com/welcome](http://www.philips.com/welcome))。聯絡 Philips 時，請先準備好您的產品、型號編號與序號。

### 沒有電力

- 請確定產品的 AC 電源插頭已妥善連接。
- 請確定 AC 電源插座有電。
- 本產品具備省電功能，當曲目播放完畢後 15 分鐘仍未操作任何控制時，即自動關機。

## 沒有聲音或聲音不清楚

### 沒有聲音或聲音不清楚

- 調整音量。
- 中斷耳機連接。
- 檢查喇叭是否正確連接。
- 檢查喇叭線裸露部份是否確實接上。

### 左右聲道輸出音效相反

- 檢查喇叭連接情況和位置。

### 產品沒有反應

- 將交流電源插頭拔除後再插入，然後再開啟系統。
- 本系統具備省電功能，當曲目播放完畢後 15 分鐘仍未操作任何控制時，即自動關機。

### 遙控器無法使用

- 請先以遙控器 (而非主裝置) 選擇正確的來源，再按任何功能按鈕。
- 縮短遙控器與裝置間的距離。
- 依照指示，對準兩極 (+/- 符號) 裝入電池。
- 更換電池。
- 將遙控器對準裝置前方的感測器。

### 未偵測到任何光碟

- 插入光碟。
- 檢查光碟插入時是否上下顛倒。
- 等鏡頭的水汽凝結清除。
- 更換或清潔光碟。
- 使用已封軌的 CD 或格式正確的光碟。

### 無法顯示 USB 裝置中的若干檔案

- USB 裝置中的資料夾或檔案數目超過特定限制。這個現象並非故障。
- 系統不支援這些檔案的格式。

### 系統不支援 USB 裝置

- USB 裝置與本產品不相容。改用其他裝置。

### 收音機收訊不良

- 增加裝置與電視或錄放影機之間的距離。
- 完全展開 FM 天線。

### 計時器無法使用

- 正確設定時鐘。
- 開啟計時器。

### 時鐘/計時器設定被消除

- 電源已中斷或電源線已拔除。
- 重設時鐘/計時器。

