

Instrucciones de montaje en pared

Perfore agujeros en la pared en la posición deseada (no se proporcionan accesorios con esta plantilla)

Instruções de montagem na parede

Fure a parede nas posições marcadas (nenhum acessório é fornecido para este modelo de instalação)

Utilice tornillos para montar la unidad principal en la pared

- Utilice esta página como plantilla. Marque la posición en la que desea colgar la unidad en la pared (como se muestra) y perfore orificios de 6 mm de diámetro.
- Fije los tacos y tornillos respectivamente en los agujeros, dejando que los tornillos sobresalgan 5 mm de la pared.
- Cuelgue la unidad en los tornillos de sujeción.

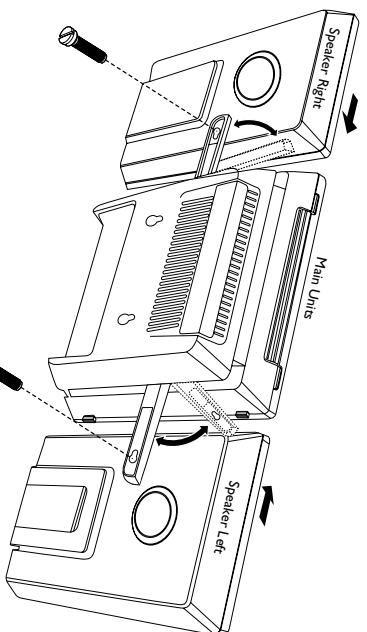

Use parafusos para montar a unidade principal na parede

- Use esta folha como modelo. Marque a posição desejada na parede (conforme indicado) e faça dois furos com 6 mm de diâmetro.
- Coloque as buchas e os parafusos nos furos, deixando uma distância de 5 mm entre o parafuso e a parede.
- Encaixe a unidade principal nos parafusos de fixação.

Cómo montar el equipo en la pared

IMPORTANTE

- Las instrucciones de montaje en pared están ideadas exclusivamente para el montaje por parte de personas cualificadas.
- Pida ayuda a un técnico para que le ayude con el proceso de montaje, durante el cual tendrá que taladrar agujeros en la pared y colocar correctamente el equipo en ella.

Otros elementos necesarios

- Herramientas de perforación (por ejemplo, un taladro eléctrico)
- 2 tornillos

Preparación

- 1 Busque una ubicación adecuada en donde montar el equipo y realice las conexiones necesarias en la parte posterior (consulte la sección "Instalación" del manual del usuario).
- 2 Para montar el equipo en la pared solicite asistencia a un técnico cualificado, que debe:
 - informarse de los conductos, tuberías, cables y otros elementos que podrían pasar por dentro de la pared, para evitar daños imprevistos
 - escoger las herramientas de perforación apropiadas según las necesidades específicas
 - tomar todas las precauciones necesarias para el montaje en la pared.

Montaje del equipo

- 1 Alinee la plantilla en la ubicación de la pared que haya elegido. Marque los puntos de perforación con un lápiz (tal y como se muestra).

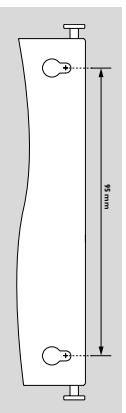

- 2 Taladre dos orificios de 6 mm de diámetro como se indica.
- 3 Fije los tacos y tornillos respectivamente en los agujeros, dejando que los tornillos sobresalgan 5 mm de la pared.

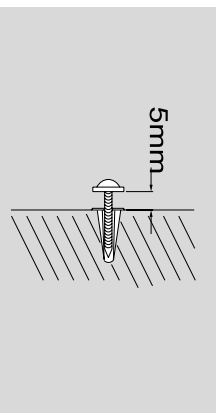

- 4 Para desmontar el soporte,
 - a. Mantenga pulsado **PRESS**, tal y como se muestra.
 - b. Tire del soporte para extraerlo.

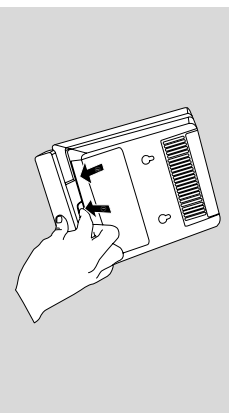

- 5 Cuelgue y monte el altavoz correctamente, tal y como se muestra.

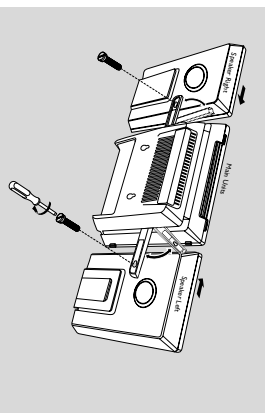

- 6 Cuelgue la unidad en los tornillos de sujeción.

Como montar o sistema na parede

IMPORTANTE!

- As instruções de montagem na parede são destinadas exclusivamente a pessoas qualificadas para essa tarefa!
- Solicite a visita de um profissional para efetuar a montagem na parede, desde os furos até a montagem da unidade.

Outros itens de que você precisará

- Ferramentas para fazer os furos (por exemplo, furadeira elétrica)
- 2 parafusos

Preparação

- 1 Encontre um local adequado para a montagem e efetue as conexões traseiras necessárias (consulte "Instalação" no manual do usuário).
- 2 Solicite a visita de um profissional para efetuar a montagem na parede. Essa pessoa deverá:
 - evitar danos imprevistos, informar-se sobre os pontos de passagem do encanamento, fiação e outros itens relevantes existentes no interior da parede;
 - escolher as ferramentas adequadas para fazer os furos corretamente;
 - se encarregar de outras medidas necessárias para a realização do trabalho.

Montando o sistema

- 1 Alinhe o modelo com o local escolhido na parede. Use um lápis para marcar os locais dos furos (conforme mostrado).

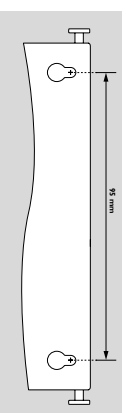

- 2 Faça dois furos com 6 mm de diâmetro nos pontos marcados.
- 3 Coloque as buchas e os parafusos nos furos, deixando uma distância de 5 mm entre o parafuso e a parede.

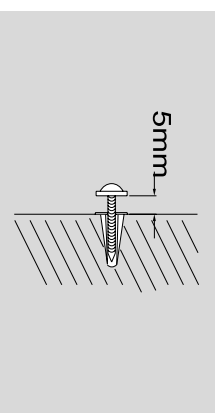

- 4 Para remover a base de apoio,
 - a. Conforme mostrado, mantenha pressionado **PRESS**.
 - b. Puxe a base de apoio para fora para removê-la.

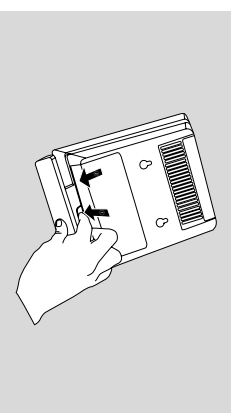

- 5 Conforme mostrado, fixe e monte as caixas acústicas no local adequado.

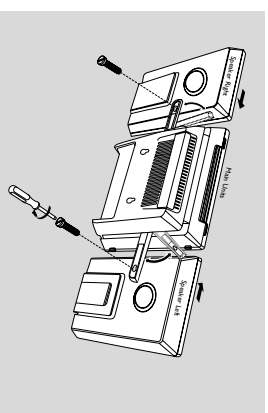

- 6 Encaixe a unidade principal nos parafusos de fixação.