

# Guía de Inicio Rápido



**Paso A** Conexión

**Paso B** Configuración

**Paso C** Disfrutar

## ¿Qué hay en la caja?

Al abrir la caja encontrará estos artículos.

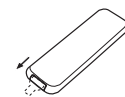
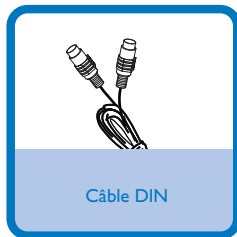
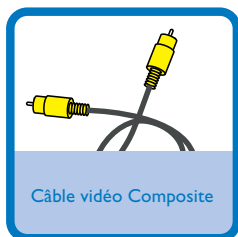

Retire la sábana protectora de plástico.

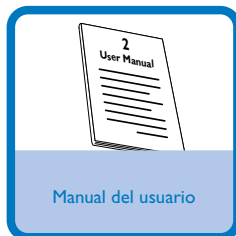
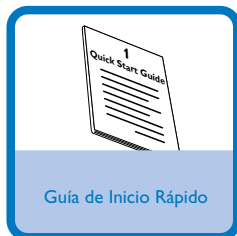

## Paso A Conexión

### ¡IMPORTANTE!

– This set can only be operated after the supplied DIN cable has been connected.

### Tips

– Para otras opciones de conexión del TV consulte el Manual de Instrucciones.  
– Para conectar a un TV Progressive Scan, consulte el manual de instrucciones con la información sobre la conexión correcta y la configuración detallada.

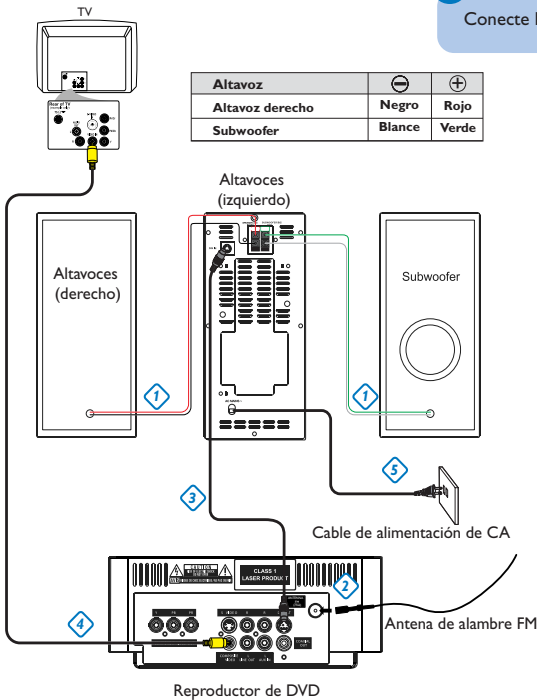

- 1 Conecte el cables del altavoz derecho y del subwoofer a del altavoz izquierdo.
- 2 Conecte la antena FM suministrada.
- 3 Conecte el cable DIN suministrado a del reproductor de DVD y a del altavoz izquierdo.
- 4 Conecte el cable vídeo composite suministrado a del reproductor de DVD y a un TV.
- 5 Conecte la toma eléctrica AC MAINS.

### Notas para el control remoto:

– En primer lugar, seleccione la fuente que desea controlar pulsando una de las teclas de selección de fuente del control remoto (DISC o TUNER, por ejemplo).  
– Seguidamente seleccione la función deseada (▶||, ◀, ▶ por ejemplo).

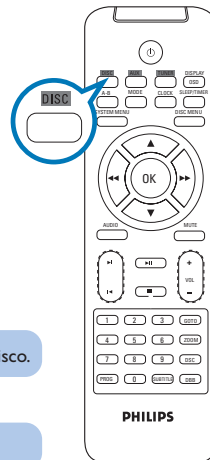

## Paso B Configuración

### Configuración de televisor

- 1 Pulse **SOURCE** (DISC en el control remoto) para seleccionar la fuente del disco.
- 2 Encienda el aparato TV y configure el canal de Entrada/Vídeo correcto.

## Ajuste del reloj

1

En modo de espera o espera Eco Power, mantenga pulsado **CLOCK** en el control remoto. Los chiffres des heures clignotent à l'écran d'affichage.

2

Pulse **◀/▶** para ajustar las horas.

3

Pulse **◀◀/▶▶** para ajustar los minutos.

4

Pulse **CLOCK** para memorizar la hora de inicio.

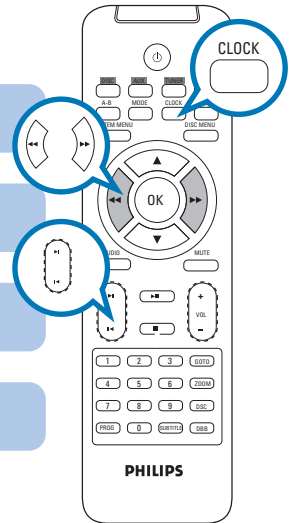

## Opciones de ajuste del menú DVD

### ¡IMPORTANTE!

Si la función de exploración progresiva está activada pero el televisor conectado no admite señales progresivas o los cables no se han conectado correctamente, consulte la Manual del usuario para obtener información sobre cómo configurar la exploración progresiva o desactivar la función como se indica más adelante:

1) Desactive el modo de exploración progresiva, y después active el modo de entrelazado.  
2) Desactive la exploración progresiva seleccionando "OFF" (Desactivado) en el menú PROGRESSIVE (Progresivo) y, a continuación, pulse SYSTEM MENU en el control remoto para salir del menú del sistema.

O para desactivar la exploración progresiva, también puede abrir primero la puerta de disco, a continuación, mantener pulsado **▶** en el panel frontal y pulsar la tecla "1" del control remoto.

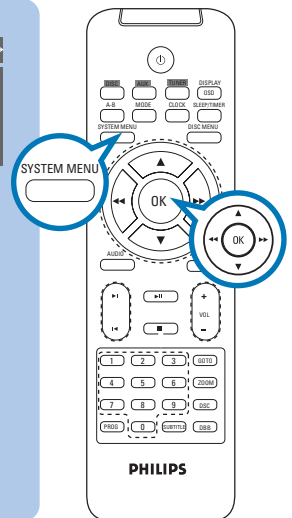
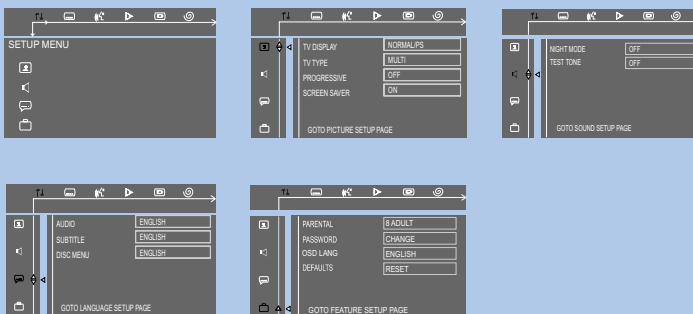

### Tip

Consulte los capítulos "Preparations" y "DVD Menu Options" en el Manual de Instrucciones para mayor información.

## Reproducción de un disco

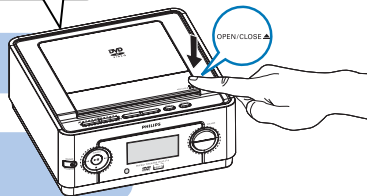
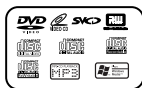

1 Pulse **OPEN/CLOSE** ▲ para abrir el compartimiento de discos.

2 Introduzca un disco con la cara etiquetada hacia arriba, después cierre el compartimiento de discos.

3 La reproducción empezará automáticamente. En caso contrario, pulse ► **II**.

4 Para detener la reproducción de CD, pulse ■.

Para encender el sistema, pulse **STANDBY ON** / **SOURCE** en el equipo, o **DISC/TUNER/AUX** en el control remoto.

## Programación y sintonización de emisoras de radio

1 Pulse **SOURCE** (**TUNER** en el control remoto) para seleccionar la fuente sintonizador (FM).

2 Pulse **PROGRAM** en el equipo durante más de dos segundos para programar todas las emisoras disponibles por orden de su frecuencia.

3 Pulse ◀ / ▶ (**teclado numérico** en el control remoto) hasta seleccionar en pantalla el número de presintonía deseado.

### Tip

En el manual del propietario adjunto se describen funciones de reproducción detalladas y funciones adicionales.

