

## ΠΛΗΚΤΡΑ ΡΥΘΜΙΣΗΣ ΚΑΙ ΣΥΝΔΕΣΕΙΣ

Σημείωση: επιλέξτε πρώτα την επιθυμητή πηγή ήχου (π.χ. CD) και στη συνέχεια πατήστε το σχετικό πλήκτρο λειτουργίας (π.χ. ►).

### Εμπρός και επάνω πλευρά

- ① STANDBY ON ◊ ενεργοποίηση της συσκευής / της κατάστασης αναμονής
- ② SELECT SOURCE επιλογή της πηγής ήχου CD/TUNER/TAPE/AUX - θέση σε λειτουργία της συσκευής
- ③ Πλήκτρα ρύθμισης **INTERACTIVE SOUND:**  
 DBB ..... (Dynamic Bass Boost) ενίσχυση των μπάσων  
 DSC ..... (Digital Sound Control) επιλογή των ηχητικών χαρακτηριστικών: OPTIMAL/ROCK/JAZZ/POP  
 INCREDIBLE SURROUND ..... δημιουργία υπερενισχυμένου στερεοφωνικού εφέ
- ④ Οθόνη ..... δείχνει την κατάσταση λειτουργίας της συσκευής
- ⑤ VOLUME ..... ρύθμιση της έντασης - ρύθμιση των ωρών και λεπτών για το ρολόι / χρονοδιακόπτη
- ⑥ TIMER ON\*OFF ..... ενεργοποίηση, ρύθμιση και απενεργοποίηση του χρονοδιακόπτη
- ⑦ PROGRAM CD: ..... προγραμματισμός τραγουδιών και ανασκόπηση του προγράμματος  
**Δέκτης:** ..... προγραμματισμός ραδιοφωνικών σταθμών, αυτόματα ή με το χέρι
- ⑧ OPEN\*CLOSE ..... άνοιγμα / κλείσιμο της υποδοχής του CD
- ⑨ RDS / CLOCK ..... εμφάνιση διάφορων πληροφοριών RDS - επιλογή της λειτουργίας του ρολογιού δείχνει τον μετρητή της κασέτας κατά την εγγραφή
- ⑩ IR SENSOR ..... αισθητήρας υπέρυθρων ακτινών για το τηλεχειριστήριο
- ⑪ REPEAT/REV MODE/BAND CD: ..... επανάληψη τραγουδιού / προγράμματος CD / ολόκληρου του CD;  
**Δέκτης:** ..... επιλογή της ζώνης συχνότητας;  
**Κασετόφωνο** ..... διάφορες επιλογές αντιστροφής κασέτας
- ⑫ PRESET ▼ επιλογή προεπιλεγμένων ραδιοφωνικών σταθμών (κάτω)
- STOP ■ διακοπή της αναπαραγωγής του CD και διαγραφή του προγράμματος του CD διακοπή της αναπαραγωγής / εγγραφής της κασέτας

- PRESET ▲ ..... επιλογή προεπιλεγμένων ραδιοφωνικών σταθμών (κάτω)
- PLAY\*PAUSE ►|| επιλογή προεπιλεγμένων ραδιοφωνικών σταθμών (πάνω)
- ⑬ TUNING ◀▶ ..... έναρξη της αναπαραγωγής της κασέτας (κάτω, πάνω) συντονισμός σε ραδιοφωνικούς σταθμούς;
- PREV◀◀, NEXT▶▶ αναζήτηση προς τα μπροστά και πίσω
- CD: ..... μέσα στο ίδιο τραγούδι - επιλογή της αρχής του τρέχοντος / προηγούμενου / επόμενου τραγουδιού
- Κασετόφωνο:** ..... ταχεία αναζήτηση αποσπάσματος προς τα πίσω / μπροστά σε χαμηλή ένταση, κατά τη διάρκεια της αναπαραγωγής; ταχεία περιέλιξη της κασέτας προς τα πίσω / μπροστά
- ⑭ RECORD ..... έναρξη εγγραφής
- ⑮ OPEN ..... άνοιγμα της υποδοχής της κασέτας
- ⑯ SHUFFLE ..... αναπαραγωγή των τραγουδιών του CD σε τυχαία σειρά
- SIDE A/B ..... αλλαγή της κατεύθυνσης της κασέτας

### Πίσω πλευρά

- ⑰ AM AERIAL ..... συνδέστε εδώ τη συμπαραδιδόμενη κεραία πλαισίου για τα AM
- ⑱ FM AERIAL 75 Ω ..... συνδέστε εδώ το συμπαραδιδόμενο καλώδιο κεραίας ή τη σύνδεση της κεραίας που βρίσκεται στον τοίχο
- ⑲ SPEAKERS 8 Ω ..... συνδέστε εδώ τα συμπαραδιδόμενα ηχεία
- ⑳ 🔊 ..... υποδοχή 3,5 mm για στερεοφωνικά ακουστικά
- ㉑ AC MAINS ..... αφού έχουν γίνει όλες οι άλλες συνδέσεις, συνδέστε το καλώδιο τροφοδοσίας στην πρίζα.
- ㉒ AUX IN ..... συνδέστε στην έξοδο audio μιας πρόσθετης συσκευής

### Τηλεχειριστήριο

- ☺ ..... ενεργοποίηση της κατάστασης αναμονής (standby)
- CD, TAPE, TUNER, AUX ..... επιλογή της αντίστοιχης πηγής ήχου
- TIMER ..... ενεργοποίηση και απενεργοποίηση του χρονοδιακόπτη

- SLEEP ..... ενεργοποίηση και απενεργοποίηση του χρονοδιακόπτη ύπνου - επιλογή του χρονοδιακόπτη ύπνου
- DBB ..... (Dynamic Bass Boost) ενίσχυση των μπάσων
- DSC ..... (Digital Sound Control) επιλογή των ηχητικών χαρακτηριστικών: OPTIMAL/ROCK/JAZZ/POP
- INCR.SURR. .... δημιουργία υπερενισχυμένου στερεοφωνικού εφέ
- MUTE ..... διακοπή και επαναφορά της αναπαραγωγής ήχου
- SIDE/ || ..... παύση της αναπαραγωγής του CD αλλαγή της κατεύθυνσης της κασέτας ενεργοποίηση και απενεργοποίηση του δελτίου ειδήσεων και τροχαίας κίνησης RDS (οχι σε όλα τα μοντέλα)
- VOLUME -, + ..... ρύθμιση της έντασης
- ..... έναρξη της αναπαραγωγής του CD αλλαγή της κατεύθυνσης της κασέτας κατά την αναπαραγωγή
- ◀▶ ..... CD: επιλογή της αρχής του τρέχοντος / προηγούμενου / επόμενου τραγουδιού; **Δέκτης:** (κάτω, πάνω) επιλογή προεπιλεγμένων ραδιοφωνικών σταθμών
- ..... διακοπή της αναπαραγωγής του CD και διαγραφή του προγράμματος του CD διακοπή της αναπαραγωγής / εγγραφής της κασέτας
- ◀◀▶▶ ..... CD: αναζήτηση προς τα μπροστά και πίσω μέσα στο ίδιο τραγούδι / CD; **Δέκτης:** (κάτω, πάνω) συντονισμός σε ραδιοφωνικούς σταθμούς; **Κασετόφωνο:** ταχεία αναζήτηση προς τα πίσω / μπροστά κατά τη διάρκεια της αναπαραγωγής - ταχεία περιέλιξη της κασέτας προς τα πίσω / μπροστά
- REPEAT ..... επανάληψη τραγουδιού / προγράμματος CD / ολόκληρου του CD
- SHUFFLE ..... αναπαραγωγή των τραγουδιών του CD σε τυχαία σειρά
- PROGRAM ..... CD: προγραμματισμός τραγουδιών και ανασκόπηση του προγράμματος **Δέκτης:** προγραμματισμός ραδιοφωνικών σταθμών ή έναρξη αυτόματου προγραμματισμού

## ΓΕΝΙΚΕΣ ΠΛΗΡΟΦΟΡΙΕΣ

### Συμπαράδιδόμενα εξαρτήματα

- 2 ηχεία
- Τηλεχειριστήριο με μπαταρίες
- Κεραία πλαισίου για τα MW (AM/LW)
- Καλώδιο κεραίας για τα FM

### Γενική συντήρηση

- Μην εκθέτετε τη συσκευή, τις μπαταρίες, τα CD ή τις κασέτες σε υγρασία, βροχή, άμμο ή σε εξαιρετικά υψηλές θερμοκρασίες, για παράδειγμα από συσκευές θέρμανσης ή από την άμεση ακτινοβολία του ήλιου.

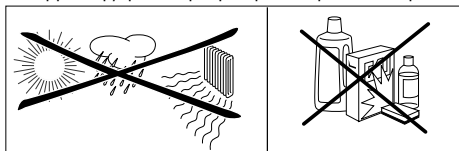

- Μπορείτε να καθαρίσετε τη συσκευή με ένα μαλακό κομμάτι δέρματος σαμουά το οποίο έχετε υγράνει ελαφρά. Μη χρησιμοποιείτε καθαριστικά που περιέχουν αλκοόλη, αμμωνία, βενζόλιο ή διαβρωτικά, διότι υπάρχει κίνδυνος να προκαλέσουν βλάβη στο περίβλημα.

### Πληροφορίες σχετικά με το περιβάλλον

Έχει παραλειφθεί κάθε περιττό υλικό συσκευασίας. Καταβάλαμε κάθε δυνατή προσπάθεια ώστε να είναι δυνατός ο εύκολος διαχωρισμός σε τρία μονοβασικά υλικά: χαρτόνι (κουτί), διογκωμένο πολυστυρόλιο (μονωτικό υλικό) και πολυαιθυλένιο (σακούλες, προστατευτικό αφρώδες φύλλο).

Η συσκευή σας αποτελείται από υλικά που μπορούν να ανακυκλωθούν εάν αποσυναρμολογηθεί από κάποια εταιρεία που εξειδικεύεται στον τομέα αυτό. **Σας παρακαλούμε να τηρήσετε τους κανονισμούς που ισχύουν στη χώρα σας ως προς τη διάθεση των υλικών συσκευασίας, άδειων μπαταριών και παλαιών συσκευών.**

## ΤΡΟΦΟΔΟΣΙΑ

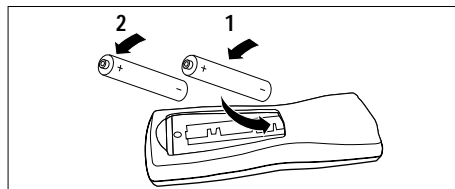

### Μπαταρίες για το τηλεχειριστήριο

- Ανοίξετε τη θήκη των μπαταριών και τοποθετήστε 2 μπαταρίες, τύπου **AA, R06 ή UM3** (κατά προτίμηση αλκαλικές) με τη σωστή πολικότητα, όπως δείχνουν τα σύμβολα + και - μέσα στον χώρο των μπαταριών.

**Σημαντικό!** πγάλτε τις μπαταρίες όταν αδειάζουν ή όταν δεν πρόκειται να χρησιμοποιήσετε τη συσκευή για μεγάλο χρονικό διάστημα.

**Οι μπαταρίες περιέχουν χημικές ουσίες, γι' αυτό η αποκομιδή τους θα πρέπει να γίνεται με υπεύθυνο τρόπο.**

### Συνδέσεις ηχείων

Οι ακροδέκτες των ηχείων είναι συνδεδηρες του τύπου click-fit. Χρησιμοποιήστε τους με τον ακόλουθο τρόπο:

- Συνδέστε το μη σημαδεμένο καλώδιο στον κόκκινο ακροδέκτη και το σημαδεμένο μαύρο καλώδιο στον μαύρο ακροδέκτη.
- Όταν συνδέονται ακουστικά στην υποδοχή των ακουστικών, τα ηχεία αποσυνδέονται.

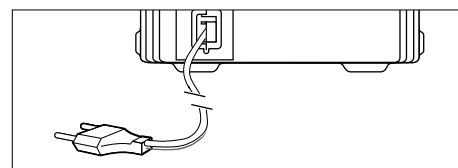
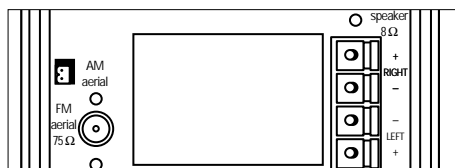

### Ηλεκτρικό δίκτυο

- 1 Ελέγξτε αν η τάση δικτύου που αναγράφεται στην πινακίδα δεδομένων στο πίσω μέρος της συσκευής αντιστοιχεί στην τοπική τάση δικτύου. Αν δεν αντιστοιχεί, απευθυνθείτε στον αντιπρόσωπό μας ή στο κέντρο τεχνικής εξυπηρέτησης.
  - 2 Αν η συσκευή σας διαθέτει επιλογή τάσεως, ρυθμίστε τον στην τοπική τάση δικτύου.
  - 3 πάλτε το καλώδιο τροφοδοσίας στην πρίζα. Η συσκευή είναι έτοιμη για να χρησιμοποιηθεί.  
→ Η παροχή ρεύματος από το ηλεκτρικό δίκτυο θα ενεργοποιηθεί και οι αριθμοί στην οθόνη θα αρχίσουν να αναβοσβήνουν. Θα πρέπει να ρυθμίσετε τη σωστή ώρα
  - 4 Για να αποσυνδέσετε τη συσκευή τελείως από το ηλεκτρικό δίκτυο, βγάλτε το καλώδιο από την πρίζα.
- ΑΥΤΟΜΑΤΗ ΕΝΕΡΓΟΠΟΙΗΣΗ ΤΗΣ ΚΑΤΑΣΤΑΣΗΣ ΑΝΑΜΟΝΗΣ**  
Για την εξοικονόμηση ενέργειας, η συσκευή τίθεται αυτόματα στην κατάσταση αναμονής (standby), αν περάσουν 15 λεπτά μετά το τέλος της κασέτας ή του CD χωρίς να πατηθεί κάποιο πλήκτρο.

### Πληροφορίες ασφαλείας

- Η συσκευή πρέπει να τοποθετηθεί πάνω σε μια σκληρή και επίπεδη επιφάνεια, ούτως ώστε να μην υπάρχει κίνδυνος να αναποδογυρίσει. μεβαιωθείτε ότι υπάρχει επαρκής εξαερισμός για την αποφυγή της υπερθέρμανσης της συσκευής.
- Τα μηχανικά στοιχεία της συσκευής είναι εξοπλισμένα με αυτολιπανόμενους τριβείς και γι' αυτό δεν πρέπει να λαδώνονται ή να λιπαίνονται.

## ΜΑΣΙΚΕΣ ΛΕΙΤΟΥΡΓΙΕΣ

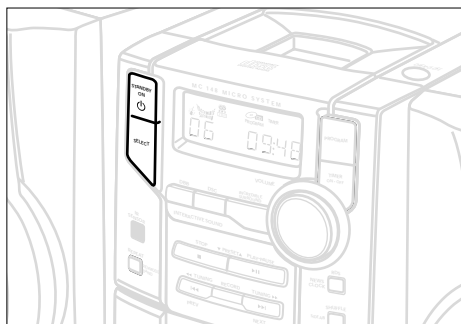

### Θέση σε λειτουργία

Υπάρχουν 3 τρόποι να θέσετε τη συσκευή σε λειτουργία:

- πατήστε **STANDBY ON** στη συσκευή, και θα ενεργοποιηθεί η τελευταία επιλεγμένη πηγή ήχου.
- πατήστε **SELECT SOURCE** στη συσκευή, και θα ενεργοποιηθεί η τελευταία επιλεγμένη πηγή ήχου.
- πατήστε **CD, TUNER, TAPE** ή **AUX** στο τηλεχειριστήριο.

Για να θέσετε τη συσκευή σε κατάσταση αναμονής (standby), πατήστε μία φορά το πλήκτρο **STANDBY ON** στη συσκευή (ή γ στο τηλεχειριστήριο).

- Οι ρυθμίσεις της έντασης, του αμφίδρομου ήχου, η τελευταία επιλεγμένη πηγή ήχου και οι προεπιλεγμένοι ραδιοφωνικοί σταθμοί θα διατηρηθούν στη μνήμη της συσκευής.

**Η συσκευή αυτή πληροί τις απαιτήσεις της Ευρωπαϊκής Ένωσης ως προς τις ραδιοπαραπομπές.**

### Ρύθμιση της έντασης και του ήχου

1 Γυρίστε το ρυθμιστικό **VOLUME** της συσκευής προς τα αριστερά για να μειώσετε την ένταση ή προς τα δεξιά για να την αυξήσετε (ή πατήστε **VOLUME -**, + στο τηλεχειριστήριο).  
→ Η οθόνη δείχνει τη στάθμη του ήχου **VOL** και έναν αριθμό από 0-32.

2 Πατήστε μία ή περισσότερες φορές το ρυθμιστικό αμφίδρομου ήχου **DSC** στη συσκευή ή στο τηλεχειριστήριο για να επιλέξετε το επιθυμητό ηχητικό εφέ: **OPTIMAL** (καμία ένδειξη) **ROCK** ( ) **JAZZ** ( ) **POP** ( ) **OPTIMAL**....

3 Πατήστε **DBB** για να ενεργοποιήσετε και να απενεργοποιήσετε την ενίσχυση των μπάσων.  
→ Η οθόνη δείχνει την ένδειξη **DBB** αν είναι ενεργοποιημένη η λειτουργία **DBB**.

4 Πατήστε **INCREDIBLE SURROUND** (ή **INC. SURR.** στο τηλεχειριστήριο) για να ενεργοποιήσετε και να απενεργοποιήσετε το ηχητικό εφέ surround.

→ Η οθόνη δείχνει την ένδειξη αν είναι ενεργοποιημένη αυτή η λειτουργία.

*Σημείωση: Το αποτέλεσμα της ρύθμισης **INCREDIBLE SURROUND** μπορεί να διαφέρει ανάλογα με τον τύπο μουσικής.*

5 Πατήστε **MUTE** στο τηλεχειριστήριο για να διακόψετε αμέσως την αναπαραγωγή ήχου.  
- Η αναπαραγωγή συνεχίζεται χωρίς ήχο και η οθόνη δείχνει την ένδειξη **MUTE**.

- Για να ενεργοποιήσετε την αναπαραγωγή ήχου μπορείτε:
  - να ξαναπατήσετε **MUTE**.
  - να αλλάξετε τη ρύθμιση της έντασης
  - να αλλάξετε την πηγή ήχου

## ΡΟΛΟΪ

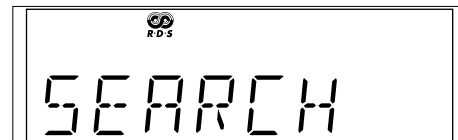

### Ρύθμιση του ρολογιού

Υπάρχουν δύο τρόποι ρύθμισης του ρολογιού: με το χέρι ή αυτόματα, χρησιμοποιώντας τη λειτουργία **RDS**.

#### Αυτόματη ρύθμιση του ρολογιού (μόνο στα μοντέλα **RDS**)

- 1 Συντονίστε τη συσκευή σ' έναν σταθμό **RDS** (δείτε "ΨΗΦΙΑΚΟΣ ΔΕΚΤΗΣ").
- 2 Κρατήστε το πλήκτρο **RDS/ CLOCK** πατημένο επί 2 τουλάχιστον δευτερόλεπτα.  
→ Στην οθόνη εμφανίζεται το μήνυμα **SEARCH RDS TIME**, επί το πολύ 90 δευτερόλεπτα. Επειτα, η οθόνη δείχνει την ώρα.  
→ Αν εμφανιστεί το μήνυμα **NO RDS TIME**, αυτό σημαίνει ότι δεν λήφθηκε το σήμα της ώρας. Στην περίπτωση αυτή, θα πρέπει να ρυθμίσετε το ρολόι με το χέρι.

### Ρύθμιση του ρολογιού με το χέρι

- 1 Στην κατάσταση αναμονής, πατήστε **RDS/ CLOCK**.  
→ Αρχίζουν να αναβοσβήνουν τα ψηφία των ωρών.
- 2 Γυρίστε το ρυθμιστικό **VOLUME** για να ρυθμίσετε τις ώρες: προς τα δεξιά για να τις αυξήσετε, προς τα αριστερά για να τις μειώσετε.
- 3 Ξαναπατήστε **RDS/ CLOCK**.  
→ Αρχίζουν να αναβοσβήνουν τα ψηφία των λεπτών.

## ΧΡΟΝΟΔΙΑΚΟΠΤΗΣ (ύπνου)

4 Γυρίστε το ρυθμιστικό VOLUME για να ρυθμίσετε τα λεπτά: προς τα δεξιά για να τα αυξάνετε, προς τα αριστερά για να τα μειώσετε.

5 Πατήστε RDS/ CLOCK για να επιβεβαιώσετε την ώρα.

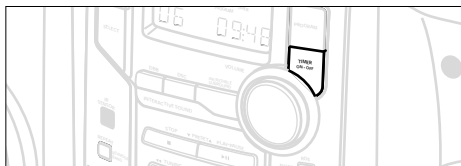

### Ρύθμιση του χρονοδιακόπτη



- Η συσκευή μπορεί να χρησιμοποιηθεί και σαν ξυπνητήρι, ούτως ώστε το CD, το κασετόφωνο ή το ραδιόφωνο να ενεργοποιείται σε κάποια προκαθορισμένη ώρα.
- Μπορεί πίσως να τη χρησιμοποιήσεται για την ηχογράφηση του αγαπημένου σας ραδιοφωνικού προγράμματος σε κάποια προκαθορισμένη ώρα (REC TUN, δλτ ΚΑΣΕΤΟΦΩΝΟ).
- Αν περάσουν περισσότερα από 90 δευτερόλεπτα χωρίς να πατήσετε κάποιο πλήκτρο, η συσκευή θα εγκαταλείψει την κατάσταση ρύθμισης του χρονοδιακόπτη.

1 Σε οποιαδήποτε κατάσταση λειτουργίας, πατήστε TIMER ON•OFF για 2 τουλάχιστον δευτερόλεπτα.

2 Γυρίστε το ρυθμιστικό VOLUME προς τα δεξιά  
→ Στην οθόνη κυλάει το μήνυμα CD, TUNER, TAPE ή REC TUNER

3 Πατήστε TIMER ON•OFF για να επιβεβαιώσετε τον επιθυμητό τρόπο λειτουργίας.

→ Στην οθόνη εμφανίζεται η επιλεγμένη πηγή

 ή  Στην οθόνη κυλάει το μήνυμα SET ON TIME και αναβοσβήνει η ένδειξη TIMER.

Τα ψηφία των ωρών αρχίζουν να αναβοσβήνουν.

4 Γυρίστε το ρυθμιστικό VOLUME για να ρυθμίσετε τις ώρες: προς τα δεξιά για να τις αυξήσετε, προς τα αριστερά για να τις μειώσετε.

5 Ξαναπατήστε TIMER ON•OFF.

→ Αρχίζουν να αναβοσβήνουν τα ψηφία των λεπτών.

6 Γυρίστε το ρυθμιστικό VOLUME για να ρυθμίσετε τα λεπτά: προς τα δεξιά για να τα αυξάνετε, προς τα αριστερά για να τα μειώσετε.

7 Πατήστε TIMER ON•OFF για να επιβεβαιώσετε την ώρα.

– Ο χρονοδιακόπτης έχει ρυθμιστεί και ενεργοποιηθεί.

### Ενεργοποίηση και απενεργοποίηση του χρονοδιακόπτη

- Στην κατάσταση αναμονής ή κατά τη διάρκεια της αναπαραγωγής, πατήστε μία φορά το πλήκτρο TIMER ON•OFF στη συσκευή (TIMER στο τηλεχειριστήριο).  
→ Η οθόνη δείχνει την ένδειξη **TIMER** αν είναι ενεργοποιημένος ο χρονοδιακόπτης, και σβήνει αν είναι απενεργοποιημένος.

### Ενεργοποίηση και απενεργοποίηση του χρονοδιακόπτη ύπνου

Ο χρονοδιακόπτης ύπνου παρέχει στη συσκευή τη δυνατότητα να σβήνει αυτόματα μετά από ένα προκαθορισμένο χρονικό διάστημα λειτουργίας. Προκειμένου να μπορείτε να χρησιμοποιήσετε τον χρονοδιακόπτη ύπνου, πρέπει πρώτα να έχετε ρυθμίσει την ώρα του ρολογιού.

- Για την επιλογή και ενεργοποίηση του χρονοδιακόπτη ύπνου κατά τη διάρκεια της αναπαραγωγής, πατήστε μία ή περισσότερες φορές το πλήκτρο SLEEP στο τηλεχειριστήριο.  
→ Η οθόνη δείχνει την ένδειξη SLEEP και μία από τις επιλογές του χρονοδιακόπτη ύπνου, με τη σειρά: 60, 45, 30, 15, SLEEP OFF, 60..., αν έχετε επιλέξει κάποια ώρα. Μόλις ενεργοποιηθεί ο χρονοδιακόπτης ύπνου, στην οθόνη κυλάει κατά διαστήματα το μήνυμα SLEEP ON.
- Για να απενεργοποιήσετε τον χρονοδιακόπτη ύπνου, πατήστε μία ή περισσότερες φορές το πλήκτρο SLEEP στο τηλεχειριστήριο μέχρι να εμφανιστεί το μήνυμα SLEEP OFF, ή ενεργοποιήστε την κατάσταση αναμονής (standby) από τη συσκευή ή από το τηλεχειριστήριο.  
→ Στην οθόνη κυλάει το μήνυμα SLEEP OFF.

## CD PLAYER

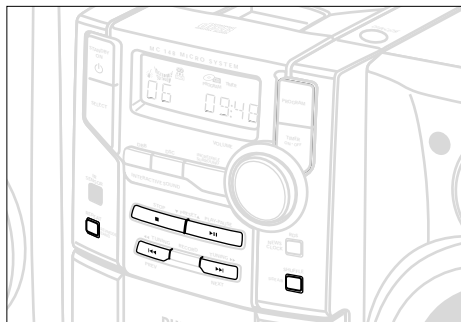

### Αναπαραγωγή δίσκου CD

Αυτή η συσκευή CD player είναι σε θέση να αναπαράγει δίσκους Audio, συμπεριλαμβανομένων και των δίσκων CD-Recordable και CD-Rewritable.

- Ωστόσο, η αναπαραγωγή δίσκων CD-ROM, CD-I, CDV, VCD, DVD ή CD ηλεκτρονικού υπολογιστή δεν είναι δυνατή.

- 1 Επιλέξτε την πηγή ήχου CD.
- 2 Πατήστε OPEN•CLOSE για να ανοίξετε την υποδοχή του CD.  
→ Το μήνυμα **OPEN** εμφανίζεται μόλις ανοίξετε την υποδοχή του CD.
- 3 Τοποθετήστε ένα CD με την τυπωμένη πλευρά προς τα επάνω και πιέστε στο σημείο OPEN•CLOSE για να κλείσετε το καπάκι της υποδοχής του CD.  
→ Στην οθόνη εμφανίζεται το μήνυμα **REPEAT** ενώ το CD player ελέγχει το περιεχόμενο του CD, και στη συνέχεια εμφανίζονται ο συνολικός αριθμός τραγουδιών και ο συνολικός χρόνος αναπαραγωγής του CD.

- 4 Πατήστε PLAY•PAUSE **▶||** (▶ στο τηλεχειριστήριο) για να αρχίσει η αναπαραγωγή.  
→ Κατά την αναπαραγωγή του CD, η οθόνη δείχνει τον αριθμό του τρέχοντος τραγουδιού και τον χρόνο που έχει παρέλθει από την αρχή του τραγουδιού.

- 5 Μπορείτε να παύσετε προσωρινά την αναπαραγωγή, πατώντας PLAY•PAUSE **▶||** (SIDE/II στο τηλεχειριστήριο). Ξαναπατήστε PLAY•PAUSE **▶||** (▶ στο τηλεχειριστήριο) για να συνεχιστεί η αναπαραγωγή.  
→ Όταν διακοπεί η αναπαραγωγή, η οθόνη "παγώνει" και ο παρελθών χρόνος αναπαραγωγής αναβοσβήνει.

- 6 Πατήστε STOP **■** για να σταματήσετε την αναπαραγωγή.

*Σημείωση: Η αναπαραγωγή θα σταματήσει επίσης:*

- μόλις ανοίξετε την υποδοχή του CD;
- όταν φτάσει το CD στο τέλος;
- αν επιλέξετε κάποια άλλη πηγή: **TAPE, TUNER** ή **AUX**.

### Επιλογή άλλου τραγουδιού

- Πατήστε μία ή περισσότερες φορές το πλήκτρο PREV **◀◀** ή NEXT **▶▶** στη συσκευή (◀ ή ▶ στο τηλεχειριστήριο), μέχρι να εμφανιστεί ο επιθυμητός αριθμός τραγουδιού στην οθόνη.
- Αν έχετε επιλέξει έναν αριθμό τραγουδιού αμέσως μετά την τοποθέτηση του CD στην υποδοχή ή αν η συσκευή βρίσκεται στην κατάσταση παύσης (PAUSE), θα πρέπει να πατήσετε PLAY•PAUSE **▶||** (▶ στο τηλεχειριστήριο) για να αρχίσει η αναπαραγωγή.

### Αναζήτηση αποσπάσματος τραγουδιού

- 1 Πατήστε και κρατήστε πατημένο το πλήκτρο PREV **◀◀** ή NEXT **▶▶**.  
- Το CD αναπαράγεται σε υψηλή ταχύτητα και σε χαμηλή ένταση.
- 2 Μόλις αναγνωρίσετε το απόσπασμα που ψάχνετε, αφήστε το πλήκτρο PREV **◀◀** ή NEXT **▶▶**.  
- Συνεχίζεται η κανονική αναπαραγωγή.

*Σημείωση: Κατά τη διάρκεια της αναπαραγωγής ενός προγράμματος ή της αναπαραγωγής στη λειτουργία SHUFFLE / REPEAT, η αναζήτηση είναι μόνο δυνατή μέσα στο ίδιο τραγούδι.*

### Διαφορετικοί τρόποι αναπαραγωγής: SHUFFLE και REPEAT

Μπορείτε να επιλέξετε και να αλλάξετε τους διάφορους τρόπους λειτουργίας πριν την αναπαραγωγή ή κατά τη διάρκειά της. Οι επιλογές αναπαραγωγής μπορούν να συνδυαστούν επίσης με την επιλογή PROGRAM.

SHUFFLE . . . . . τα τραγούδια ολόκληρου του CD ή του προγράμματος αναπαράγονται σε τυχαία σειρά

SHUFFLE και REPEAT ALL . . . . . συνεχής επανάληψη ολόκληρου του CD ή του προγράμματος σε τυχαία σειρά

REPEAT ALL . . . . . επανάληψη ολόκληρου του CD ή του προγράμματος

REPEAT . . . . . συνεχής αναπαραγωγή του τρέχοντος τραγουδιού

- 1 Για την επιλογή του τρόπου αναπαραγωγής, πατήστε το πλήκτρο SHUFFLE ή REPEAT πριν ή κατά τη διάρκεια της αναπαραγωγής, έως ότου η οθόνη δείξει την επιθυμητή λειτουργία.
- 2 Αν βρίσκεστε στην κατάσταση STOP, πατήστε PLAY•PAUSE ►|| (► στο τηλεχειριστήριο) για να αρχίσει η αναπαραγωγή.  
→ Αν έχετε επιλέξει SHUFFLE, η αναπαραγωγή ξεκινάει αμέσως.
- 3 Για να επιστρέψετε στην κανονική αναπαραγωγή, πατήστε το αντίστοιχο πλήκτρο SHUFFLE ή REPEAT μέχρι να σβήσουν οι διάφορες ενδείξεις των λειτουργιών SHUFFLE / REPEAT στην οθόνη.
  - Μπορείτε επίσης να πατήσετε STOP ■ για να σταματήσετε τον επιλεγμένο τρόπο αναπαραγωγής.

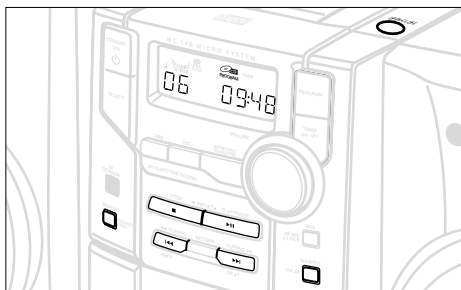

### Προγραμματισμός τραγουδιών

Πραγματοποιήστε τον προγραμματισμό στην κατάσταση STOP για να αποθηκεύσετε τα τραγούδια του CD στην επιθυμητή σειρά. Αν επιθυμείτε, μπορείτε να

αποθηκεύσετε κάποιο τραγούδι περισσότερες φορές. Μπορείτε να αποθηκεύσετε μέχρι και 20 τραγούδια στη μνήμη.

- 1 Πατήστε PROGRAM στη συσκευή ή στο τηλεχειριστήριο για να μπείτε στην κατάσταση προγραμματισμού.  
→ Η οθόνη δείχνει έναν αριθμό τραγουδιού, και η ένδειξη PROGRAM αναβοσβήνει.
- 2 Χρησιμοποιήστε τα πλήκτρα PREV ◀◀ ή NEXT ▶▶ στη συσκευή (◀ ή ▶ στο τηλεχειριστήριο) για να επιλέξετε τον επιθυμητό αριθμό τραγουδιού.
- 3 Πατήστε PROGRAM για να επιβεβαιώσετε τον αριθμό τραγουδιού που θέλετε να αποθηκευτεί στη μνήμη.  
→ Εμφανίζονται για λίγο ο συνολικός αριθμός προγραμματισμένων τραγουδιών και ο συνολικός χρόνος αναπαραγωγής του προγράμματος, και έπειτα το επιλεγμένο τραγούδι και η ένδειξη PROG.
- 4 Επαναλαμβάνετε τα βήματα 2-3 για την επιλογή και αποθήκευση όλων των επιθυμητών τραγουδιών.  
→ Η ένδειξη FULL εμφανίζεται αν προσπαθήσετε να αποθηκεύσετε περισσότερα από 20 τραγούδια.
- 5 Για να αρχίσετε την αναπαραγωγή του προγράμματός σας, πατήστε PLAY•PAUSE ►|| (► στο τηλεχειριστήριο).

### Ανασκόπηση του προγράμματος

- Στην κατάσταση STOP, πατήστε και κρατήστε πατημένο το πλήκτρο PROGRAM στη συσκευή ή στο τηλεχειριστήριο, έως ότου η οθόνη δείξει όλους τους αποθηκευμένους αριθμούς τραγουδιών στη σειρά τους.

### Διαγραφή προγράμματος

Μπορείτε να διαγράψετε το πρόγραμμα:

- πατώντας μία φορά το πλήκτρο STOP ■ στην κατάσταση STOP;
- πατώντας δύο φορές το πλήκτρο STOP ■ κατά τη διάρκεια της αναπαραγωγής;
- ανοίγοντας την υποδοχή του CD.

- Θα σβήσει η ένδειξη PROGRAM στην οθόνη.

### CD player και χειρισμός των δίσκων CD

- Αν το CD player δεν είναι σε θέση να 'διαβάσει' σωστά τα CD σας, χρησιμοποιήστε ένα CD καθαρισμού για να καθαρίσετε τον φακό πριν πάτε τη συσκευή σας για επισκευή. Άλλες μέθοδοι καθαρισμού μπορούν να προξενήσουν βλάβη στον φακό.
- Δεν πρέπει ποτέ να αγγίζετε τον φακό του CD player!

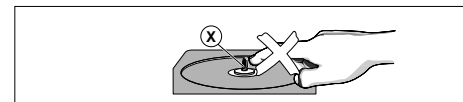

## DIGITAL TUNER

- Απότομες μεταβολές στη θερμοκρασία του περιβάλλοντος μπορούν να προκαλέσουν τον σχηματισμό υγρασίας, με αποτέλεσμα ο φακός του CD player να θολώσει. Σε μια τέτοια περίπτωση, η αναπαραγωγή δίσκων CD θα είναι αδύνατη. Μην προσπαθείτε να καθαρίσετε τον φακό, αλλά αφήστε το CD player σε ένα ζεστό περιβάλλον έως ότου εξατμιστεί η υγρασία.
- Κρατάτε πάντοτε το καπάκι κλειστό για να αποφύγετε τη συσσώρευση σκόνης στον φακό.
- Για να βγάλετε ένα δίσκο CD εύκολα από τη θήκη του, πατάτε το κεντρικό δακτυλίδι ενώ ανασκώνετε ταυτόχρονα το CD. Θα πρέπει πάντοτε να πιάνετε ένα CD από τις άκρες και να το ξαναβάζετε στη θήκη του μετά τη χρήση, προκειμένου να αποφύγετε τα γρατσουνίσματα και τις σκόνες.

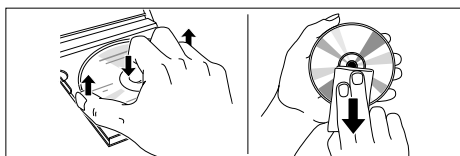

- Για να καθαρίσετε το CD, σκουπίστε το σε ευθεία γραμμή από το κέντρο προς τις άκρες, χρησιμοποιώντας ένα μαλακό πανί που δεν ξεφτιρίζει. Μην χρησιμοποιείτε καθαριστικά διότι υπάρχει κίνδυνος να προξενήσουν βλάβη στο CD.
- Ποτέ μην γράφετε πάνω στο CD, και μην τοποθετείτε αυτοκόλλητα στο CD.

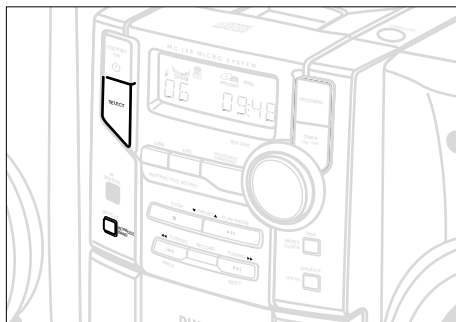

### Συντονισμός σε ραδιοφωνικούς σταθμούς

- 1 Επιλέξτε την πηγή ήχου TUNER.  
→ Εμφανίζεται για λίγο η ένδειξη TUNER.
  - 2 Πατήστε μία ή περισσότερες φορές το πλήκτρο REPEAT/REV MODE/BAND για να επιλέξετε την επιθυμητή ζώνη συχνότητας.
  - 3 Πατήστε TUNING ◀ ή ▶ και αφήστε το πλήκτρο.  
→ Οδέκτης συντονίζεται αυτόματα στον πλησιέστερο ραδιοφωνικό σταθμό με αρκετά ισχυρό σήμα. Ενδειξη στην οθόνη κατά τη διάρκεια του αυτόματου συντονισμού: SEARCH.  
→ Όταν λαμβάνεται το σήμα ενός στερεοφωνικού σταθμού στα FM, εμφανίζεται η ένδειξη STEREO.
  - 4 Αν είναι αναγκαίο, επαναλαμβάνετε το τρίτο βήμα μέχρι να βρείτε τον επιθυμητό σταθμό.
- Για να συντονίσετε τον δέκτη σε έναν σταθμό με αδύναμο σήμα, πατήστε σύντομα και επανειλημμένα το πλήκτρο TUNING ◀ ή ▶ μέχρι να πετύχετε την καλύτερη δυνατή λήψη.

### Προγραμματισμός ραδιοφωνικών σταθμών

Μπορείτε να αποθηκεύσετε μέχρι 40 ραδιοφωνικούς σταθμούς στη μνήμη.

#### Αυτόματος προγραμματισμός

Ο αυτόματος προγραμματισμός θα ξεκινήσει από τον επιλεγμένο αριθμό προεπιλογής. Από αυτόν τον αριθμό προεπιλογής και πέρα, θα διαγραφούν όλοι οι ραδιοφωνικοί σταθμοί που είχαν προγραμματιστεί νωρίτερα. Η συσκευή θα προγραμματίσει μόνο σταθμούς που δεν βρίσκονται ήδη αποθηκευμένοι στη μνήμη.

- 1 Πατήστε PRESET ▼ ή ▲ (◀ ή ▶) στο τηλεχειριστήριο για να επιλέξετε τον αριθμό προεπιλογής από τον οποίο θέλετε να ξεκινήσει ο αυτόματος προγραμματισμός.

*Σημείωση: Αν δεν επιλέξετε κάποιον αριθμό προεπιλογής, ο προγραμματισμός θα αρχίσει αυτόματα από την αριθμό προεπιλογής 1, και όλες οι παλιές προεπιλογές σας θα διαγραφούν.*

- 2 Πατήστε PROGRAM στη συσκευή ή στο τηλεχειριστήριο για περισσότερα από 2 δευτερόλεπτα για να ενεργοποιήσετε τον προγραμματισμό.  
→ Εμφανίζεται η ένδειξη AUTO και οι διαθέσιμοι σταθμοί προγραμματίζονται στη μνήμη ανάλογα με την ισχύ λήψης της ζώνης συχνότητας: πρώτα σταθμοί FM, έπειτα MW και τέλος LW (LW όχι σε όλα τα μοντέλα). Στη συνέχεια αρχίζει να παίζει ο τελευταίος σταθμός προεπιλογής που αποθηκεύτηκε.

## RDS

**Προγραμματισμός με το χέρι**

- 1 Συντονίστε το ραδιόφωνο στον επιθυμητό σταθμό (δείτε "Συντονισμός σε ραδιοφωνικούς σταθμούς").
  - 2 Πατήστε PROGRAM στη συσκευή ή στο τηλεχειριστήριο για να ενεργοποιήσετε τον προγραμματισμό.  
→ Αναβοσβήνει η ένδειξη PROGRAM στην οθόνη.
  - 3 Πατήστε PRESET ▼ ή ▲ (◀ ή ▶) στο τηλεχειριστήριο για να δώσετε σ' αυτόν τον σταθμό έναν αριθμό από το 1 έως το 40.
  - 4 Ξαναπατήστε PROGRAM για να επιβεβαιώσετε τη ρύθμιση.  
→ Σβήνει η ένδειξη PROGRAM και εμφανίζονται ο αριθμός προεπιλογής και η συχνότητα του προεπιλεγμένου σταθμού.
  - 5 Επαναλαμβάνετε τα τέσσερα παραπάνω βήματα για την αποθήκευση περισσότερων σταθμών.
- Μπορείτε να διαγράψετε οποιονδήποτε προεπιλεγμένο σταθμό αποθηκεύοντας κάποια άλλη συχνότητα στη θέση του.

**Συντονισμός σε προεπιλεγμένους σταθμούς**

Πατήστε PRESET ▼ ή ▲ (◀ ή ▶) στο τηλεχειριστήριο μέχρι να εμφανιστεί ο αριθμός προεπιλογής του επιθυμητού σταθμού.

**Αλλαγή της κλίμακας συντονισμού (όχι σε όλα τα μοντέλα)**

Στη πόρεια και Νότια Αμερική, το βήμα συχνότητας μεταξύ παρακείμενων καναλιών στη ζώνη συχνοτήτων AM και FM είναι **10 KHz** και **100 KHz**, αντιστοίχως. Στις υπόλοιπες χώρες του κόσμου το βήμα αυτό είναι **9 KHz** και **50 KHz**. Συνήθως, το βήμα συντονισμού που ισχύει για την περιοχή σας έχει ρυθμιστεί από το εργοστάσιο.

- 1 Επιλέξτε την πηγή ήχου TUNER.
- 2 Κρατήστε το πλήκτρο SHUFFLE πατημένο επί 5 τουλάχιστον δευτερόλεπτα.  
→ Εμφανίζεται μία από τις ενδείξεις **GRIB 9** ή **GRIB 10**.

*Σημείωση: Όλοι οι προεπιλεγμένοι σταθμοί θα χαθούν και θα πρέπει να προγραμματιστούν από την αρχή.*

**Αλλαγή της ευαισθησίας της κεραίας των FM**

Στην περίπτωση που το σήμα του σταθμού στα FM είναι πολύ ισχυρό ή πολύ αδύναμο, υπάρχει η δυνατότητα να αλλάξετε την ευαισθησία της κεραίας.

- Πατήστε REPEAT/REV MODE/BAND στη συσκευή μέχρι να εμφανιστεί η ένδειξη LOCAL ή DISTANT στην οθόνη.

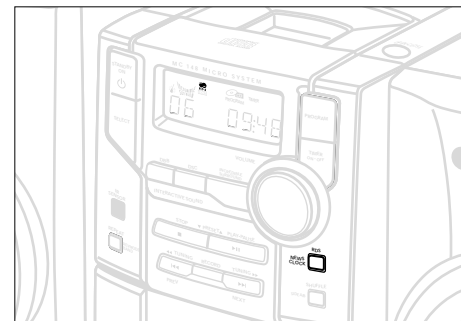
**RDS (μόνο σε ορισμένα μοντέλα)**

Το "Σύστημα Δεδομένων μέσω Ραδιοφώνου" (RDS) είναι μια υπηρεσία που παρέχει σε σταθμούς FM τη δυνατότητα να παρουσιάζουν συμπληρωματικές πληροφορίες. Όταν λαμβάνετε το σήμα ενός σταθμού RDS, στην οθόνη εμφανίζεται η ένδειξη **RDS** και το όνομα του σταθμού.

Όταν χρησιμοποιείται η λειτουργία αυτόματου προγραμματισμού, οι σταθμοί RDS θα προγραμματιστούν πρώτοι.

**Επιλογή διάφορων τύπων πληροφοριών RDS**

- Πατήστε επανειλημμένα το πλήκτρο RDS/ CLOCK για να επιλέξετε μεταξύ των ακόλουθων πληροφοριών (αν είναι διαθέσιμες):
  - Όνομα σταθμού
  - Τύπος προγράμματος, για παράδειγμα NEWS, SPORT, POP M...
  - Ραδιοφωνικά μηνύματα κειμένου
  - Συχνότητα



**Σημείωση:** Αν πατήσετε RDS/ CLOCK ενώ το σήμα RDS δεν είναι διαθέσιμο, στην οθόνη εμφανίζεται το μήνυμα **NO RDS**.

## EON

Η επιλογή "Άλλα Προηγμένα Δίκτυα" (EON) σας δίνει τη δυνατότητα εύρεσης σταθμών RDS που προσφέρουν κάποιο συγκεκριμένο τύπο προγράμματος. Αν είναι διαθέσιμη η λειτουργία EON, εμφανίζεται η ένδειξη **EON**.

## Εύρεση τύπου προγράμματος (PTY)

Η λειτουργία PTY σας παρέχει τη δυνατότητα να βρείτε τον τύπο προγράμματος της προτίμησής σας. Για να ενεργοποιήσετε τη λειτουργία PTY, θα πρέπει πρώτα να προγραμματίσετε σταθμούς RDS στη μνήμη του δέκτη (δείτε "Προγραμματισμός ραδιοφωνικών σταθμών").

- 1 Την ώρα που ακούτε κάποιον σταθμό RDS, πατήστε RDS/ CLOCK στη συσκευή μέχρι να εμφανιστεί ο τύπος προγράμματος.
- 2 Πατήστε PRESET ▼ ή ▲ (◀ ή ▶) στο τηλεχειριστήριο μέχρι να εμφανιστεί ο επιθυμητός τύπος προγράμματος.
- 3 Πατήστε και κρατήστε πατημένο το πλήκτρο TUNING ◀ ή ▶ (◀◀ ή ▶▶) στο τηλεχειριστήριο για να αρχίσει η αναζήτηση.
  - Το ραδιόφωνο συντονίζεται σε σταθμό RDS που μεταδίδει τον επιλεγμένο τύπο προγράμματος. Αν ο επιλεγμένος τύπος προγράμματος δεν είναι διαθέσιμος, εμφανίζεται το μήνυμα **TYPE NOT FOUND** (δεν βρέθηκε ο τύπος).

## • Τύποι προγραμμάτων RDS

<b>NO TYPE</b>	Κανένας τύπος προγράμματος RDS
<b>NEWS</b>	Ειδήσεις
<b>AFFAIRS</b>	Πολιτική και επικαιρότητα
<b>INFO</b>	Ειδικά ενημερωτικά προγράμματα
<b>SPORT</b>	Αθλητικά
<b>EDUCATE</b>	Εκπαίδευση και προηγμένη κατάρτιση
<b>DRAMA</b>	Ραδιοφωνικά έργα και λογοτεχνία
<b>CULTURE</b>	Πολιτισμός, θρησκεία και κοινωνία
<b>SCIENCE</b>	Επιστήμες
<b>VARIABLE</b>	Ψυχαγωγικά προγράμματα
<b>RDP M</b>	Μουσική ποπ
<b>RDCR M</b>	Μουσική ροκ
<b>MOR M</b>	Ελαφριά μουσική
<b>LIGHT M</b>	Ελαφριά κλασική μουσική
<b>CLASSICS</b>	Κλασική μουσική
<b>OTHER M</b>	Ειδικά μουσικά προγράμματα

## Δελτίο ειδήσεων και τροχαίας κίνησης (TA)

Μπορείτε να ρυθμίσετε τον ραδιοφωνικό δέκτη έτσι, ώστε η αναπαραγωγή δίσκου CD ή κασέτας να διακόπτεται για τη μετάδοση του δελτίου ειδήσεων ενός σταθμού RDS. Αυτή η επιλογή λειτουργεί μόνο εάν ταυτόχρονα με το δελτίο ειδήσεων μεταδίδεται και το σήμα RDS για τον τύπο προγράμματος NEWS.

- 1 Συντονίστε τη συσκευή στον επιθυμητό σταθμό RDS.
- 2 Πατήστε μία ή περισσότερες φορές το πλήκτρο NEWS/TA στο τηλεχειριστήριο για να επιλέξετε τη λειτουργία μετάδοσης του δελτίου ειδήσεων.
  - Εμφανίζεται για λίγο μία από τις ενδείξεις **NEWS ON, TA ON** ή **OFF**.
  - Η ένδειξη **NEWS** εμφανίζεται αν έχετε ενεργοποιήσει τη λειτουργία μετάδοσης δελτίου ειδήσεων ή δελτίου τροχαίας κίνησης. Η αλλαγή της πηγής ήχου δεν θα απενεργοποιήσει αυτήν τη λειτουργία.

## Σημειώσεις:

- Για την αποφυγή ακούσιων εγγραφών, η μετάδοση ειδήσεων / πληροφοριών τροχαίας κίνησης δεν λειτουργεί όταν πραγματοποιείται εγγραφή κασέτας.
- Όταν λαμβάνονται δελτία ειδήσεων ή τροχαίας κίνησης RDS κατά τη διάρκεια της αναπαραγωγής κασέτας ή CD, η αναπαραγωγή θα διακοπεί και θα μπορείτε να ακούσετε το δελτίο ειδήσεων / τροχαίας κίνησης. Η αναπαραγωγή συνεχίζεται μόλις τελειώσει το δελτίο.
- Αν χρησιμοποιείτε τη λειτουργία RDS NEWS/TA σε συνδυασμό με σταθμό EON, η συσκευή ανιχνεύει ολόκληρο το δίκτυο για το σχετικό δελτίο ειδήσεων / τροχαίας κίνησης.

## Απενεργοποίηση του Δελτίου Ειδήσεων και Τροχαίας Κίνησης RDS

Υπάρχουν διάφοροι τρόποι για να απενεργοποιήσετε τη λειτουργία μετάδοσης ειδήσεων:

- Πατήστε NEWS/TA στο τηλεχειριστήριο κατά τη διάρκεια της λήψης του δελτίου ειδήσεων.
- Πατήστε standby στη συσκευή ή στο τηλεχειριστήριο.
- Συντονίστε τον δέκτη σε έναν σταθμό που δεν προσφέρει RDS.

## ΚΑΣΕΤΟΦ·ΝΟ

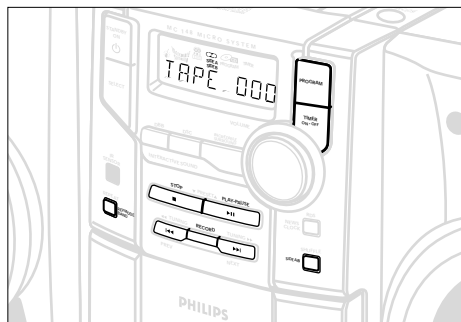

### Αναπαραγωγή κασέτας

- 1 Επιλέξτε την πηγή ήχου TAPE.
  - Η οθόνη δείχνει για λίγο την ένδειξη TAPE. Έπειτα, ο μετρητής της κασέτας TAPE 000, η ένδειξη SIDE A ή SIDE B και ο επιλεγμένος τρόπος αντιστροφής εμφανίζονται κατά τη διάρκεια της λειτουργίας του κασετοφώνου.
- 2 Πατήστε OPEN για να ανοίξει η υποδοχή της κασέτας.
- 3 Τοποθετήστε μια ηχογραφημένη κασέτα και κλείστε την υποδοχή της κασέτας.
- 4 Πατήστε PLAY·PAUSE ►► (► στο τηλεχειριστήριο) για να ανοίξει η αναπαραγωγή.
- 5 Πατώντας ◀◀ ή ►► στο τηλεχειριστήριο, μπορείτε να τυλίξετε την κασέτα γρήγορα προς την επιθυμητήκατεύθυνση.
  - Για ταχεία αναζήτηση προς τα πίσω ή μπροστά σε χαμηλή ένταση, πατήστε ◀◀ ή ►► στη συσκευή.

- Κατά τη διάρκεια της ταχείας περιέλιξης / αναζήτησης σε χαμηλή ένταση, μπορείτε να παρακολουθήσετε τη θέση της κασέτας με τη βοήθεια του μετρητή. Αφήστε το πλήκτρο ταχείας περιέλιξης / αναζήτησης μόλις φτάσετε στο επιθυμητό απόσπασμα.

- 6 Για να σταματήσετε την κασέτα, πατήστε STOP ■ στη συσκευή ή στο τηλεχειριστήριο.
- Για να μηδενίσετε τον μετρητή της κασέτας, ξαναπατήστε STOP ■.

*Σημείωση:* Κατά τη διάρκεια της εγγραφής μιας κασέτας, δεν μπορείτε να αλλάξετε την πηγή ήχου.

### Αλλαγή της πλευράς της κασέτας

Η αλλαγή της πλευράς της κασέτας γίνεται με το χέρι ή αυτόματα, πριν ή κατά τη διάρκεια της αναπαραγωγής.

- Πατήστε SHUFFLE SIDE A/B (στο τηλεχειριστήριο: SIDE/II ή, κατά τη διάρκεια της αναπαραγωγής, μόνο ►).
  - Η οθόνη δείχνει μία από τις ενδείξεις SIDE A ή SIDE B και ο μετρητής της κασέτας μηδενίζεται.

### Επιλογές αντιστροφής κασέτας

- Πατήστε μία ή περισσότερες φορές το πλήκτρο REPEAT/REV MODE/BAND για να επιλέξετε τον επιθυμητό τρόπο λειτουργίας:
  - ◄ : η αναπαραγωγή σταματά στο τέλος της κασέτας
  - ↺ : και οι δύο πλευρές αναπαράγονται από μία φορά.
  - ↻ : επαναλαμβάνεται η αναπαραγωγή των δύο πλευρών της κασέτας, μέχρι και 5 φορές για την κάθε πλευρά.

### ΓΕΝΙΚΕΣ ΠΛΗΡΟΦΟΡΙΕΣ ΣΧΕΤΙΚΑ ΜΕ ΤΗΝ ΕΓΓΡΑΦΗ ΚΑΣΕΤΩΝ

- Η αντιγραφή επιτρέπεται καθ' όσον δεν παραβιάζονται τα δικαιώματα πνευματικής ιδιοκτησίας ή άλλα δικαιώματα τρίτων.
- Το κασετόφωνο αυτό δεν είναι κατάλληλο για την εγγραφή κασετών του τύπου METAL (IEC IV). Για τις εγγραφές σας θα πρέπει να χρησιμοποιείτε μόνο κασέτες του τύπου CHROME (IEC II) ή NORMAL (IEC I) στις οποίες δεν έχουν αφαιρεθεί τα γλωσσίδια προστασίας αντιγραφής.
- Η ιδανική στάθμη ήχου για την εγγραφή ρυθμίζεται αυτόματα. Η αλλαγή των ρυθμίσεων VOLUME, INCREDIBLE SURROUND, DBB ή INTERACTIVE SOUND δεν θα επηρεάσει την τρέχουσα εγγραφή.
- Στην αρχή και στο τέλος της κασέτας, δεν πραγματοποιείται εγγραφή επί 7 δευτερόλεπτα, όταν περνά η αρχή της ταινίας από τις κεφαλές του κασετοφώνου.
- Για να αποφύγετε την ακούσια αντιγραφή των κασετών σας, κρατήστε την κασέτα μπροστά σας και σπάστε το αριστερό γλωσσίδι. Η αντιγραφή αυτής της πλευράς είναι πλέον αδύνατη. Για να αντιγράψετε αυτή την πλευρά, καλύψτε τα σπασμένα γλωσσίδια με κολλητική ταινία.

**Συγχρονισμένη έναρξη εγγραφής από CD**

- 1 Επιλέξτε την πηγή ήχου CD.
- 2 Τοποθετήστε ένα CD και αν επιθυμεί
- 3 Πατήστε OPEN για να ανοίξει η υποδοχή της κασέτας.
- 4 Τοποθετήστε μια κατάλληλη κασέτα στο κασετόφωνο και κλείστε την υποδοχή της κασέτας.
- 5 Πατήστε το πλήκτρο RECORD για να αρχίσει η εγγραφή.
  - Εμφανίζεται για λίγο το μήνυμα **COPY** ή **RECORD** . Η ένδειξη record ανάβει κατά τη διάρκεια της εγγραφής.
  - Μετά από 7 δευτερόλεπτα, η αναπαραγωγή του προγράμματος θα αρχίσει αυτόματα από την αρχή του CD / του προγράμματος. Δεν χρειάζεται να θέσετε ξεχωριστά σε λειτουργία το CD player.
  - Αν επιθυμείτε, πατήστε μία φορά RDS/CLOCK για να εμφανίσετε τον μετρητή της κασέτας.
- 6 Πατήστε STOP ■ για να σταματήσετε την εγγραφή.

**Εγγραφή από το ραδιόφωνο**

- 1 Συντονίστε τον δέκτη στον επιθυμητό ραδιοφωνικό σταθμό (δείτε "Συντονισμός σε ραδιοφωνικούς σταθμούς").
- 2 Πατήστε OPEN για να ανοίξει η υποδοχή της κασέτας.
- 3 Τοποθετήστε μια κατάλληλη κασέτα στο κασετόφωνο και κλείστε την υποδοχή της κασέτας.
- 4 Πατήστε το πλήκτρο RECORD για να αρχίσει η εγγραφή.
  - Εμφανίζεται για λίγο το μήνυμα **RECORD**. Η ένδειξη record ανάβει κατά τη διάρκεια της εγγραφής.
  - Αν επιθυμείτε, πατήστε μία φορά RDS/CLOCK για να εμφανίσετε τον μετρητή της κασέτας.
- 5 Πατήστε STOP ■ για να σταματήσετε την εγγραφή.

**Εγγραφή από την είσοδο AUX**

- 1 Επιλέξτε την πηγή ήχου AUX.
- 2 Αν είναι αναγκαίο, φροντίστε ώστε η πρόσθετη συσκευή να είναι έτοιμη για εγγραφή.
- 3 Πατήστε RECORD για να αρχίσει η εγγραφή.
  - Εμφανίζεται για λίγο το μήνυμα **RECORD**. Η ένδειξη record ανάβει κατά τη διάρκεια της εγγραφής.
  - Αν επιθυμείτε, πατήστε μία φορά RDS/CLOCK για να εμφανίσετε τον μετρητή της κασέτας.
- 4 Πατήστε STOP ■ για να σταματήσετε την εγγραφή.

**Εγγραφή με τη βοήθεια του χρονοδιακόπτη**

- Για την πραγματοποίηση ηχογράφησης από το ραδιόφωνο, θα χρειαστεί να χρησιμοποιήσετε έναν από τους ραδιοφωνικούς σταθμούς προεπιλογής και να επιλέξετε την ώρα έναρξης (ON) και τερματισμού (OFF).
- 1 Τοποθετήστε μια κατάλληλη κασέτα στο κασετόφωνο.
    - Αν επιθυμείτε, επιλέξτε την αυτόματη αντιστροφή της κασέτας.
  - 2 Επιλέξτε τον ραδιοφωνικό σταθμό προεπιλογής από τον οποίο θέλετε να κάνετε την ηχογράφιση.
  - 3 Πατήστε TIMER ON\*OFF για 2 ή περισσότερα δευτερόλεπτα.
    - Αναβοσβήνει η ένδειξη TIMER και εμφανίζεται κάποια πηγή ήχου στην οθόνη.
  - 4 Πατήστε επανειλημμένα το πλήκτρο SELECT SOURCE ή γυρίστε το ρυθμιστικό VOLUME προς τα δεξιά έως ότου εμφανισθεί η ένδειξη πηγής REC TUN στην οθόνη.
  - 5 Πατήστε TIMER ON\*OFF για να επιβεβαιώσετε την επιλεγμένη πηγή.
    - Η οθόνη δείχνει το μήνυμα **SET ON TIME**. Αναβοσβήνουν η ένδειξη record και τα ψηφία των ωρών.
  - 6 Γυρίστε το ρυθμιστικό VOLUME για να ρυθμίσετε τις ώρες: προς τα δεξιά για να τις αυξήσετε, προς τα αριστερά για να τις μειώσετε.

- 7 Ξαναπατήστε **TIMER ON•OFF**.  
→ Αναβοσβήνουν τα ψηφία των λεπτών.
- 8 Γυρίστε το ρυθμιστικό **VOLUME** για να ρυθμίσετε τα λεπτά: προς τα δεξιά για να τα αυξήσετε, προς τα αριστερά για να τα μειώσετε.
- 9 Πατήστε **TIMER ON•OFF** για να επιβεβαιώσετε την ώρα έναρξης (ON).  
→ Η οθόνη δείχνει το μήνυμα **SET OFF TIME**.  
Αναβοσβήνουν η ένδειξη **RECORD** και τα ψηφία των ωρών.
- 10 Επαναλαμβάνετε τα βήματα 6-8 για να προγραμματίσετε την ώρα τερματισμού.
- 11 Πατήστε **TIMER ON•OFF** για να επιβεβαιώσετε τις ρυθμίσεις του χρονοδιακόπτη.  
- Η οθόνη δείχνει την ένδειξη **TIMER** και ο χρονοδιακόπτης εγγραφής έχει προγραμματιστεί.

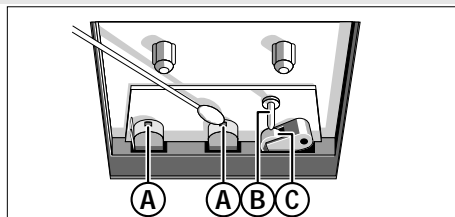

### Συντήρηση του κασετοφώνου

Για να εξασφαλίσετε την καλύτερη δυνατή ποιότητα εγγραφής και αναπαραγωγής των κασετών σας, καθαρίζετε τα στοιχεία, που φέρουν την ένδειξη **A**, **B** και **C** στο παρακάτω σχεδιάγραμμα, μετά από 50 περίπου ώρες λειτουργίας, ή κατά μέσο όρο μία φορά το μήνα. Χρησιμοποιείτε μια μπατονέτα με βαμβάκι την οποία έχετε υγράνει ελαφρά με αλκοόλη ή με ένα ειδικό υγρό καθαρισμού κεφαλών για να καθαρίσετε το διπλό κασετόφωνο.

- 1 Ανοίξτε την υποδοχή της κασέτας πατώντας το πλήκτρο **OPEN**.
- 2 Πατήστε **PLAY • PAUSE ►|| (►** στο τηλεχειριστήριο) και καθαρίστε τις μαγνητικές κεφαλές **A** και τον άξονα περιστροφής **B** και καθαρίστε τις ελαστικές τροχαλίες πίεσης **C**.
- 3 Μετά τον καθαρισμό, πατήστε **STOP ■**.

*Σημείωση: Οκαθαρισμός των κεφαλών μπορεί να γίνει επίσης παίζοντας μία φορά μια ειδική κασέτα καθαρισμού.*

## ΤΕΧΝΙΚΑ ΔΕΔΟΜΕΝΑ

### Ενισχυτής

Ισχύς εξόδου . . . . . 2 x 10 W RMS  
 Ισχύς εξόδου . . . . . 200 W PMPO  
 Λόγος σήματος προς θόρυβο . . . . . ≥ 65 dBA (IEC)  
 Ευαισθησία εισόδου AUX . . . . . 0,5 V (max. 2 V)  
 Σύνθετη αντίσταση ηχείων . . . . . 8 Ω  
 Σύνθετη αντίσταση ακουστικών . . . . . 32 Ω -1000 Ω

### Δέκτης

Περιοχή FM . . . . . 87,5 - 108 MHz  
 Περιοχή MW . . . . . 531 - 1602 kHz  
 Περιοχή LW . . . . . 153 - 279 kHz  
 Ευαισθησία στα 75 Ω  
 - μονοφωνικά, λόγος σήματος προς θόρυβο 26 dB . . . . . 2,8 μV  
 - στερεοφωνικά, λόγος σήματος προς θόρυβο 46 dB . . . . . 61,4 μV  
 Επιλεκτικότητα . . . . . ≥ 28 dB  
 Συνολική παραμόρφωση αρμονικών . . . . . ≤ 5%  
 Απόκριση συχνότητας . . . . . 63 - 12500 Hz (± 3 dB)  
 Λόγος σήματος προς θόρυβο . . . . . ≥ 50 dBA

### CD player

Περιοχή συχνοτήτων . . . . . 20 - 20000 Hz  
 Λόγος σήματος προς θόρυβο . . . . . 75 dBA

### Κασετόφωνο

Απόκριση συχνότητας . . . . . 80 - 12500 Hz (8 dB)  
 Λόγος σήματος προς θόρυβο (χωρίς Dolby NR)  
 - Κανονική κασέτα (τύπος I) . . . . . 50 dBA  
 Διακυμάνσεις ταχύτητας . . . . . ≤ 0,4% DIN

### Ηχεία

Σύστημα bass reflex 2 δρόμων  
 Διαστάσεις (Π x Υ x μ). . . . . 143 x 223 x 264

### Γενικά

Διαστάσεις (Π x Υ x μ). . . . . 140 x 223 x 253  
 πάρος (με / χωρίς ηχεία) . . . . . περίπου 7,5 / 3,0 kg  
 Κατανάλωση ρεύματος στην κατάσταση αναμονής. . . < 3 W

Επιφυλάσσονται αλλαγές

## ΕΠΙΛΥΣΗ ΠΡΟΒΛΗΜΑΩΝ

## ΠΡΟΕΙΔΟΠΟΙΗΣΗ

**Μην ανοίγετε το περίβλημα της συσκευής διότι υπάρχει κίνδυνος ηλεκτροπληξίας!**  
**Σε καμία περίπτωση δεν θα πρέπει να προσπαθήσετε να επισκευάσετε μόνοι σας τη συσκευή, αφού εάν κάνετε κάτι τέτοιο θα ακυρωθεί η εγγύησή σας.**

Στην περίπτωση που αντιμετωπίσετε κάποιο πρόβλημα, και πριν πάτε τη συσκευή για επισκευή, ελέγξτε πρώτα τα σημεία που αναφέρονται παρακάτω.  
 Εάν δεν είστε σε θέση να λύσετε κάποιο πρόβλημα ακολουθώντας αυτές τις συμβουλές, απευθυνθείτε στο κατάστημα από το οποίο αγοράσατε τη συσκευή ή στο κέντρο τεχνικής εξυπηρέτησης.

Πρόβλημα	Πιθανή αιτία	Λύση
Δεν υπάρχει ήχος / ισχύς	Δεν έχει ρυθμιστεί η ένταση Έχουν συνδεθεί ακουστικά	Ρυθμίστε την ένταση Αποσυνδέστε τα ακουστικά
Καμία ανταπόκριση στον χειρισμό των πλήκτρων ρύθμισης	Το καλώδιο τροφοδοσίας δεν έχει συνδεθεί καλά στην πρίζα	Συνδέστε καλά το καλώδιο
Κακή ποιότητα μπάσων	Ηλεκτροστατική εκφόρτιση	Αποσυνδέστε τη συσκευή από το ηλεκτρικό δίκτυο και επανασυνδέστε την μετά από λίγα δευτερόλεπτα.
Ισχυρή βοή ή παράσιτα στο ραδιόφωνο	Τα ηχεία δεν βρίσκονται σε φάση.	Συνδέστε σωστά τους πόλους των ηχείων: το σημαδεμένο καλώδιο στον κόκκινο ακροδέκτη, το μη σημαδεμένο καλώδιο στον μαύρο ακροδέκτη.
Κακή ποιότητα ραδιοφωνικής λήψης	Ηλεκτρικές παρεμβολές: Η συσκευή βρίσκεται πολύ κοντά σε τηλεόραση, βίντεο ή υπολογιστή	Απομακρύνετε τη συσκευή
Ενδειξη NO DISC	Αδύναμο ραδιοφωνικό σήμα	FM: κατευθύνετε την κεραία των FM για καλύτερη λήψη
Το CD πηδά στο επόμενο τραγούδι	Το CD είναι λερωμένο ή γρατσοεισμένο	Αντικαταστήστε / καθαρίστε το CD, δείτε "Συντήρηση"
Κακή ποιότητα ήχου της κασέτας	Το CD-R(W) είναι άδειο ή δεν έχει ολοκληρωθεί η εγγραφή του	Χρησιμοποιείτε CD-R(W) με ολοκληρωμένες εγγραφές
Εμφανίζεται το μήνυμα CHECK TAPE (ελέγξτε κασέτα)	Έχει θολώσει ο φακός του λείζερ	Περιμένετε μέχρι να καθαρίσει ο φακός
Δεν λειτουργεί η εγγραφή της κασέτας	Το CD παρουσιάζει βλάβη ή είναι λερωμένο	Αντικαταστήστε ή καθαρίστε το CD
Το τηλεχειριστήριο δεν λειτουργεί σωστά	Έχει επιλεγεί η λειτουργία SHUFFLE ή PROGRAM	Ακυρώστε τις λειτουργίες SHUFFLE / PROGRAM
	Σκόνη και ακαθαρσίες στις κεφαλές κλπ.	Καθαρίστε τα μηχανικά στοιχεία του κασετοφώνου κλπ., δείτε "Συντήρηση"
	Χρησιμοποιείται ασύμβατος τύπος κασέτας (METAL (IEC IV))	Χρησιμοποιείτε μόνο κασέτες του τύπου NORMAL (IEC I) ή CHROME (IEC II) για τις εγγραφές σας.
	Εχουν αφαιρεθεί τα γλωσσίδια της κασέτας.	Κολλήστε λίγη κολλητική ταινία στο άνοιγμα.
	Υπάρχει διακοπή ρεύματος ή προσπαθήσατε να ανοίξετε την υποδοχή κατά τη διάρκεια της αναπαραγωγής / εγγραφής της κασέτας.	Αποσυνδέστε τη συσκευή από το ηλεκτρικό δίκτυο και επανασυνδέστε την μετά από λίγα δευτερόλεπτα. Πατήστε OPEN.
	Εχουν αδειάσει οι μπαταρίες	Τοποθετήστε καινούργιες μπαταρίες
	Δεν έχουν τοποθετηθεί σωστά οι μπαταρίες	Τοποθετήστε σωστά τις μπαταρίες
	Η απόσταση / γωνία προς τη συσκευή είναι πολύ μεγάλη	Μειώστε την απόσταση / γωνία