

BEDIENELEMENTE UND ANSCHLÜSSE

Hinweis: die gewünschte Klangquelle zuerst wählen (z.B. CD), dann die erforderliche Funktionstaste (z.B. ►) drücken.

Oberes und vorderes Bedienfeld

- ① **STANDBY ON** ☐ schaltet das Gerät auf Bereitschaft (Standby)/ein
- ② **SELECT SOURCE** . wählt die Klangquelle für CD/TUNER / TAPE / AUX; schaltet das Gerät ein
- ③ **INTERACTIVE SOUND Regler:**
- DBB (Dynamic Bass Boost)
optimiert die Tiefen (Baß)
- DSC (Digital Sound Control)
wählt Klangeigenschaften:
OPTIMAL/ROCK/JAZZ/POP
- INCREDIBLE
SURROUND sorgt für einen super-optimierten Stereo-Effekt
- ④ **Display** zeigt den Gerätestatus
- ⑤ **VOLUME** stellt den Lautstärkepegel ein;
stellt die Stunden und Minuten für die Uhrzeit-/ Timer-Funktionen ein
- ⑥ **TIMER ON • OFF** Aktivieren, Festlegen und Deaktivieren der Timer-Funktion
- ⑦ **PROGRAM**
CD: programmiert Titel und überprüft das Programm;
Tuner: programmiert Tunersender manuell oder automatisch
- ⑧ **OPEN • CLOSE** öffnet/ schließt die CD-Lade
- ⑨ **RDS / CLOCK** zeigt RDS-Informationen an;
legt die Uhrzeit-Funktion fest;
zeigt Bandzählwerk im Aufnahmefunktion
- ⑩ **IR SENSOR** Infrarotsensor für die Fernbedienung
- ⑪ **REPEAT/REV MODE/BAND**
CD: wiederholt einen Titel /ein CD-Programm/ eine gesamte CD;
Tuner: wählt Wellenbereich;
Band: wählt Wiedergabearten
- ⑫ **PRESET ▼** wählt einen vorgewählten Tunersender (ab)
- STOP ■** hält CD-Abspielen an oder löscht ein CD-Programm;
hält Bandabspielen/-aufzeichnung an

- PRESET ▲** wählt einen vorgewählten Tunersender (auf)
- PLAY • PAUSE ►►** beginnt mit dem oder unterbricht das CD-Abspielen;
beginnt mit dem Abspielen des Bandes
- ⑬ **TUNING ◀◀, ▶▶** (ab, auf) stellt auf Radiosender ein;
PREV ◀◀, NEXT ▶▶
CD: sucht innerhalb eines Titels schnell rückwärts und vorwärts;
springt an den Anfang eines aktuellen Titels / vorigen/ nachfolgenden Titels
- Band:** schnelles Rück- und Vorspulen von Passagen mit niedriger Lautstärke beim Abspielen;
schnelles Rück-/Vorspulen des Bandes
- ⑭ **RECORD** beginnt mit der Aufnahme
- ⑮ **OPEN** öffnet das Cassettenfach
- ⑯ **SHUFFLE** spielt CD-Titel in zufälliger Reihenfolge ab
SIDE A/B Richtungsumschaltung

Rückwand

- ⑰ **AM AERIAL** die mitgelieferte AM-Rahmenantenne hier anschließen
- ⑱ **FM AERIAL 75 Ω** den mitgelieferten Antennendraht hier oder einen Antennenwandanschluß hier anschließen
- ⑲ **SPEAKERS 8 Ω** die mitgelieferten Lautsprecher hier anschließen
- ⑳ **☎** Stereo-Kopfhörerbuchse 3,5 mm
- ㉑ **AC MAINS** nachdem alle anderen Anschlüsse erfolgt sind, das Netzkabel an die Steckdose anschließen.
- ㉒ **AUX IN** den Audioausgang eines zusätzlichen Gerätes anschließen

Fernbedienung

- ☐ schaltet das Gerät auf Bereitschaft (Standby)
- CD, TAPE,
TUNER, AUX wählt die jeweilige Klangquelle
- TIMER aktiviert und deaktiviert den Timer

- SLEEP** aktiviert und deaktiviert die Sleeper-Zeit; wählt Sleeper-Zeit
- DBB** (Dynamic Bass Boost)
optimiert die Tiefen (Baß)
- DSC** (Digital Sound Control) wählt Klangeigenschaften: **OPTIMAL/ROCK/JAZZ/POP**
- INCR.SURR** sorgt für einen super-optimierten Stereo-Effekt
- MUTE** unterbricht Sound-Wiedergabe und setzt sie fort
- SIDE/ ►►** unterbricht CD-Abspielen
Richtungsumschaltung
- NEWS/TA** aktiviert RDS-Nachrichten und Verkehrsdurchsagen
(nicht bei allen Ausführungen)
- VOLUME - , +** ändert den Lautstärkepegel
- beginnt mit dem CD-Abspielen
Richtungsumschaltung beim Abspielen
- ◀◀ **CD:** springt an den Anfang eines aktuellen Titels / vorigen/ nachfolgenden Titels
- **Tuner:** (ab, auf) wählt einen vorgewählten Radiosender
hält die CD-Wiedergabe an oder löscht ein CD-Programm
- ◀◀▶▶ hält Bandabspielen/-aufzeichnung an
CD: sucht innerhalb eines Titels /einer CD rückwärts oder vorwärts
Tuner: (ab, auf) stellt auf Radiosender ein
Band: schnelles Rück- und Vorspulen beim Abspielen (hörbar); schnelles Rück- und Vorspulen
- REPEAT** wiederholt einen Titel / ein CD-Programm / eine gesamte CD
- SHUFFLE** spielt CD-Titel in zufälliger Reihenfolge ab
- PROGRAM** **CD:** programmiert Titel und überprüft das Programm;
Tuner: programmiert Radiosender oder beginnt mit der Auto-Programmierung

ALLGEMEINE INFORMATIONEN

Mitgeliefertes Zubehör

- 2 Lautsprecherboxen
- Fernbedienung mit Batterien
- MW (AM/LW)-Rahmenantenne
- FM-Antennendraht

Allgemeine Pflege

- Gerät, Batterien, CDs oder Cassetten nicht Feuchtigkeit, Regen, Sand oder übertriebener Wärme, die auf Heizanlagen oder direkte Sonneneinstrahlung zurückzuführen ist, aussetzen.

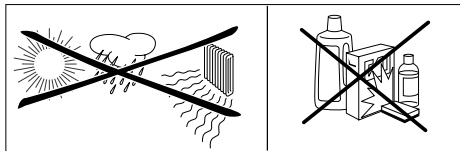

- Zur Reinigung des Gerätes wird ein weiches, leicht angefeuchtetes Ledertuch benutzt. Keine Reinigungsmittel verwenden, die Alkohol, Ammoniak, Benzol oder scheuernde Bestandteile enthalten, weil dadurch das Gehäuse beschädigt werden könnte.

Umweltinformationen

Alles überflüssige Verpackungsmaterial wurde vermieden. Wir haben unser möglichstes getan, damit die Verpackung leicht in drei Monomaterialien aufteilbar ist: Wellpappe (Schachtel), expandierbares Polystyrol (Puffer) und Polyäthylen (Beutel, Schutzschaum).

Ihr Gerät besteht aus Materialien, die von darauf spezialisierten Betrieben wiederverwertet werden können.

Bitte halten Sie sich beim Entsorgen von Verpackungsmaterial, erschöpften Batterien und alter Ausrüstung an örtliche Bestimmungen.

STROMVERSORGUNG

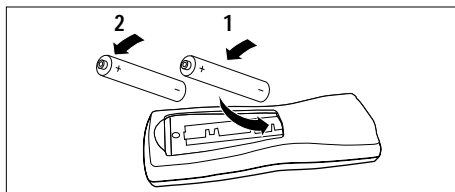

Batterien für die Fernbedienung

- Das Batteriefach öffnen und zwei Batterien (Typ **AA**, **R06** oder **UM3** - vorzugsweise Alkalibatterien) einsetzen, wobei die richtige Polarität anhand der Symbole „+“ und „-“ im Fach zu beachten ist.

Wichtiger Hinweis! Die Batterien herausnehmen, wenn sie erschöpft sind oder das Gerät längere Zeit nicht benutzt wird.

Batterien enthalten Chemikalien, weshalb sie vorschriftsmäßig zu entsorgen sind.

Lautsprecheranschlüsse

Bei den Lautsprecherklemmen handelt es sich um Rastverbinder. Sie wie nachstehend dargestellt benutzen.

- Den unmarkierten Draht an die rote Klemme und den markierten Draht an die schwarze Klemme anschließen.
- Wenn Kopfhörer an die Kopfhörerbuchse angeschlossen sind, sind die Lautsprecher abgeschaltet.

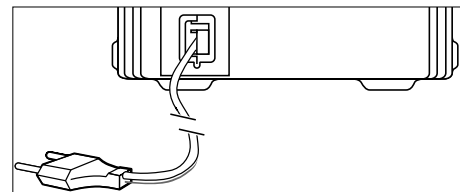
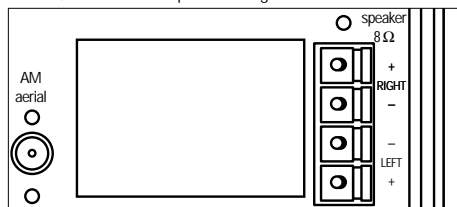

Netz

- 1 Nachprüfen, ob die auf dem **Typenschild (auf der Geräterückseite)** angegebene Netzspannung der örtlichen Netzspannung entspricht. Ist dies nicht der Fall, sich an Ihren Händler oder Ihr Kundendienstzentrum wenden.
- 2 Falls Ihr Gerät mit einem Spannungswähler ausgerüstet ist, ist er auf die örtliche Netzspannung einzustellen.
- 3 Das Netzkabel an die Steckdose anschließen, und das Gerät ist jetzt einsatzbereit.
 - Die Anzeige blinkt auf und die Uhrzeitziffern blinken. Sie müssen die Uhrzeit manuell einstellen.
- 4 Zur völligen Wegnahme des Gerätes von der Stromversorgung den Netzstecker aus der Steckdose herausziehen.

ENERGIESPARENDE AUTOMATISCHE STANDBY-FUNKTION

Als energiesparendes Leistungsmerkmal schaltet das Gerät 15 Minuten, nachdem eine Cassette oder CD das Ende erreicht hat und kein Bedienelement betätigt wurde, automatisch auf Standby um.

Sicherheitsinformationen

- Das Gerät auf eine harte, ebene Oberfläche stellen, damit das System waagrecht steht. Sicherstellen, daß ausreichende Lüftung vorhanden ist, um Überhitzen des Systems zu verhindern.
- Die mechanischen Teile des Gerätes enthalten selbstschmierende Lager und dürfen nicht geölt oder geschmiert werden.

Dieses Produkt entspricht den Funkentstör-vorschriften der EU.

GRUNDFUNKTIONEN

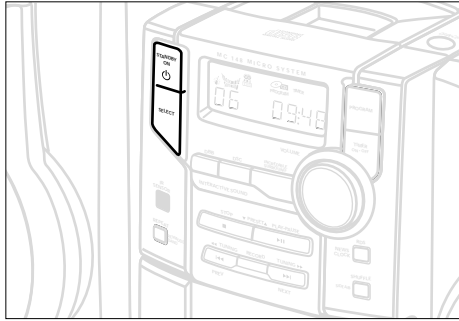

Einschalten



Es gibt 3 Möglichkeiten zum Einschalten des Gerätes:

- \odot STANDBY ON am Gerät drücken, und die zuletzt gewählte Quelle wird eingeschaltet;
- SELECT SOURCE am Gerät drücken, und die zuletzt gewählte Quelle wird eingeschaltet;
- CD, TUNER, TAPE oder AUX auf der Fernbedienung drücken.

Um das Gerät auf Standby zu schalten \odot STANDBY ON einmal am Gerät drücken (\odot auf der Fernbedienung).

- Der Lautstärkepegel, die interaktiven Sound-Einstellungen, die zuletzt gewählte Quelle und Tunervorwahlen werden im Gerät abgespeichert.

Einstellen von Lautstärke und Klang

- 1 Den VOLUME Regler zum Verringern gegen den Uhrzeigersinn oder zum Erhöhen im Uhrzeigersinn am Gerät drehen (oder VOLUME -, + auf der Fernbedienung drücken).
→ In der Anzeige erscheinen der Lautstärkepegel $\frac{1}{4}$ $\frac{1}{2}$ $\frac{3}{4}$ und eine Zahl von 0-32.
- 2 Den Regler für Interactive Sound, DSC am Gerät oder auf der Fernbedienung einmal oder mehrmals drücken, um den gewünschten Soundeffekt zu wählen: **OPTIMAL** (ohne Anzeige) / **ROCK** () / **JAZZ** () / **POP** () / **OPTIMAL**...
- 3 **DBB** drücken, um Baßoptimierung ein- oder auszuschalten.
→ In der Anzeige erscheint: **DBB** wenn DBB aktiviert ist.
- 4 **INCREDIBLE SURROUND** (INC. SURR. auf der Fernbedienung) drücken, um den Surround Sound-Effekt ein- oder auszuschalten.

→ In der Anzeige erscheint:  wenn aktiviert.

Hinweis: Der Effekt von INCREDIBLE SURROUND kann bei unterschiedlichen Musiktypen schwanken.

- 5 **MUTE** auf der Fernbedienung drücken, um Sound-Wiedergabe sofort zu unterbrechen.
 - Das Abspielen wird ohne Sound fortgesetzt, und in der Anzeige erscheint **MUTE**.
 - Zur Aktivierung der Sound-Wiedergabe können Sie:
 - MUTE erneut drücken;
 - die Lautstärkereglern ändern;
 - die Quelle ändern.

UHR(ZEIT)

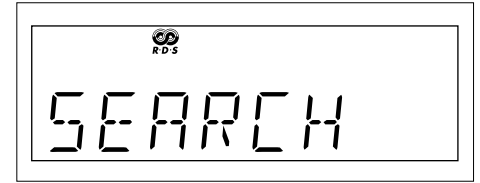

Einstellen der Uhrzeit

Es gibt zwei Methoden für die Einstellung der Uhrzeit: manuell oder automatisch anhand von RDS.

Automatische Uhrzeiteinstellung (nur bei RDS-Ausführungen)

- 1 Auf einen RDS-Sender einstellen (siehe DIGITAL-TUNER).
- 2 **RDS/ CLOCK** für 2 Sekunden oder mehr drücken.
→ **SEARCH RDS TIME** wird maximal 90 Sekunden lang angezeigt; dann wird die Zeit angezeigt.
→ **NO RDS TIME** wird angezeigt, wenn kein Zeitsignal empfangen wurde, und Sie müssen die Uhrzeit manuell einstellen.

Manuelle Uhrzeiteinstellung

- 1 In Standby, **RDS/ CLOCK** drücken.
→ Die Uhrzeitfiguren für die Stunden blinken.
- 2 **VOLUME** drehen, um die Stunden einzustellen: im Uhrzeigersinn für Stunden auf; gegen den Uhrzeigersinn für Stunden ab.
- 3 **RDS/ CLOCK** erneut drücken.
→ Die Uhrzeitfiguren für die Minuten blinken.
- 4 **VOLUME** drehen, um die Minuten einzustellen: im Uhrzeigersinn für Minuten auf; gegen den Uhrzeigersinn für Minuten ab.
- 5 **RDS/ CLOCK** drücken, um die Zeit zu bestätigen.

TIMER, SLEEP

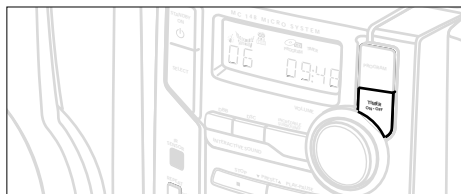

TIMER einstellen

- Das Gerät kann als Wecker benutzt werden, wobei die CD, die Cassette oder der Tuner zu einer festgelegten Zeit eingeschaltet wird. Zuerst muß die Uhrzeit eingestellt werden, bevor der Timer benutzt werden kann.
- Hiermit können Sie auch ein bevorzugtes Tunerprogramm zu einem festgelegten Zeitpunkt aufzeichnen (REC TUN, siehe CASSETTENRECORDER).
- Wenn – während der Einstellung – mehr als 90 Sekunden vergehen, ohne daß eine Taste gedrückt wird, verläßt das Gerät den Timer-Einstellmodus.

- 1 In jedem beliebigen Modus **TIMER ON • OFF** für 2 Sekunden oder mehr drücken.
- 2 **VOLUME** im Uhrzeigersinn drehen.
→ In der Anzeige erscheint **CD, TUNER, TAPE** oder **REC TUNER**.
- 3 **TIMER ON • OFF** drücken, um den gewünschten Modus zu bestätigen.
→ Die gewählte Quelle **CD** oder **TUNER** wird gezeigt. Anzeige-Sequenz rollt **SET ON TIME** und **TIMER** blinkt. Die Uhrzeitziffern für die Stunden blinken.
- 4 **VOLUME** drehen, um die Stunden einzustellen: im Uhrzeigersinn für Stunden auf; gegen den Uhrzeigersinn für Stunden ab.

- 5 **TIMER ON • OFF** erneut drücken.
→ Die Uhrzeitziffern für die Minuten blinken.
- 6 **VOLUME** drehen, um die Minuten einzustellen: im Uhrzeigersinn für Minuten auf; gegen den Uhrzeigersinn für Minuten ab.
- 7 **TIMER ON • OFF** drücken, um die Zeit zu bestätigen.
– Der Timer ist jetzt eingestellt und aktiviert.

TIMER aktivieren und deaktivieren

- In Standby oder während des Abspielens **TIMER ON • OFF** am Gerät einmal drücken (**TIMER** auf der Fernbedienung).
→ In der Anzeige erscheint **TIMER**, wenn aktiviert, und dies verschwindet, wenn deaktiviert.

SLEEP aktivieren und deaktivieren

Der Sleep-Timer ermöglicht es dem Gerät, sich nach einem festgelegten Zeitraum selbst abzuschalten. Zuerst muß die Uhrzeit eingestellt werden, bevor der Sleep-Timer benutzt werden kann.

- Um Ihre gewünschte Sleep-Zeit beim Abspielen zu wählen und zu aktivieren, wird **SLEEP** auf der Fernbedienung einmal oder mehrmals gedrückt.
→ In der Anzeige erscheint **SLEEP** und eine der Sleep Time-Optionen in der Reihenfolge: **60, 45, 30, 15, SLEEP OFF, 60...** wenn Sie eine Zeit gewählt haben. Sobald **SLEEP** aktiviert ist, rollt, **SLEEP ON** in wiederholten Intervallen über die Anzeige.
- Zum Deaktivieren wird **SLEEP** auf der Fernbedienung einmal oder mehrmals gedrückt, bis **SLEEP OFF** gezeigt wird, oder – für Standby – am Gerät oder auf der Fernbedienung drücken.
→ **SLEEP OFF** rollt über die Anzeige.

CD-SPIELER

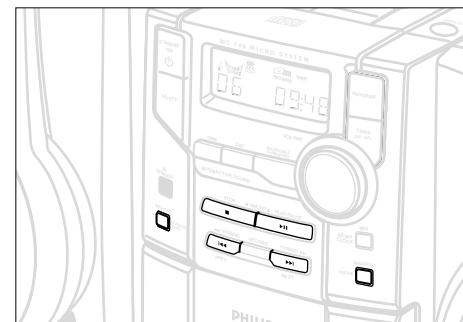

Abspielen einer CD

Dieser CD-Spieler spielt Audio Discs einschließlich CD-R und CD-R(W) ab.

- CD-ROM, CD-I, CDV, VCD, DVD oder Computer-CDs sind jedoch nicht möglich.

- 1 **CD** als Quelle wählen.
- 2 **OPEN • CLOSE** drücken, um das Fach des CD-Spielers zu öffnen.
→ **OPEN** wird angezeigt, wenn Sie das CD-Fach öffnen.
- 3 Eine CD, mit bedruckter Seite nach oben, einlegen und auf **OPEN • CLOSE** drücken, um die CD-Lade zu schließen.
→ **REPEAT** wird angezeigt, während der CD-Spieler den Inhalt einer CD absucht, und die Gesamtzahl Titel und die Abspielzeit werden dann angezeigt.
- 4 **PLAY • PAUSE** **▶▶** (▶ auf der Fernbedienung) drücken, um mit dem Abspielen zu beginnen.
→ Aktuelle Titelnummer und vergangene Abspielzeit des Titels werden während des CD-Abspielens angezeigt.

- 5 Zur Unterbrechung des Abspielens **PLAY • PAUSE ►||** (SIDE/|| auf der Fernbedienung) drücken).
PLAY • PAUSE ►|| (► auf der Fernbedienung) erneut drücken, um mit dem Abspielen fortzufahren).
 → Die Anzeige wird zum Festbild, und die vergangene Abspielzeit blinkt, wenn das Abspielen unterbrochen wird.
- 6 Zum Anhalten des CD-Abspielens **STOP ■** drücken.

Hinweis: CD-Abspielen hört auch dann auf, wenn:

- die CD-Lade geöffnet wird;
- die CD am Ende angekommen ist;
- Sie eine andere Quelle wählen:
TAPE, TUNER oder AUX.

Wahl eines anderen Titels

- **PREV ◀◀** oder **NEXT ▶▶** am Gerät, (◀ oder ▶ auf der Fernbedienung) einmal oder wiederholt drücken, bis die gewünschte Titelnummer in der Anzeige erscheint.
- Wenn Sie eine Titelnummer kurz nach Einlegen einer CD oder in der PAUSE-Position gewählt haben, müssen Sie **PLAY • PAUSE ►||** (► auf der Fernbedienung) drücken, um mit dem Abspielen zu beginnen.

Suche nach einer Passage innerhalb eines Titels

- 1 **PREV ◀◀** oder **NEXT ▶▶** drücken und gedrückt halten.
 - Die CD wird mit geringer Lautstärke und hoher Geschwindigkeit abgespielt.
- 2 **PREV ◀◀** oder **NEXT ▶▶** loslassen, sobald Sie die gewünschte Passage erkennen.
 - Normales Abspielen wird fortgesetzt.

Hinweis: Während eines CD-Programms oder wenn SHUFFLE/ REPEAT aktiv ist, ist die Suche nur innerhalb desselben Titels möglich.

Verschiedene Abspielmodi: SHUFFLE und REPEAT

Sie können die diversen Abspielmodi vor dem oder beim Abspielen wählen. Die Abspielmodi können auch mit PROGRAM kombiniert werden.

SHUFFLE Titel der gesamten CD/ des Programms werden in zufälliger Reihenfolge abgespielt

SHUFFLE und
REPEAT ALL wiederholt die gesamte CD/ das Programm ununterbrochen in zufälliger Reihenfolge

REPEAT ALL wiederholt die gesamte CD/ das Programm

REPEAT spielt den aktuellen Titel ununterbrochen ab

- 1 Zur Auswahl Ihres Abspielmodus die Taste **SHUFFLE** oder **REPEAT** vor dem oder beim Abspielen drücken, bis die gewünschte Funktion in der Anzeige erscheint.
- 2 **PLAY • PAUSE ►||** (► auf der Fernbedienung) drücken, um mit dem Abspielen zu beginnen, wenn in der STOP-Position befindlich.
 - Das Abspielen beginnt sofort, wenn Sie **SHUFFLE** gewählt haben.
- 3 Zur Rückkehr zum normalen Abspielen die jeweilige **SHUFFLE** oder **REPEAT** Taste drücken, bis die diversen **SHUFFLE / REPEAT** Modi nicht mehr angezeigt werden.
 - Zum Aufheben Ihres Abspielmodus können Sie auch **STOP ■** drücken.

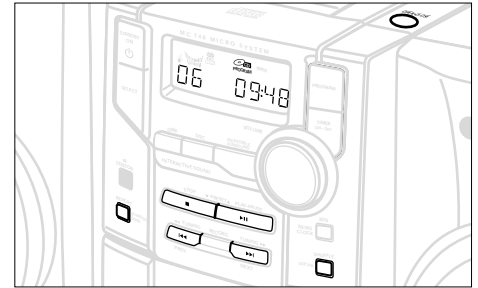

Programmieren von Titelnummern

In der STOP-Position programmieren, um Ihre CD-Titel in der gewünschten Reihenfolge zu wählen und zu speichern. Wenn Sie wollen, können Sie einen Titel mehr als einmal speichern. Bis zu 20 Titel können abgespeichert werden.

- 1 **PROGRAM** am Gerät oder auf der Fernbedienung drücken, um zum Programmiermodus überzugehen.
 - Eine Titelnummer wird gezeigt, und **PROGRAM** blinkt.
- 2 **PREV ◀◀** oder **NEXT ▶▶** am Gerät, (◀ oder ▶ auf der Fernbedienung) benutzen, um Ihre gewünschte Titelnummer zu wählen.
- 3 **PROGRAM** drücken, um die zu speichernde Titelnummer zu bestätigen.
 - Die Anzahl programmierter Titel und die insgesamt Abspielzeit des Programms werden kurz angezeigt, dann der gewählte Titel und **PRG**.
- 4 Schritt 2-3 wiederholen, um alle gewünschten Titel zu wählen und zu speichern.
 - **FULL** wird angezeigt, wenn Sie versuchen, mehr als 20 Titel zu programmieren.

DIGITAL TUNER

- 5 **PLAY • PAUSE** ►|| (► auf der Fernbedienung) drücken, um mit dem Abspielen Ihres CD-Programms zu beginnen.

Überprüfen des Programms

- In STOP Betriebsart: PROGRAM am Gerät oder auf der Fernbedienung eine Weile drücken und gedrückt halten, bis all Ihre gespeicherten Titelnummern der Reihe nach in der Anzeige erscheinen.

Löschen eines Programms

Sie können das Programm durch folgendes löschen:

- einmaliges Drücken von STOP ■ in der STOP-Position;
 - zweimaliges Drücken von STOP ■ beim Abspielen;
 - Öffnen der CD-Lade.
- **PROGRAM** verschwindet aus der Anzeige.

Umgang mit CD-Spieler und CD

- Wenn der CD-Spieler CDs nicht richtig lesen kann, eine handelsübliche Reinigungs-CD zur Reinigung der Linse benutzen, bevor das Gerät zur Reparatur gegeben wird. Andere Reinigungsmethoden können die Linse zerstören.
- Die Linse des CD-Spielers sollte niemals berührt werden.

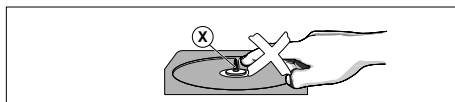

- Plötzliche Änderungen der Umgebungstemperatur können zu Kondensation führen, und die Linse des CD-Spielers kann beschlagen. Abspielen einer CD ist dann nicht möglich. Nicht versuchen, die Linse zu reinigen, sondern das Gerät in einer warmen Umgebung lassen, bis die Feuchtigkeit verdunstet.
- Das CD-Fach stets geschlossen halten, um Staub auf der Linse zu vermeiden.
- Zur Herausnahme einer CD aus ihrer Schutzhülle die Zentralspindel beim Anheben der CD drücken. Die CD stets am Rand anheben und nach Gebrauch wieder in ihre Schutzhülle einlegen, um Kratzer und Staubeinwirkung zu vermeiden.

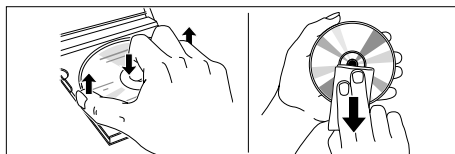

- Die CD durch eine geradlinige Bewegung von der Mitte zum Rand mit einem weichen, fusselfreien Tuch reinigen. Keine Reiniger benutzen, da sie den Tonträger beschädigen können.
- Niemals auf eine CD schreiben oder Aufkleber an ihr anbringen.

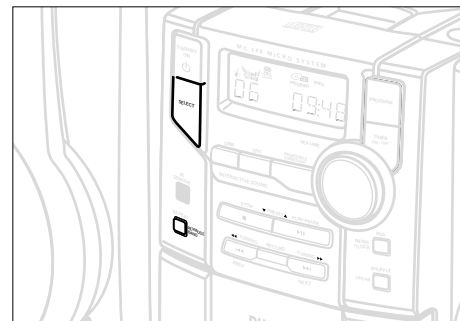

Einstellen auf Radiosender

- 1 **TUNER** als Quelle wählen.
→ **TUNER** wird kurz angezeigt.
 - 2 **REPEAT/REV MODE/BAND** einmal oder mehrmals drücken, um Ihren Wellenbereich zu wählen.
 - 3 Auf **TUNING** ◀◀ oder ▶▶ drücken und Taste loslassen.
→ Das Radio wird automatisch auf einen Sender mit ausreichend Empfang eingestellt. Display-Anzeige bei automatischem Suchlauf: **SEARCH**.
→ Wenn ein FM-Sender in Stereo empfangen wird, wird **STEREO** gezeigt.
 - 4 Schritt 3 ggf. wiederholen, bis Sie den gewünschten Sender finden.
- Zum Einstellen auf einen schwachen Sender **TUNING** ◀◀ oder ▶▶ kurz und wiederholt drücken, bis sich optimaler Empfang ergeben hat.

Programmieren von Radiosendern

Sie können bis zu 40 Radiosender speichern.

Automatisches Programmieren

Automatisches Programmieren beginnt mit einer gewählten Vorwahlnummer. Von dieser Vorwahlnummer aufwärts werden frühere programmierte Radiosender überschrieben. Das Gerät programmiert nur Sender, die sich nicht bereits im Speicher befinden.

- 1 PRESET ▼ oder ▲ (◀ oder ▶) auf der Fernbedienung) drücken, um die Vorwahlnummer zu wählen, wo die Programmierung beginnen sollte.

Hinweis: Wenn keine Vorwahlnummer gewählt wird, ist Vorwahl 1 der Vorgabewert, und all Ihre Vorwahlen werden überschrieben.

- 2 PROGRAM am Gerät oder auf der Fernbedienung für mehr als 2 Sekunden drücken, um die Programmierung zu aktivieren.
 - **AUTO** wird angezeigt, und verfügbare Sender werden in der Reihenfolge der Wellenbereichs-Empfangsstärke programmiert: FM- gefolgt von MW- und dann LW-Sendern. (LW nicht bei allen Versionen.) Die letzte, automatisch gespeicherte, Vorwahl wird dann abgespielt.

Manuelles Programmieren

- 1 Auf Ihren gewünschten Sender einstellen (siehe Einstellen auf Radiosender).
- 2 PROGRAM am Gerät oder auf der Fernbedienung drücken, um die Programmierung zu aktivieren.
 - **PROGRAM** blinkt in der Anzeige.
- 3 PRESET ▼ oder ▲ (◀ oder ▶) auf der Fernbedienung) drücken, um diesem Sender eine Nummer von 1 bis 40 zuzuordnen.

- 4 PROGRAM erneut drücken, um die Einstellung zu bestätigen.
 - **PROGRAM** verschwindet, die Vorwahlnummer und die Frequenz des Vorwahlsenders werden gezeigt.
- 5 Die vier o.g. Schritte wiederholen, um weitere Sender abzuspeichern.
 - Sie können einen Vorwahlsender durch Speichern einer anderen Frequenz an seiner Stelle überschreiben.

Einstellen auf Vorwahlsender

PRESET ▼ oder ▲ (◀ oder ▶) auf der Fernbedienung) drücken, bis der gewünschte Vorwahlsender angezeigt wird.

Ändern des Frequenzschritts (nur bei einigen Ausführungen)

In Nord- und Südamerika beträgt der Frequenzschritt zwischen benachbarten Kanälen im AM- und FM-Bereich **10 kHz** bzw. **100 kHz**. In der restlichen Welt beträgt dieser Schritt **9 kHz** und **50 kHz**. Normalerweise wird der Frequenzschritt für Ihre Region werksseitig voreingestellt; wenn nicht

- 1 TUNER als Quelle wählen.
- 2 SHUFFLE SIDE A/B am Gerät mindestens 5 Sekunden lang drücken.
 - In der Anzeige erscheint entweder **GRID 9** oder **GRID 10**.

Hinweis: Alle Vorwahlsender gehen verloren und müssen erneut programmiert werden.

Umschalten der FM-Antennenempfindlichkeit

Wenn das Signal des FM-Senders zu stark oder zu schwach ist, ist es möglich, die Antennenempfindlichkeit abzuändern.

- REPEAT/REV MODE/BAND am Gerät drücken, bis **LOCAL** oder **INSTANT** in der Anzeige erscheint.

RDS

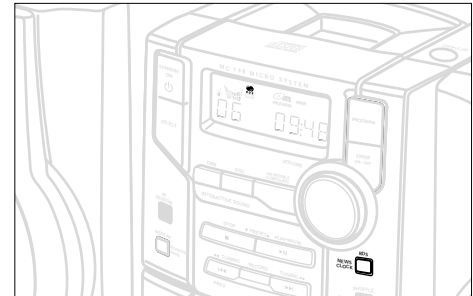

RDS (nur bei einigen Ausführungen)

Radio Data System ist ein Service, das es FM-Sendern erlaubt, zusätzliche Informationen zu zeigen. Wenn Sie einen RDS-Sender empfangen, werden, **RDS** und der Sendername angezeigt. Wenn automatische Programmierung benutzt wird, werden RDS-Sender zuerst programmiert.

Durchgehen der verschiedenen RDS-Informationen

- RDS/ CLOCK kurz und wiederholt drücken, um die folgenden Informationen durchzugehen (falls verfügbar).
 - Sendername
 - Programmtyp wie z.B. **NEWS, SPORT, POP M...**
 - Radiotextmeldungen
 - Frequenz

*Hinweis: Wenn Sie RDS/ CLOCK drücken und das RDS-Signal nicht verfügbar ist, wird **NO RDS** angezeigt.*

EON

Enhanced Other Network erlaubt Ihnen die Suche nach einem RDS-Sender, der einen bestimmten Programmtyp anbietet. Wenn EON verfügbar ist, wird, **EON** gezeigt.

CASSETTENRECORDER

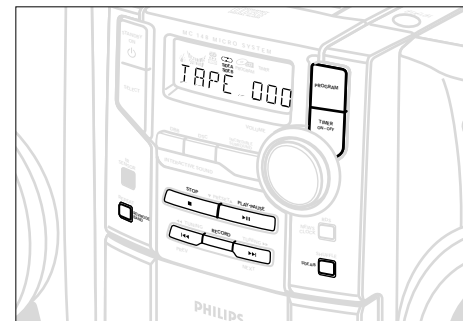

Abspielen von Cassetten

- 1 TAPE als Quelle wählen.
 - In der Anzeige erscheint kurz *TAPE*. Die Bandzählwerk-Anzeige TAPE 000 mit *SIDE A* oder *SIDE B* und Wiedergabeart-Status werden dann während des Bandmodus angezeigt.
- 2 OPEN drücken, um das Cassettenfach zu öffnen.
- 3 Eine bespielte Cassette einlegen und das Cassettenfach schließen.
- 4 PLAY • PAUSE ►► (► auf der Fernbedienung) drücken, um mit dem Abspielen zu beginnen.
- 5 Durch Drücken von ◀◀ oder ▶▶ auf der Fernbedienung ist das Schnellspulen des Bandes in beiden Richtungen möglich.

Programmtyp- (PTY) Suche

PTY hilft Ihnen, Ihren gewünschten Programmtyp zu finden. Zur Aktivierung von PTY sind zuerst RDS-Sender in den Tuner-Speicher einzugeben (siehe Programmieren von Radiosendern).

- 1 Beim Empfang eines RDS-Senders wird RDS/ CLOCK kurz gedrückt, bis der Programmtyp angezeigt wird.
- 2 PRESET ▼ oder ▲ (◀ oder ▶ auf der Fernbedienung) drücken, bis der gewünschte Programmtyp angezeigt wird.
- 3 TUNING ◀◀ oder ▶▶ (◀◀ oder ▶▶ auf der Fernbedienung) drücken und gedrückt halten, um mit der Suche zu beginnen.
 - Das Radio wird auf einen RDS-Sender, der diesen Programmtyp ausstrahlt, eingestellt. Wenn der Programmtyp nicht verfügbar ist, wird *TYPE NOT FOUND* angezeigt.

• RDS-Programmtypen

NO TYPE	Kein RDS-Programmtyp
NEWS	Nachrichtendienste
AFFAIRS	Politik und Weltgeschehen
INFO	Sonderinformationsprogramme
SPORT	Sport
EDUCATE	Erziehung und höhere Ausbildung
DRAMA	(Theater)stücke und Literatur im Radio
CULTURE	Kultur, Religion und Gesellschaft
SCIENCE	Wissenschaft
VARIETY	Unterhaltungsprogramme
POP M.	Popmusik
ROCK M.	Rockmusik
MOR M.	Leichte Musik
LIGHT M.	Leichte klassische Musik
CLASSICS	Klassische Musik
OTHER M.	Musiksonderprogramme

44

RDS-Nachrichten und -Verkehrsdurchsagen (Traffic Announcement, TA)

Sie können den Tuner so einrichten, daß das Abspielen von CDs oder Cassetten durch Nachrichten eines RDS-Senders unterbrochen wird. Dies gelingt nur, wenn der RDS-Sender beim Durchgeben der Nachrichten ein NEWS-Signal ausstrahlt.

- 1 Auf den gewünschten RDS-Sender einstellen.
- 2 NEWS/TA einmal oder mehrmals auf der Fernbedienung drücken, um die Nachrichtenoption zu wählen.
 - *NEWS ON, TA ON* oder *OFF* wird kurz angezeigt.
 - *NEWS* wird angezeigt, wenn Sie die Nachrichten- oder TA-Option aktiviert haben. Ändern der Hörquelle deaktiviert die Funktion nicht.

Hinweise:

- Um unerwünschte Aufnahmen zu vermeiden, funktioniert die NEWS-/TA-Durchsage nicht beim Überspielen auf eine Cassette.
- Wenn Sie RDS Nachrichten- oder -Verkehrsdurchsagen beim Cassetten- oder CD-Abspielen entgegennehmen, wird das Abspielen kurz unterbrochen (Pause), und Sie können die Nachrichten-/Verkehrsdurchsage hören. Abspielen wird nach Ende der Sendung fortgesetzt.
- Wenn Sie die RDS NEWS-/TA-Durchsage mit einem EON-Sender benutzen, wird das gesamte Netz auf die entsprechenden Nachrichten-/Verkehrsdurchsagen abgesehen.

Deaktivieren von RDS-Nachrichten und -Verkehrsdurchsagen

Die Nachrichtenfunktion kann auf mehrere Weisen deaktiviert werden:

- NEWS/TA auf der Fernbedienung während des Empfangs der Nachrichtenoption drücken.
- Standby am Gerät oder auf der Fernbedienung drücken.
- Auf einen RDS-fremden Sender einstellen.

- Zum schnellen Rück- und Vorspulen bei geringer Lautstärke: ◀◀ oder ▶▶ am Gerät drücken.
 - Beim schnellen Spulen oder hörbaren Rück-/Vorspulen kann die Bandpassage mit dem Bandzählwerk überwacht werden.
Das Bedienelement für Schnellspulen oder hörbares Rück-/Vorspulen an der gewünschten Passage loslassen.
- 6** Zum Anhalten des Bandes STOP ■ am Gerät oder auf der Fernbedienung drücken.
- Zum Rücksetzen des Bandzählwerkes erneut STOP ■ drücken.

Hinweis: Die Klangquelle kann beim Bespielen einer Cassette nicht geändert werden.

Umschalten von Cassettenseiten

Die Cassettenseite kann vor dem oder beim Cassettenabspielen manuell oder automatisch umgeschaltet werden.

- SHUFFLE SIDE A/B (SIDE/ II oder beim Nur-Abspielen ▶ auf der Fernbedienung) drücken.
→ In der Anzeige erscheint SIDE A oder SIDE B, und das Bandzählwerk wird auf 000 rückgesetzt.

Wiedergabeart-Optionen

- REPEAT/REV MODE/BAND einmal oder mehrmals drücken, um Ihre Option zu wählen:
 - ⏮ : Abspielen hört am Bandende auf.
 - ⏪ : beide Seiten werden einmal abgespielt.
 - ⏩ : beide Seiten werden wiederholt abgespielt, bis zu 5mal pro Seite.

ALLGEMEINE INFORMATIONEN ÜBER DIE AUFNAHME

- Die Aufnahme ist zulässig, solange Urheberrechte oder sonstige Rechte Dritter nicht verletzt werden.
- Dieses Deck ist für die Aufnahme auf METALL- (IEC IV) Cassetten ungeeignet. Für die Aufnahme sollten Sie ausschließlich CHROM- (IEC II) oder NORMAL-Cassetten (IEC I) benutzen, deren Zungen nicht herausgebrochen wurden.
- Die optimale Aussteuerung wird automatisch eingestellt. Ändern der Bedienelemente VOLUME, INCREDIBLE SURROUND, DBB oder INTERACTIVE SOUND hat keinen Einfluß auf die vor sich gehende Aufnahme.
- Während der ersten und letzten 7 Sekunden findet keine Aufnahme statt, wenn das Vorspannband an den Aufnahmeköpfen vorbeiläuft.
- Um das versehentliche Löschen einer Aufnahme zu verhindern, die Cassette vor sich halten und die Zunge links herausbrechen. Aufzeichnung auf dieser Seite ist nicht mehr möglich. Um diese Aufnahme- bzw. Löschsperre aufzuheben, kann die entstandene Öffnung mit einem Klebeband abgedeckt werden.

Synchro Start CD-Aufzeichnung

- 1** CD als Quelle wählen.
- 2** Eine CD einlegen und, falls gewünscht, Titelnummern programmieren.
- 3** OPEN drücken, um das Cassettenfach zu öffnen.
- 4** Eine geeignete Cassette in das Cassettenfach einlegen und das Cassettenfach zudrücken.
- 5** RECORD drücken, um mit dem Überspielen zu beginnen.
→ *COPY* oder *RECORD* wird kurz angezeigt, und record erscheint während der Aufnahme.
 - Das Abspielen des CD-Programms beginnt automatisch ab CD-/Programm-Beginn nach 7 Sekunden. Der CD-Spieler braucht nicht gesondert gestartet zu werden.
 - Falls gewünscht, RDS/CLOCK einmal drücken, um die Zähleranzeige zu überwachen.
- 6** Zum Anhalten der Aufnahme STOP ■ drücken.

Überspielen vom Radio

- 1 Auf Ihren gewünschten Radiosender einstellen (siehe Einstellen auf Radiosender).
- 2 OPEN drücken, um das Cassettenfach zu öffnen.
- 3 Eine geeignete Cassette in das Cassettendeck einlegen und das Cassettenfach zudrücken.
- 4 RECORD drücken, um mit dem Überspielen zu beginnen. → **RECORD** wird kurz angezeigt, und **RECORD** erscheint während der Aufnahme.
 - Falls gewünscht, RDS/CLOCK einmal drücken, um die Zähleranzeige zu überwachen.
- 5 Zum Anhalten der Aufnahme **STOP** ■ drücken.

Überspielen von AUX

- 1 AUX als Quelle wählen.
- 2 Ggf. das zusätzliche Gerät auf das Überspielen vorbereiten.
- 3 RECORD drücken, um mit dem Überspielen zu beginnen. → **RECORD** wird kurz angezeigt, und **RECORD** erscheint während der Aufnahme.
 - Falls gewünscht, RDS/CLOCK einmal drücken, um die Zähleranzeige zu überwachen.
- 4 Zum Anhalten der Aufnahme **STOP** ■ drücken.

Überspielen mit dem Timer

Zum Überspielen vom Radio muß ein vorgewählter Radiosender benutzt und eine Anfangs- (ON) und End- (OFF) Zeit eingestellt werden.

- 1 Eine geeignete Cassette in das Deck einlegen.
 - Falls gewünscht, Bandwiedergabeart-Option wählen.
- 2 Den vorgewählten Radiosender, von dem zu überspielen ist, wählen.
- 3 **TIMER ON** • OFF für 2 Sekunden oder mehr drücken. → **TIMER** blinkt, und es wird eine Quelle angezeigt.
- 4 **SELECT SOURCE** wiederholt drücken, oder **VOLUME** im Uhrzeigersinn drehen, bis **REC TUN** als Quelle angezeigt wird.
- 5 **TIMER ON** • OFF drücken, um die Quelle zu bestätigen. → **SET ON TIME** wird angezeigt, **RECORD** und die Uhrziffern für die Stunden blinken.
- 6 **VOLUME** drehen, um die Stunden einzustellen: im Uhrzeigersinn für Stunden auf; gegen den Uhrzeigersinn für Stunden ab.
- 7 **TIMER ON** • OFF erneut drücken. → Die Uhrzeitziffern für die Minuten blinken.
- 8 **VOLUME** drehen, um die Minuten einzustellen: im Uhrzeigersinn für Minuten auf; gegen den Uhrzeigersinn für Minuten ab.
- 9 **TIMER ON** • OFF drücken, um die Anfangszeit (ON) zu bestätigen. → **SET OFF TIME** wird angezeigt, **RECORD** und die Uhrziffern für die Stunden blinken.

10 Schritt 6-8 zur Einstellung der Endzeit wiederholen.

- 11 **TIMER ON** • OFF drücken, um die Timer-Einstellungen zu bestätigen.
 - **TIMER** wird angezeigt, und der Aufzeichnungstimer ist jetzt eingestellt.

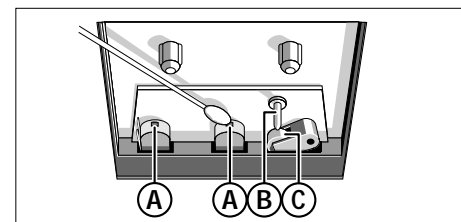

Pflege des Cassettendeck

Zur Gewährleistung guter Aufnahme- und Wiedergabequalität sind die mit **A**, **B** und **C** bezeichneten Teile (im nachstehenden Diagramm) ca. alle 50 Betriebsstunden oder im Schnitt einmal pro Monat zu reinigen. Ein leicht mit Alkohol angefeuchtetes Wattestäbchen oder eine spezielle Kopfreinigungsflüssigkeit zur Reinigung des Decks benutzen.

- 1 Das Cassettenfach durch Drücken von **OPEN** öffnen.
- 2 **PLAY** • **PAUSE** ►► ► auf der Fernbedienung) drücken und die magnetischen Köpfe **A** sowie die Tonwelle **B** und Gummi-Andruckrolle **C** reinigen.

- 3 Nach der Reinigung **STOP** ■ drücken.

Hinweis: Die Köpfe können auch durch einmaliges komplettes Abspielen einer Reinigungscassette gereinigt werden.

FEHLERSUCHE

TECHNISCHE DATEN

WARNHINWEIS

Das Gerät nicht öffnen, weil Stromschlaggefahr besteht. Unter gar keinen Umständen sollten Sie versuchen, das Gerät selbst zu reparieren, weil die Garantie dadurch erlischt.

Wenn ein Fehler auftritt, zuerst die nachstehenden Punkte überprüfen, bevor das Gerät zur Reparatur gegeben wird. Wenn Sie das Problem nicht durch Befolgen dieser Ratschläge lösen können, sollten Sie sich an Ihren Händler oder an Ihr Reparaturzentrum wenden.

Problem	Mögliche Ursache	Abhilfe
Kein Sound/ keine Leistung	Lautstärke nicht eingestellt	Lautstärketaste [VOLUME] einstellen
	Kopfhörer angeschlossen	Kopfhörer herausziehen
	Netzkabel nicht fest an Steckdose angeschlossen	Ordnungsgemäß anschließen
Kein Ansprechen auf Bedienelemente	Elektrostatische Entladung	Das Gerät von der Stromversorgung trennen, nach ein paar Sekunden wieder anschließen
Schlechter Baßklang	Lautsprecher nicht in Phase	Lautsprecherpole richtig anschließen: markiertes Kabel an rote Klemme; unmarkiertes Kabel an schwarze Klemme
Heftiges Brummen oder Rauschen	Elektrische Störung: Gerät zu nahe am Fernseher, Videorecorder oder Computer	Den Abstand vergrößern
Schlechter Radio- empfang	Schwaches Radiosignal	FM: den FM-Antennendraht für optimalen Empfang ausrichten
NO DISC Anzeige	CD stark zerkratzt oder verschmutzt	CD austauschen/reinigen, siehe Pflege
	CD-R(W) ist unbespielt, oder die CD ist nicht fertig	Eine fertige CD-R(W) benutzen
	Laserlinse ist beschlagen	Warten, bis Linse sich akklimatisiert hat
Die CD überspringt Titel	CD stark zerkratzt oder verschmutzt	CD austauschen oder reinigen
Mangelnde Ton- qualität der Cassette	SHUFFLE oder PROGRAM ist aktiv	SHUFFLE / PROGRAM abschalten
	Staub und Schmutz an den Köpfen usw.	Deckteile reinigen, siehe Pflege
CHECK TAPE wird angezeigt	Verwendung inkompatibler Cassettentypen (METAL (IEC IV))	Nur NORMAL (IEC I) oder CHROME (IEC II) Aufnahme verwenden
	Cassettenzunge(n) könnte(n) herausgebrochen sein	Ein Stück Klebeband über die fehlende Zunge kleben
Cassettenfach läßt sich nicht öffnen	Unterbrechung der Stromversorgung oder versuchtes Öffnen des Cassettenfaches beim Abspielen/Bespielen des Bandes	Das Gerät von der Stromversorgung trennen, nach ein paar Sekunden wieder anschließen. OPEN drücken.
Fernbedienung funktioniert nicht ordnungsgemäß	Batterien erschöpft	Neue Batterien einsetzen
	Batterien falsch eingesetzt	Batterien richtig einsetzen
	Abstand oder Winkel zum Gerät ist zu groß	Den Abstand/ Winkel verringern

Verstärker

Ausgangsleistung	2 x 10 W
Ausgangsleistung	200 W PMPO
Störabstand	≥ 65 dBA (IEC)
Eingangsempfindlichkeit AUX.	0,5 V (max. 2 V)
Impedanz - Lautsprecher	8 Ω
Impedanz - Kopfhörer	32 Ω - 1000 Ω

Tuner

FM-Wellenbereich	87,5 - 108 MHz
MW-Wellenbereich	531 - 1602 kHz
LW-Wellenbereich	153 - 279 kHz
Empfindlichkeit bei 75 Ω	
– Mono, 26 dB Störabstand	2,8 μV
– Stereo, 46 dB Störabstand	61,4 μV
Selektivität	≥ 28 dB
Gesamtklirrfaktor	≤ 5%
Frequenzgang	63 - 12500 Hz (± 3 dB)
Störabstand	≥ 50 dBA

CD-Spieler

Frequenzbereich	20 - 20000 Hz
Störabstand	75 dBA

Cassettendeck

Frequenzgang	80 - 12500 Hz (8 dB)
Störabstand (ohne Dolby NR)	
– Normale Cassette (Typ I)	50 dBA
Jaulen	≤ 0,4% DIN

Lautsprecher

2-Weg-Baß-Reflex-System	
Abmessungen (BxHxT)	143 x 223 x 264

Allgemeine

Abmessungen (BxHxT)	140 x 223 x 253
Gewicht (mit / ohne Lautsprecher)	ca. 7,5 / 3,0 kg
Standby-Leistungsaufnahme	< 3 W

Änderungen vorbehalten