

Mikro Hi-Fi Sistēma

MC 147

Reģistrējiet Jūsu preci un saņemiet atbalstu
www.philips.com/welcome

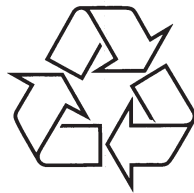

Tiecieties ar Philips Internetā
<http://www.philips.com>

Lietošanas instrukcija

TRAUCĒJUMU NOVĒRŠANA

Brīdinājums

Nekādā gadījumā nemēģiniet salabot sistēmu pats, jo tas anulēs garantiju. Neatveriet sistēmu, noņemot tās paneli, jo pastāv elektrošoka risks.

Ja rodas darbības traucējumi, vispirms pārbaudiet tālāk uzskaitītos punktus pirms nododat sistēmu remontam. Ja Jūs nevarat atrisināt problēmu, sekojot šiem norādījumiem, konsultējieties ar savu dīleri vai Philips.

Problēma	Risinājums
Displejā redzams paziņojums NO CD.	<ul style="list-style-type: none">✓ Ievietojiet disku.✓ Pārbaudiet vai disks ir pareizi ievietots.✓ Nogaidiet, kamēr izzūd mitrums, kas kondensējies uz lēcas.✓ Nomainiet vai notīriet disku, skatīt nodaļu "Uzturēšana".✓ Atskaņojiet pabeigtu CD-RW vai CD-R disku.
Radio uztveršanas kvalitāte ir slikta.	<ul style="list-style-type: none">✓ Ja ir slikta signāla kvalitāte, pilnībā pagariniet antenu vai pievienojiet ārējo antenu uztveršanas uzlabošanai.✓ Novietojiet mini Hi-Fi sistēmu tālāk no TV vai VCR.
Netiek atskaņota kasete un nevar veikt ierakstīšanu.	<ul style="list-style-type: none">✓ Iztīriet kasešu nodalījumu, skatīt nodaļu "Uzturēšana".✓ Atskaņojiet tikai NORMAL (IEC I) kaseti.✓ Aizlīmējiet izlauzto cilni ar līmlentu.
Sistēma nereaģē, kad tiek piespiesti vadības taustiņi.	<ul style="list-style-type: none">✓ Izslēdziet ierīci, atvienojiet kontaktdakšu no kontaktlīdžas, pievienojiet no jauna un ieslēdziet.
Nav dzirdama skaņa vai tās kvalitāte ir slikta.	<ul style="list-style-type: none">✓ Noregulējiet skaļumu.✓ Atvienojiet austiņas.✓ Pārliedziniet, ka skaļruņi ir pareizi pievienoti.✓ Pārliedziniet, ka skaļruņa vada kailā daļa ir ievietota skavā līdz galam.
Kreisā un labā skaņas izeja ir pretējas.	<ul style="list-style-type: none">✓ Pārbaudiet skaļruņu savienojumus un novietojumu.
Traucējumi tālvadības pults darbībā.	<ul style="list-style-type: none">✓ Pirms funkciju regulējošo taustiņu (▶, ◀, ▶) piespiešanas, izvēlieties vēlamo avotu (piemēram, CD vai TUNER).✓ Samaziniet attālumu starp ierīci un tālvadības pulti.✓ Ievietojiet baterijas, ievērojot norādīto polaritāti (+/-).✓ Nomainiet baterijas.✓ Pavērsiet tālvadības pulti tieši pret IR sensoru.
Nepareizs pulksteņa laiks.	<ul style="list-style-type: none">✓ Iestatiet pareizu pulksteņa laiku.✓ Piespiediet taustiņu TIMER, lai ieslēgtu taimeri.✓ Ja veicat ierakstīšanu vai kasetes dublēšanu, pārtrauciet to.
Dzēsts pulksteņa/ taimera iestatījums.	<ul style="list-style-type: none">✓ Ir noticis strāvas pārrāvums vai kontaktdakša tikusi atvienota no kontaktlīdžas. Iestatiet pulksteni/ taimeri no jauna.

BRĪDINĀJUMS

Ierīces vadības, regulējumu vai darbības izmantošana citādi nekā aprakstīts lietošanas instrukcijā var radīt bīstamu radiācijas starojumu vai citas bīstamas darbības.

SPECIFIKĀCIJAS

Pastiprinātājs

Izjas jauda	2 x 2 W RMS
Signāla un trokšņa attiecība	≥ 60 dBA (IEC)
Frekvenču diapazons	125 – 16000 Hz
Skaļruņu pretestība	8 Ω

CD atskaņotājs

Frekvenču diapazons	125 – 16000 Hz
Signāla un trokšņa attiecība	65 dBA

Uztvērējs

FM frekvences diapazons	87,5 – 108 MHz
MW frekvences diapazons	531 – 1602 kHz
Jutība	
- FM 26 dB jutība	20 μV
- MW 26 dB jutība	5 mV/m
Kopējais skaņas kropļojums	≤ 5 %

Kasešu atskaņotājs

Frekvenču diapazons	
Parasta I tipa kasete	125 – 8000 Hz (8 dB)
Signāla un trokšņa attiecība	
Parasta I tipa kasete	40 dBA
Skaņas kropļojumi un vibrācija	≤ 0,4% JIS

Skaļruņi

Basu sistēma	
Izmēri (platums x augstums x biezums)	134 x 230 x 152 (mm)

Vispārēja informācija

Maiņstrāva	220 – 230 V/ 50 Hz
Izmēri (platums x augstums x biezums)	
.....	148 x 233 x 216 (mm)
Svars (ar/ bez skaļruņiem)	apm. 3,65/ 1,53 kg
Jaudas patēriņš	
ieslēgtam	15 W
gaidīšanas režīmā	< 4 W

Specifikācijas un vizuālais izskats var mainīties bez iepriekšēja paziņojuma.

SATURA RĀDĪTĀJS

Vispārīga informācija 4~5

Iekļautie piederumi	4
Apkārtējās vides informācija	4
Drošības informācija	4
Dzirdes drošība	5

Sagatavošanās 6~7

Aizmugures savienojumi	6
Bateriju ievietošana tālvadības pultī	7
Tālvadības pults lietošana	7

Vadība 8~9

Vadības funkcijas uz ierīces un tālvadības pults	9
Vadības funkcijas, kas pieejamas tikai uz tālvadības pults	9

Pamatfunkcijas 10

Sistēmas ieslēgšana	10
Ekonomiskais automātiskais gaidīšanas režīms	10
Skaļuma un skaņas regulēšana	10

CD atskaņošana 11~12

CD ievietošana	11
Galvenās atskaņošanas funkcijas	11
Dažādi atskaņošanas režīmi: JAUKTĀ REŽĪMA ATSKAŅOŠANA un ATKĀRTOŠANA	12
Atskaņošanas secības programmēšana	12
Atskaņošanas programmas rediģēšana	12
Atskaņošanas programmas dzēšana	12

Radio klausīšanās 13

Radio staciju uztveršana	13
Radio staciju saglabāšana	13
Automātiskā saglabāšana	13
Manuālā saglabāšana	13
Saglabāto radio staciju klausīšanās	13

Kasešu klausīšanās/ ierakstīšana 14~15

Kasetes atskaņošana	14
Vispārēja informācija par ierakstīšanu	14
Sinhronizētā ierakstīšana no diska	14
Ierakstīšana no radio	15

Citi savienojumi 15

Ārējās ierīces klausīšanās	15
----------------------------------	----

Uzturēšana 16

Pulkstenis/ taimeris 17

Pulksteņa laika iestatīšana	17
Taimera iestatīšana	17
Taimera ieslēgšana un izslēgšana	17
Izslēgšanās funkcijas (SLEEP) ieslēgšana un izslēgšana	17

Specifikācijas 18

Traucējumu novēršana 19

**PIRMKLASĪGA
LĀZERA IERĪCE**

VISPĀRĪGA INFORMĀCIJA

Apšveicam ar pirkumu un laipni lūdzam Philips!

Lai pilnībā izmantotu iespējas, ko piedāvā Philips, reģistrējiet precīzi interneta lapā www.philips.com/welcome.

Šis produkts atbilst Eiropas Savienības radio interferences prasībām.

Iekļautie piederumi

- 2 skaļruņi
- tālvadības pults

Apkārtējās vides informācija

Ražotājs ir izvērtējis nevajadzīga iepakojuma lietošanas. Mēs esam centušies iepakojamo materiālu padarīt viegli sadalāmu trīs materiālos: kartons (kaste), putupolistirols (sitienu slāpētāji) un polietilēns (maisīni, gaisa aizsargājošo burbuļu lapa).

Jūsu sistēma sastāv no materiāliem, kurus var pārstrādāt un lietot atkārtoti, ja izjaukšanu veicusi specializēta firma. Lūdzam apzināt vietējos noteikumus par atbrīvošanos no iepakojuma materiāliem, tukšajām baterijām un vecā aprīkojuma.

Drošības informācija

- Pārliecinieties, ka strāvas spriegums jūsu mājsaimniecībā atbilst sprieguma lielumam, kas ir uzdrukāts uz ierīces marķējuma plāksnītes (vai skatiet sprieguma norādi blakus sprieguma selektoram). Ja ne, lūdz, sazinieties ar vietējo izplatītāju.
- Novietojiet ierīci uz cietas, gludas un stabilas virsmas.
- Ja ierīces izslēgšanai un atvienošanai no strāvas lietojat tās kontaktdakšu, tad tai vienmēr ir jābūt brīvi pieejamai.
- Ierīci nedrīkst apšļakstīt vai apliet ar jebkādiem šķidrumiem.
- Uzstādiet ierīci kontaktligzdas tuvumā tā, lai tās kontaktdakšai vienmēr ir viegli piekļūt.
- Novietojiet sistēmu vietā ar pietiekamu ventilāciju, lai novērstu iekšējā siltuma uzkrāšanos jūsu sistēmā. Atstājiet vismaz 10 cm (4 collas) brīvu telpu aizmugurē un augšpusē un 5 cm (2 collas) katrā pusē.
- Nenobloķējiet nevienu no ventilācijas atverēm ar dažādiem priekšmetiem, piemēram, avīzēm, galdautu, aizkariem u.c.

- Nepakļaujiet ierīci, baterijas vai diskus lielam mitrumam, lietus, smiltīm, kā arī nenovietojiet karstuma avotu tuvumā, piemēram, netālu no radiatora, sildītāja, krāsns vai citas ierīces (ieskaitot pastiprinātājus), kas rada siltumu.
- Nenovietojiet uz ierīces atklātas liesmas objektus, piemēram, aizdegtas sveces.
- Objektus, kas pildīti ar šķidrumiem kā vāzes, nedrīkst novietot uz šīs ierīces.
- Ja ierīce no aukstas vietas tiek pārvietota uz siltu vai tiek ievietota ļoti mitrā telpā, mitrums var kondensēties disku vienības sistēmas iekšienē uz lāzera lēcas. Ja tā notiek, CD atskaņotājs nedarbojas kā paredzēts. Atstājiet atskaņotāju ieslēgtu apmēram vienu stundu, neievietojot sistēmā disku, līdz atgriežas normāla atskaņošana.
- Novietojiet strāvas vadu tā, lai tas būtu pasargāts no samīšanas, saknībšanas, it īpaši kontakta tuvumā, šarnīrsavienojumos un vietā, kur vads savienots ar pašu ierīci.
- Lietojiet tikai tos piederumus/ aksesuārus, ko ieteicis ražotājs.
- Izmantojiet tikai tādu staīvu, trijkāpi, atbalstu vai galdus, ko ieteicis ražotājs vai kas iegādāts kopā ar ierīci. Ja ierīce novietota uz rīteņota galda, uzmanieties, kad to pārvietojat, lai pasargātu ierīci no nokrišanas.
- Pērkona negaisa laikā un ja paredzat, ka ierīce ilgāku laiku netiks lietota, atvienojiet to no strāvas.
- Ierīces apkopi un labošanu veiciet tikai kvalificētā servisa centrā. Apkope un labošana nepieciešama tad, ja ierīce jebkāda veidā ir bojāta, piemēram, ir bojāts strāvas vads vai kontaktdakša, uz ierīces ir uzlijis ūdens vai tajā ir iekritis kāds priekšmets, ierīce ir nonākusi lietū vai mitrumā, nedarbojas kā vajadzētu vai ir nokritis uz zemi.
- Ierīces mehāniskās daļas satur pašēļojošus gultņus, tādēļ to nav nepieciešams ieeļļot.
- **Kad sistēma ir pārslēgta gaidīšanas režīmā, tā joprojām patērē mazliet elektrības. Lai atvienotu sistēmu no elektrotīkla pilnīgi, atvienojiet kontaktdakšu no sienas kontaktligzdas.**

PULKSTENIS/ TAIMERIS

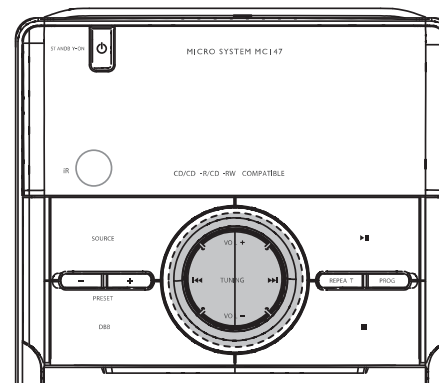

Pulksteņa laika iestatīšana

1. Gaidīšanas režīmā uz tālvadības pults piespiediet uz 2 sekundes turiet taustiņu **CLOCK/ DISPLAY**.
2. Piespiediet **PROG**, lai izvēlētos 12 vai 24 stundu režīmu.
3. Piespiediet **CLOCK/ DISPLAY**, lai apstiprinātu. → Mirgo stundu iestatījuma cipari.
4. Piespiediet **TUNING** (uz tālvadības pults **◀◀ / ▶▶**), lai noregulētu stundu iestatījumu.
5. Vēlreiz piespiediet **CLOCK/ DISPLAY**. → Mirgo minūšu iestatījuma cipari.
6. Piespiediet **TUNING** (uz tālvadības pults **◀◀ / ▶▶**), lai noregulētu minūšu iestatījumu.
7. Vēlreiz piespiediet **CLOCK/ DISPLAY**, lai apstiprinātu pulksteņa laika iestatījumu.

Piezīme:

- Gaidīšanas režīmā displeja fona apgaismojums ir izslēgts.

Taimera iestatīšana

- Šo sistēmu var izmantot kā modinātāju. Izvēlētajā laikā kā modinātāja signāls ieslēgsies CD vai radio. Pirms taimera lietošanas nepieciešams iestatīt pulksteņa laiku.

1. Gaidīšanas režīmā uz tālvadības pults piespiediet uz 2 sekundes turiet taustiņu **TIMER**.
2. Piespiediet taustiņu **SOURCE** (vai **DISC/TUN** uz tālvadības pults), lai izvēlētos skaņas avotu.

3. Piespiediet taustiņu **TIMER**, lai apstiprinātu iestatījumu. → Mirgo stundu iestatījuma cipari.
4. Piespiediet **TUNING** (uz tālvadības pults **◀◀ / ▶▶**), lai noregulētu stundu iestatījumu.
5. Vēlreiz piespiediet **TIMER**. → Mirgo minūšu iestatījuma cipari.
6. Piespiediet **TUNING** (uz tālvadības pults **◀◀ / ▶▶**), lai noregulētu minūšu iestatījumu.
7. Vēlreiz piespiediet **TIMER**, lai apstiprinātu pulksteņa laika iestatījumu. → Modinātājs ir noreguēts un aktivizēts.

Piezīme:

- Ja kā avots tiek izvēlēts CD, bet nav ielikts disks vai tas nevar tikt atspēlēts, tad sistēma kā modinātāja signālu automātiski izvēlas radio.

Taimera ieslēgšana un izslēgšana

- Gaidīšanas režīmā vai atskaņošanas laikā vienreiz piespiediet **TIMER ON/OFF**. → Kad taimeris ir aktivizēts, displejā redzams paziņojums  tas izzūd, kad taimeris tiek izslēgts.

Izslēgšanās funkcijas (SLEEP) ieslēgšana un izslēgšana

Izslēgšanās funkcija nodrošina, ka pēc izvēlētā laika perioda tā automātiski izslēdzas.

- Vienu vai vairākas reizes uz tālvadības pults piespiediet taustiņu **SLEEP**. → Displejā redzams paziņojums **zZ** un izslēgšanās laika iestatījums: 60, 45, 30, 15, 0, 60...
- Lai izslēgtu izslēgšanās funkciju, spiediet taustiņu **SLEEP** līdz izvēlaties laiku "0" vai uz galvenās ierīces piespiediet taustiņu **STANDBY ON** (POWER uz tālvadības pults). → No displeja izzūd paziņojums **zZ**.

Ierīces tīrīšana

- Lai notīrītu ierīci, lietojiet mitru audumu. Nelietojiet tīrīšanas līdzekļus, kas satur alkoholu, amoniju, benzīnu vai abrazīvas vielas, jo tie var radīt bojājumus.

Disku tīrīšana

- Ja CD ir kļuvis netīrs, tad notīriet to ar tīrīšanas drāniņu. Tīriet no centra uz ārpusi.
- Neizmantojiet šķīdinātājus, piemēram, benzolu, atšķaidītājus, komerciāli pieejamos tīrīšanas līdzekļus vai antistatiskos aerosolus, kas paredzēti analogo ierakstu tīrīšanai.

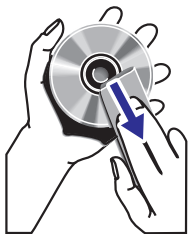

Diska lēcas tīrīšana

- Pēc ilgstošas lietošanas uz diska lēcas var uzkrāties netīrumi vai putekļi. Lai nodrošinātu labu atskaņošanas kvalitāti, tīriet diska lēcu ar Philips CD lēcu tīrīšanas vai jebkuru komerciāli pieejamu tīrītāju. Izpildiet norādījumus, kas iekļauti komplektā ar tīrītāju.

Galviņu un lentēs ceļu tīrīšana

- Lai nodrošinātu labu ieraksta un atskaņošanas kvalitāti, tīriet galviņas – **A**, kabestānu – **B** un spiediena rullīšus – **C** ik pēc 50 lentes darbības stundām.
- Izmantojiet vates tamponu, kas nedaudz samitrināts ar tīrīšanas šķidrums vai alkoholu.
- Galviņas iespējams tīrīt arī atskaņojot tīrīšanas kaseti.

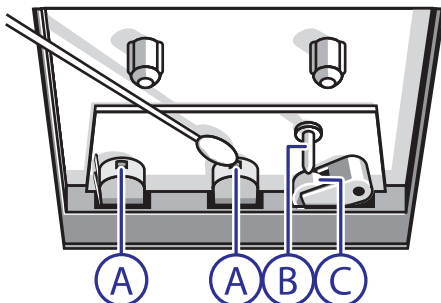

Galviņu atmagnetizēšana

- Lietojiet atmagnetizēšanas kaseti, ko var iegādāties pie izplatītāja.

Dzirdes drošība

Klausieties saprātīgā skaļumā.

- Lietojot austiņas, pārāk stipra skaņa var pasliktināt Jūsu dzirdi. Šī ierīce spēj radīt skaņas tādā decibelu rādījumā, kas var izraisīt dzirdes zudumu, pat klausoties mazāk par minūti. Augstākie decibeli domāti tiem, kam ir dzirdes problēmas, vājdzirdība.
- Skaņa var būt maldinoša. Pēc ilgāka laika Jūsu dzirdē pierod pie skaļākas mūzikas. Tāpēc ilgstoša klausīšanās, kas var likties normāla, var patiesībā būt skaļa un kaitīga Jūsu dzirdei. Lai no tā pasargātos, pirms jūsu dzirdē adaptējas, iestatiet skaņas līmeni uz drošu līmeni un tādā to saglabājiet.

Lai uzstādītu drošu skaņas līmeni:

- Uzstādiet skaņas kontroli zemā iestatījumā.
- Lēnām palieliniet skaņas stiprumu, līdz Jūs dzirdat skaņu pietiekami skaidri, bez traucējumiem.

Klausieties mērenos laika periodos:

- Pārlieku ilga klausīšanās, pat drošā skaņas līmenī, var izraisīt dzirdes zudumu.
- Lietojiet ierīci saprātīgi un ieturiet pauzes.

Kad lietojat austiņas, ievērojiet sekojošās norādes:

- Klausieties saprātīgā skaļumā un mērenu laika periodu.
- Esiet uzmanīgs tad, kad dzirdē adaptējas, nenoregulēt skaņu par augstu.
- Nenoregulējiet skaņas stiprumu tik augstu, ka Jūs nedzirdat, kas notiek Jums apkārtnē.
- Potenciāli bīstamās situācijās esiet īpaši piesardzīgs vai pat uz brīdi pārtrauciet klausīšanos.
- Nelietojiet austiņas kamēr braucat ar motorizētu satiksmes līdzekli, riteņi, skrituļdēli utml.: tas var radīt satiksmes negadījumus un daudzās vietās tas ir pretlikumīgi.

Novocojušās aparatūras izmešana

Jūsu prece ir ražota no augstas kvalitātes materiāliem un komponentēm, ko var pārstrādāt un lietot atkārtoti.

Ja precei ir pievienots šis pārsvitrotās riteņotās miskastes simbols, tas norāda, ka prece atbilst Eiropas Direktīvai 2002/96/EK.

Lūdzu, apziniet vietējo atsevišķās savākšanas sistēmu elektriskām un elektroniskām precēm.

Lūdzu, rīkojieties atbilstoši vietējai likumdošanai, un nekad neizmetiet novecojušo ierīci ar mājsaimniecības atkritumiem. Pareiza veco preču izmešana palīdzēs novērst potenciālas negatīvas sekas apkārtnē videi un cilvēku veselībai.



Bateriju pārstrāde

Jūsu produkts satur baterijas, uz kurām attiecas Eiropas Direktīva 2006/66/EK, tās nedrīkst izmest kopā ar parastajiem sadzīves atkritumiem. Lūdzu, noskaidrojiet vietējos noteikumus par bateriju atsevišķu savākšanu, jo pareiza utilizācija palīdz novērst negatīvo ietekmi uz vidi un cilvēka veselību.

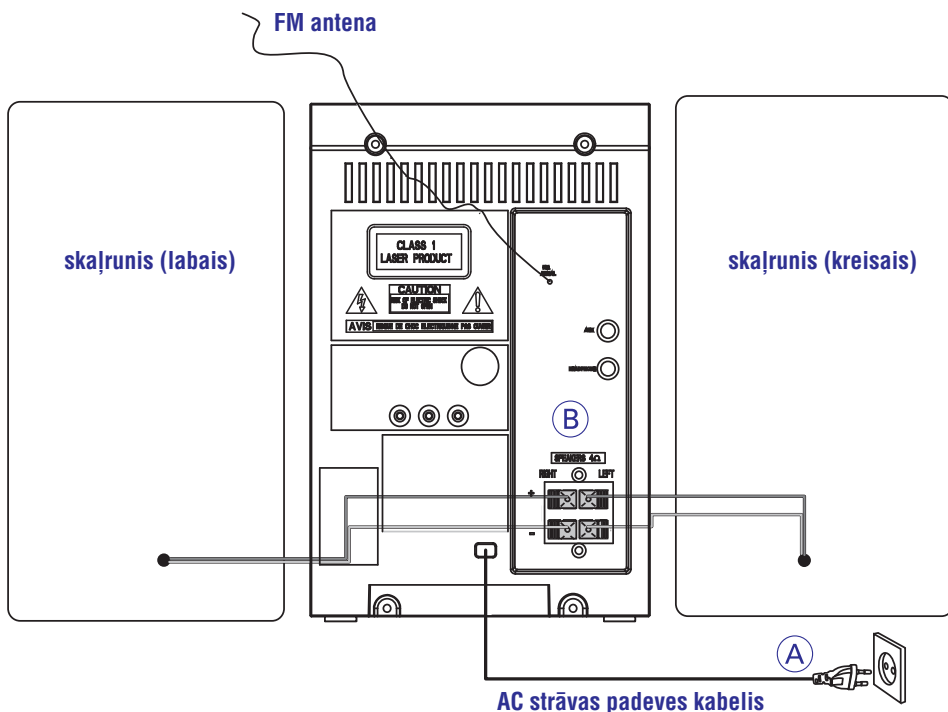

Aizmugures savienojumi

Marķējuma plāksnīte atrodas ierīces aizmugurē.

A. Strāvas ligzda

- Pirms pievienojat strāvas vadu sienas kontaktligzdai, pārbaudiet, ka visi citi nepieciešamie savienojumi jau ir izveidoti.

BRĪDINĀJUMS!

- Optimālai ierīces darbībai izmantojiet tikai oriģinālo strāvas vadu.
- Nekad neizmainiet savienojumu tad, kad ir pieslēgta strāva.

Ierīcē ir iebūvēta drošības sistēma, lai izvairītos no tās pārkaršanas. Tāpēc jūsu sistēma var pārslēgties uz gaidīšanas režīmu automātiski, ja ir pārsniegta pieļaujamā temperatūra. Ja tas notiek, pirms atkārtotas ieslēgšanas ļaujiet sistēmai atdzist (nav pieejams visām versijām).

B. Skaļruņu savienojums

Priekšējie skaļruņi

Savienojiet skaļruņu vadus ar skaļruņu termināļiem, labās puses skaļruni ar "RIGHT" un kreisās puses ar "LEFT", krāsaino (marķēto) vadu ar "+" un melno (bez marķējuma) ar "-".

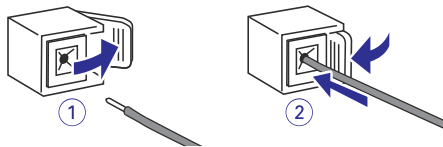

- Ievietojiet terminālā visu vada kailo daļu tā, kā parādīts zīmējumā.

Piezīmes:

- Lai panāktu vislabāko skaņas efektu, izmantojiet komplektācijā iekļautos skaļruņus.
- Nevienam no skaļruņu termināļiem (+/-) nepievienojiet vairāk kā vienu skaļruni.
- Nepievienojiet zemākas pretestības skaļruņus nekā tiem, kas iekļauti komplektācijā. Lūdzu, skatīt šīs lietošanas instrukcijas nodaļu "SPECIFIKĀCIJAS".

Ierakstīšana no radio

1. Noregulējiet vēlamās radio stacijas frekvenci.
2. Piespiediet **STOP-OPEN** ■ ▲, lai atvērtu kasešu nodalījuma durtiņas.
3. Ievietojiet ierakstīšanai piemērotu kaseti un aizveriet durtiņas.
4. Lai sāktu ierakstīšanu, piespiediet **RECORD** ●.
5. Lai iestatītu pausi, piespiediet **PAUSE II**. Lai turpinātu, piespiediet vēlreiz.
6. Lai beigtu ierakstīšanu, piespiediet **STOP-OPEN** ■ ▲.

Ārējās ierīces klausīšanās

Jūs varat klausīties pieslēgtās ārējās ierīces, izbaudot mūziku caur šīs sistēmas skaļruņiem.

1. Izvēlieties avotu **AUX**, piespiežot taustiņu **AUX**.
2. Izmantojiet cinch kabeli (nav iekļauts komplektā), lai savienotu MC 147 AUX ligzdu (3,5 mm, kas atrodas uz aizmugures paneļa) ar AUDIO OUT vai austiņu ligzdu uz ārējās ierīces (piemēram, CD atskaņotāja vai VCR).

Neatļautu aizsargāta materiāla kopiju izgatavošana, tai skaitā datorprogrammu, failu, pārraižu un skaņas ierakstu, var būt autortiesību pārkāpums un paredzēt kriminālu atbildību. Šo aprikojumu nedrīkst izmantot šādiem mērķiem.



**Esiet atbildīgs
Cieniet autortiesības**

KASEŠU KLAUSĪŠANĀS/ IERAKSTĪŠANA

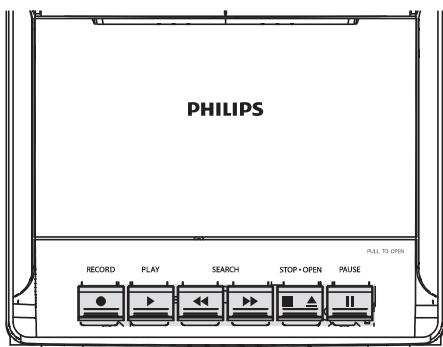

Kasetes atskaņošana

1. Izvēlieties avotu – **TAPE**.
- Displejā redzams paziņojums "TAPE" visu kasešu funkcijas darbības laiku.
2. Atveriet kasešu regulēšanas taustiņu nodalījumu uz priekšējā panela, sekojot norādei "PULL TO OPEN" ("Pavelciet, lai atvērtu").
3. Piespiediet **STOP-OPEN** ■ ▲, lai atvērtu kasešu nodalījuma durtiņas.
4. Ievietojiet kaseti un aizveriet durtiņas.
 - Ievietojiet kaseti tā, lai vajējā daļa būtu vērsta uz leju un atskaņojamā lentā pa kreisi.
5. Piespiediet **PLAY** ►, lai sāktu atskaņošanu.
 - Taustiņš automātiski izlec, kad ir pabeigta kasetes atskaņošana, izņemot, ja ir aktivizēta funkcija **PAUSE** II.
6. Lai ieslēgtu pauzes režīmu, piespiediet taustiņu **PAUSE** II. Piespiediet vēlreiz, lai turpinātu atskaņošanu.
7. Piespiežot taustiņu ◀◀ vai ▶▶ tiek veikta ātrā pārtīšana abos virzienos.
8. Lai beigtu atskaņošanu, piespiediet **STOP-OPEN** ■ ▲.

Piezīme:

- Kasetes atskaņošanas vai ierakstīšanas laikā nevar mainīt avotu.

Vispārēja informācija par ierakstīšanu

- Ieraksts ir pieļaujams, kamēr netiek pārkāptas autortiesības vai citas trešo pušu tiesības.

- Ierakstiem izmantojiet tikai **NORMAL** (IEC tips I) lentes, kuru cilnes vēl nav izņemtas. Ierīce nav piemērota ierakstīšanai **METAL** (IEC IV) tipa lentēs.
- Labākais ieraksta līmenis tiek noteikts automātiski. Mainot skaļumu vai DBB kontroli, ieraksta kvalitāte netiks mainīta.
- Ieraksta skaņas kvalitāte var atšķirties atkarībā no ieraksta avota un ieraksta lentes kvalitātes.
- Pašā sākumā un pašās lentes beigās 7 sekundes netiks veikts ieraksts, kamēr ievadlente tiek pārtīta starp reģistratoru galvām.
- Lai aizsargātu kaseti no nejaušas izdzēšanas, papņemiet kaseti un izlauziet kreiso cilni. Ieraksts uz šo pusi vairs nav iespējams. Ja tomēr atkal vēlaties ierakstīt šajā pusē, aizlīmējiet cilni ar kādu līmlenti.

Sinhronizētā ierakstīšana no diska

1. Izvēlieties avotu – **CD**.
2. Ievietojiet disku, ja nepieciešams, izveidojiet atskaņošanas programmu.
3. Piespiediet **STOP-OPEN** ■ ▲, lai atvērtu kasešu nodalījuma durtiņas.
4. Ievietojiet ierakstīšanai piemērotu kaseti un aizveriet durtiņas.
5. Lai sāktu ierakstīšanu, piespiediet **RECORD** ●.
 - Pēc 7 sekunžu pauzes CD atskaņošana sākas automātiski. Nav nepieciešams CD atskaņošanu ieslēgt atsevišķi.

CD fragmenta izvēlēšanās un ierakstīšana

- Piespiediet un turiet taustiņu ◀◀▶▶. Atlaidiet, kad atpazīstat fragmentu, ko vēlaties ierakstīt.
 - Lai apturētu CD atskaņošanu, piespiediet ▶II.
 - Ierakstīšana sākas no izvēlēta brīža tad, kad piespiežat taustiņu **RECORD** ●.
6. Lai iestatītu pauzes režīmu, piespiediet taustiņu **PAUSE** II. Lai turpinātu, piespiediet vēlreiz.
 7. Lai beigtu ierakstīšanu, piespiediet **STOP-OPEN** ■ ▲.

SAGATAVOŠANĀS

Bateriju ievietošana tālvadības pultī

1. Atveriet bateriju nodalījumu.
2. Ievietojiet divas R03 vai AAA baterijas, ievērojot polaritātes (+/-) atzīmes bateriju nodalījuma iekšpusē.
3. Aizveriet nodalījuma vāciņu.

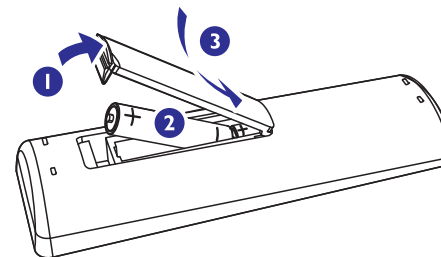

Tālvadības pults lietošana

1. Pavērsiet tālvadības pulti tieši pret sensoru (IR), kas novietots uz priekšējā panela.
2. Nenovietojiet objektus starp tālvadības pulti un ierīci, lai netiktu aizšķērsots darbības ceļš.

UZMANĪBU!

- **Izņemiet baterijas, ja tās ir iztukšotas vai ja paredzat, ka tālvadības pults ilgāku laiku netiks lietota.**
- **Nelietojiet kombinācijā vecas baterijas ar jaunām vai dažādu tipu baterijas.**
- **Baterijas satur ķīmiskas vielas, tādēļ tās jāizmet specializētā bateriju savākšanas punktā.**

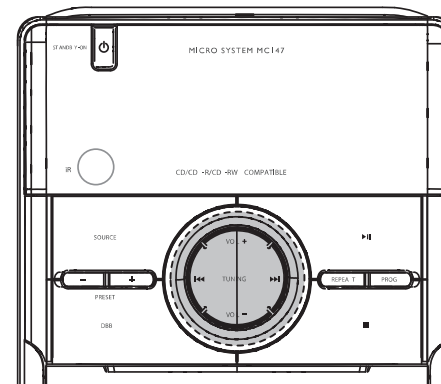
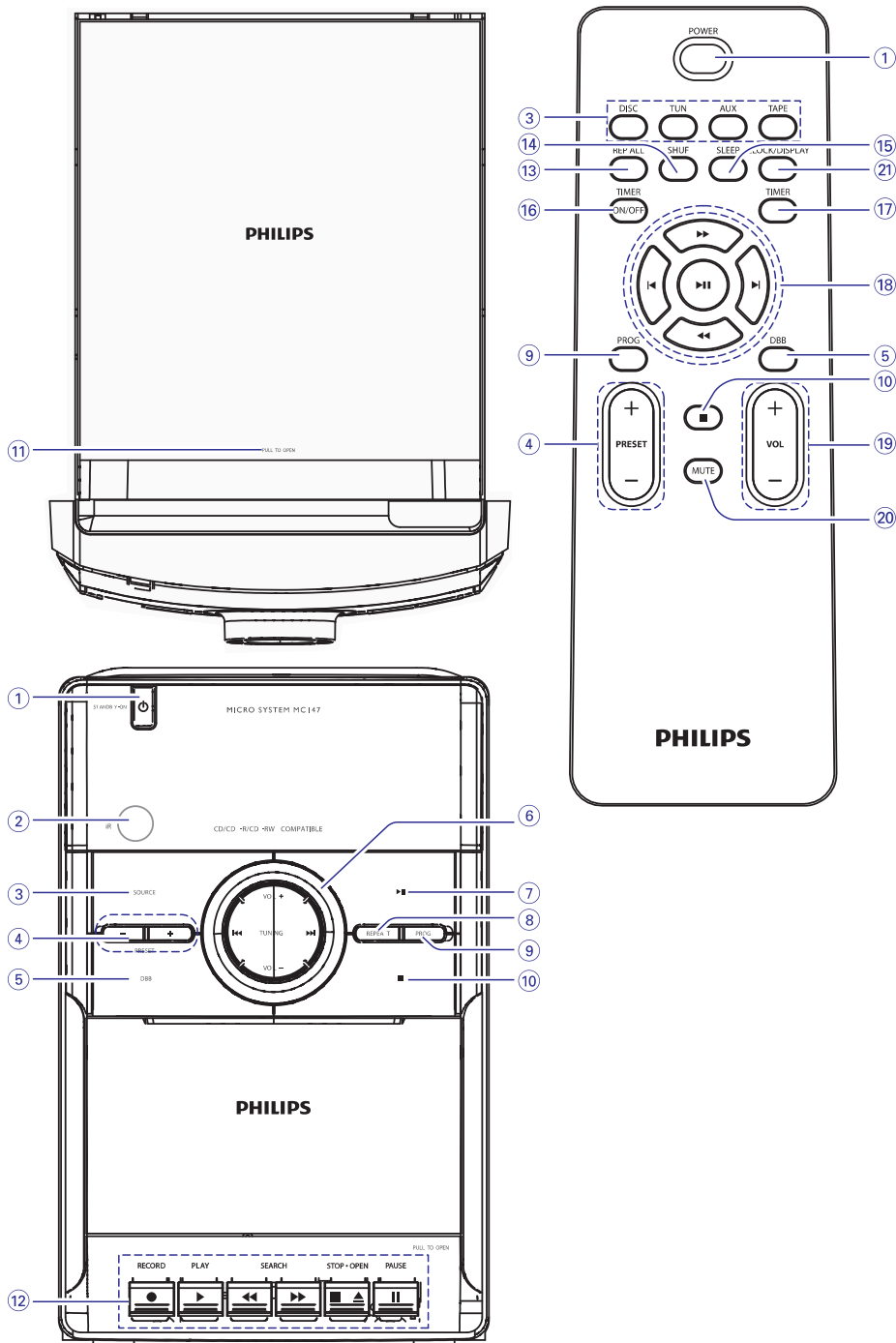

Radio staciju uztveršana

1. Uz galvenās ierīces vairākas reizes piespiediet taustiņu **SOURCE** vai uz tālvadības pults taustiņu **TUN**, līdz displejā tiek attēlota jums vēlamā frekvence (FM vai MW).
2. Piespiediet un atlaidiet taustiņu **TUNING** (uz tālvadības pults **◀◀ / ▶▶**).
→ Radio automātiski uztver radio staciju ar pietiekami spēcīgu signālu. Automātiskās uztveršanas laikā displejā redzams paziņojums **Srch.**
3. Pēc nepieciešamības atkārtojiet **2. soli**, lai atrastu visas vēlamās stacijas.
- Lai uztvertu staciju ar sliktu signālu, viegli un atkārtoti piespiediet **TUNING** (uz tālvadības pults **◀◀ / ▶▶**), līdz noregulējat vēlamās stacijas frekvenci.

Radio staciju saglabāšana

Atmiņā iespējams saglabāt līdz 40 radio stacijām.

Automātiskā saglabāšana

Automātiskā programmēšana sāksies ar jūsu izvēlētu kārtas numuru. Ja no iepriekš izvēlēta kārtas numura uz augšu jau būs saglabātas kādas stacijas, tās tiks pārrakstītas. Ierīce saglabās tikai tās stacijas, kuras atmiņā vēl nav saglabātas.

1. Piespiediet **PRESET +/-**, lai izvēlētos kārtas numuru, no kura sākt radio staciju saglabāšanu.

Piezīme:

– Ja netiek izvēlēts kārtas numurs, tad pēc noklusējuma saglabāšana tiks sākta ar kārtas numuru 1 un visas iepriekš saglabātās radio stacijas tiks pārrakstītas.

2. Piespiediet un vismaz 2 sekundes turiet taustiņu **PROG**, lai sāktu staciju saglabāšanu.
→ Displejā redzams paziņojums “**AUTO**” un tiek saglabātas pieejamās radio stacijas to frekvenču secībā. Pēc saglabāšanas beigām automātiski tiks atskaņota pirmā saglabātā stacija.

Manuālā saglabāšana

1. Noregulējiet uz vēlamās radio stacijas frekvenci (skatīt radio staciju uztveršana).
2. Piespiediet taustiņu **PROG**.
→ Displejā mirgo paziņojums **PROG**.
3. Piespiediet **PRESET +/-**, lai izvēlētos vēlamo stacijas kārtas numuru (1 – 40).
4. Vēlreiz piespiediet taustiņu **PROG**, lai apstiprinātu iestatījumu.
→ No displeja pazūd paziņojums **PROG**, tiek parādīts saglabātās stacijas kārtas numurs un frekvence.
5. Atkārtojiet iepriekšējos soļus, lai saglabātu vēl stacijas.
- Saglabāto staciju iespējams dzēst tad, ja tās vietā saglabā citu staciju.

Saglabāto radio staciju klausīšanās

- Piespiediet **PRESET +/-** līdz atrodāt vēlamu staciju.

Dažādi atskaņošanas režīmi: JAUKTĀ REŽĪMA ATSKAŅOŠANA un ATKĀRTOŠANA

Jūs varat izvēlēties un mainīt dažādus atskaņošanas režīmus pirms vai atskaņošanas laikā. Atskaņošanas režīmi nevar tikt apvienoti ar atskaņošanas programmu.

SHUFdiska faili tiek atskaņoti sajauktā secībā.

REP ALLtiek atkārtots viss CD/programma.

REPtiek atkārtots konkrētais skaņdarbs.

- Lai izvēlētos atkārtotās atskaņošanas režīmu, piespiediet taustiņu **REPEAT** uz galvenās ierīces vai **REP ALL** uz tālvadības pults.
- Lai izvēlētos atskaņošanu sajauktā secībā, piespiediet taustiņu **SHUF** uz tālvadības pults.
- Piespiediet taustiņu **▶||**, lai sāktu atskaņošanu.
- Lai atjaunotu parasto atskaņošanas režīmu, piespiediet izvēlētajam režīmam atbilstošo taustiņu – **REPEAT** (uz galvenās ierīces), **REP ALL** vai **SHUF** (uz tālvadības pults), līdz displejā vairs nav redzams atskaņošanas režīma nosaukums.
- Atskaņošanas laikā vienreiz piespiediet taustiņu **■**, lai izslēgtu atkārtoto/ sajaukto atskaņošanu.
- Piespiediet taustiņu **■** vēlreiz, lai atceltu atkārtoto/ sajaukto atskaņošanu pavisam.

Piezīme:

- Atkārtotās un atskaņošanas jauktā režīmā funkcijas var tikt lietotas vienlaicīgi.

Atskaņošanas secības programmēšana

Pirms atskaņošanas izvēlēties un saglabājat diska dziesmas vēlamajā atskaņošanas secībā. Ja vēlaties, tad varat saglabāt vienu dziesmu vairāk nekā vienu reizi. Atmiņā var saglabāt līdz 20 dziesmām.

- Pirms atskaņošanas piespiediet taustiņu **TUNING** **◀◀▶▶** (uz tālvadības pults **◀** / **▶**), lai izvēlētos vēlamo skaņdarba kārtas numuru.
- Piespiediet **PROG**, lai saglabātu.
→ Displejā mirgo paziņojums **PROG** un uz īsu brīdi tiek parādīts **Q1** un tad izvēlēta skaņdarba kārtas numurs CD.
- Atkārtojiet **1.** – **2. soli**, lai saglabātu visus vēlamos skaņdarbus.
- Lai sāktu saglabātās CD programmas atskaņošanu, piespiediet taustiņu **▶||**.

Atskaņošanas programmas redīgēšana

- Pārtrauciet atskaņošanu un piespiediet **PROG**.

Atskaņošanas programmas dzēšana

Programmu iespējams izdzēst:

- STOP režīmā vienreiz piespiežot **■**;
- atskaņošanās laikā divreiz piespiežot **■**;
- atverot CD nodalījumu.
→ No displeja pazūd paziņojums **PROG**.

Vadības funkcijas uz ierīces un tālvadības pults

- STANDBY – ON** **⏻** (**POWER**) – Ieslēdz sistēmu vai pārslēdz to gaidīšanas režīmā.
- INFRASARKANAIS SENSORS**
– Sensors tālvadības pultij.
- SOURCE (AVOTS)**
– Taustiņš nepieciešamā skaņas avota izvēlei: CD/TUNER/TAPE/AUX.
– Piespiežot šo taustiņu, sistēma ieslēdzas automātiski.
- PRESET +/-**
Radio režīmāsaglabāto radio staciju izvēlei.
- DBB (Dynamic Bass Boost – dinamiskais basu pastiprinājums)**
– Pastiprina basus.
- TUNING** **◀◀▶▶**
Radio režīmāradio staciju frekvences noregulēšanai.
CD režīmāpiespiediet, lai klausītos atskaņoto/ iepriekšējo/ nākamo skaņdarbu no sākuma;
.....Piespiediet, lai meklētu faila/ diska ietvaros.
Pulksteņa/ taimera regulēšanā
.....noregulē stundu/ minūšu iestatījumu.
VOL +/- – Noregulē skaļumu.
- ▶||** – Piespiediet, lai sāktu/ apturētu CD atskaņošanu.
- REPEAT (ATKĀRTOT)** – Piespiediet, lai atkārtotu vienu failu/ visu disku/ programmu.
- PROG**
CD režīmāatskaņošanas programmas izveidei un pārveidošanai.
radio režīmāradio staciju automātiskai vai manuālai saglabāšanai.
- – Aptur CD atskaņošanu vai dzēš atskaņošanas programmu.
- PULL TO OPEN (pavelciet, lai atvērtu)**
– CD nodalījuma atvēršanai/ aizvēršanai.
- Kasešu atskaņošanas funkcijas**
RECORD **●**uzsāk ierakstīšanu.
PLAY **▶**sāk atskaņošanu.

SEARCH **◀◀▶▶**

.....kasetes tišanai uz priekšu/ atpakaļ.

STOP-OPEN **■ ▲**

.....aptur atskaņošanu, atver kasešu nodalījumu.

PAUSE **||**atskaņošanas vai ieraksta pauze.

AUX savienojuma ligzda (aizmugures panelī) – ārēja avota pievienošanai (3,5 mm ligzda)

AUSTIŅU PIEVIENOŠANAS LIGZDA (aizmugures panelī) – austiņu pievienošanai.

Vadības funkcijas, kas pieejamas tikai uz tālvadības pults

- REP ALL** – Izvēlas atskaņošanas režīmu Repeat all – atkārtot visu.
- SHUF** – Atskaņo failus CD sajauktā secībā.
- SLEEP** – ieslēdz/ izslēdz izslēgšanās taimeri.
- TIMER ON/OFF** – ieslēdz/ izslēdz taimeri.
- TIMER** – lestatā taimera funkciju.
- ▶||** – Uzsāk/ pārtrauc CD atskaņošanu.
◀◀ / ▶▶
Radio režīmāradio staciju frekvences noregulēšanai.
CD režīmāpiespiediet, lai meklētu faila/ diska ietvaros.
Pulksteņa/ taimera regulēšanā
.....Noregulē stundu/ minūšu iestatījumu.
◀ / ▶
CD režīmāpiespiediet, lai klausītos atskaņoto/ iepriekšējo/ nākamo skaņdarbu no sākuma.
- VOL +/-** – Noregulē skaļumu.
- MUTE** – Skaņas ieslēgšanai/ izslēgšanai.
- CLOCK/DISPLAY (pulkstenis/ displejs)**
CD režīmāatskaņošanas laikā piespiediet, lai aplūkotu atskaņotās dziesmas kārtas numuru un atlikušo atskaņošanas laiku.
PulkstenimPulksteņa funkcijas iestatīšanai.

PAMATFUNKCIJAS

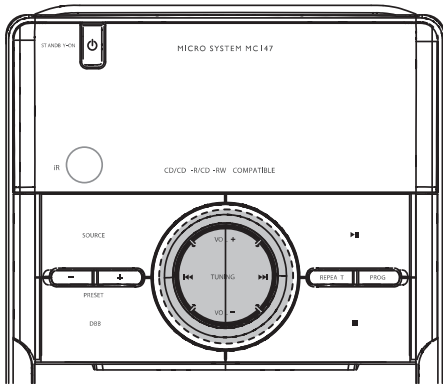

SVARĪGI:
Pirms darboties ar ierīci, izpildiet sagatavošanās darbības.

Sistēmas ieslēgšana

- Piespiediet taustiņu **STANDBY-ON** vai **SOURCE** (**POWER** uz tālvadības pults).
→ Sistēma ieslēgsies pēdējā izvēlētā avota režīmā.
- Piespiediet **DISC, TUN, TAPE** vai **AUX** uz tālvadības pults.
→ Sistēma ieslēgsies izvēlētā avota režīmā.

Lai pārslēgtu sistēmu gaidīšanas režīmā

- Piespiediet taustiņu **STANDBY-ON** uz ierīces (vai **POWER** uz tālvadības pults).

Ekonomiskais automātiskais gaidīšanas režīms

Enerģijas taupīšanas nolūkos ierīce automātiski pārslēdzas uz gaidīšanas režīmu 15 minūtes pēc CD atskaņošanas beigām un tad, ja netiek veiktas nekādas darbības.

Skaļuma un skaņas regulēšana

- Piespiediet **VOL +/-**, lai noregulētu skaļumu.
→ Displejā redzams skaļuma līmenis **VOL** un cipars no 0 – 32.
 - Piespiediet **DBB**, lai ieslēgtu vai izslēgtu basu pastiprināšanu.
→ Displejā redzams paziņojums **DBB**, ja DBB ir ieslēgts.
 - Piespiediet taustiņu **MUTE** uz tālvadības pults, lai pilnībā izslēgtu skaņu.
→ Atskaņošana turpināsies, bet bez skaņas.
- Lai atkal ieslēgtu skaņu, jūs varat:
 - vēlreiz piespiest taustiņu **MUTE**;
 - noregulēt skaļumu;
 - mainīt avotu.

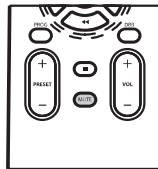

CD ATSKAŅOŠANA

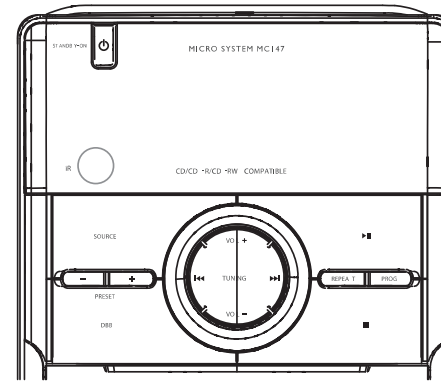

SVARĪGI:
Nekad nepieskarities CD atskaņotāja lēcai.



CD ievietošana

Ar šo atskaņotāju ir iespējams atskaņot audio diskus, tostarp ierakstāmos un pārrakstāmos diskus (CD- Recordables un CD-Rewritables).

- CD-ROM, CD-I, CDV, MP3 CD, VCD, DVD vai datora CD atskaņošana nav iespējama.

- Kā avotu izvēlieties **CD**.

- Lai atvērtu CD nodalījumu, paceliet CD nodalījuma vāku, kas novietots sistēmas augšdaļā.

→ Kad esat atvēris CD nodalījumu, displejā redzams paziņojums **OPEN**.

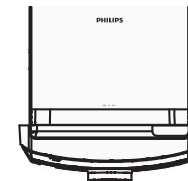

- Ievietojiet disku tā, lai tā apdrukātā puse būtu vērstā augšup, un aizveriet CD nodalījuma vāku, piespiežot uz **PULL TO OPEN**.

→ Kamēr atskaņotājs nolasa diska saturu, displejā redzams paziņojums "READ". Kad atskaņotājs ir pabeidzis diska lasīšanu, displejā tiek attēlots kopējais failu skaits CD.

Galvenās atskaņošanas funkcijas

CD atskaņošana

- Piespiediet **▶▶**, lai sāktu atskaņošanu.
→ Atskaņošanas laikā displejā redzams atskaņotā faila kārtas numurs CD un ikona **PLAY**.

Atskaņojamā faila izvēle

- Piespiediet **TUNING** **◀◀▶▶▶▶** (uz tālvadības pults **◀◀ / ▶▶**) vienu vai vairākas reizes, līdz displejā parādās vēlamā faila kārtas numurs.

Fragmenta faila ietvaros atrašana

- Piespiediet un turiet taustiņu **TUNING** **◀◀▶▶▶▶** (uz tālvadības pults **◀◀ / ▶▶**).
→ Disks tiek atskaņots paātrināti, zemā skaļumā.
- Kad atpazīstat fragmentu, kuru meklējāt, atlaidiet taustiņu **TUNING** **◀◀▶▶▶▶** (uz tālvadības pults **◀◀ / ▶▶**).
→ Turpinās normāla atskaņošana.

Atskaņošanas pauzēšana

- Atskaņošanas laikā piespiediet taustiņu **▶▶**.
→ Displejā sāk mirgot ikona **PLAY** un pārējie rādījumi stingst.
→ Lai atsāktu atskaņošanu, vēlreiz piespiediet taustiņu **▶▶**.

Atskaņošanas apturēšana

- Piespiediet taustiņu **■**.

Piezīmes: CD atskaņošana tiks pārtraukta arī tad, ja:

- tiks atvērts CD nodalījuma vāks;
- disks tiks atskaņots līdz beigām;
- jūs pārslēgsieties uz citu avotu: **TUNER, TAPE** vai **AUX**;
- sistēma tiks pārslēgta gaidīšanas režīmā;
- jūs piespiedīsiet kasetes atskaņošanas taustiņu **PLAY** ▶.