

Micro Hi-Fi System

MC138

User manual

Manuel d'utilisation

Manual del usuario

使用説明



PHILIPS

México

NOM 

Es necesario que lea cuidadosamente su instructivo de manejo.

	PRECAUCIÓN - ADVERTENCIA No abrir, riesgo de choque eléctrico	
	ATENCIÓN Verifique que el voltaje de alimentación sea el requerido para su aparato	
Para evitar el riesgo de choque eléctrico, no quite la tapa. En caso de requerir servicio, diríjase al personal calificado.		

Descripción: **Minisistema de Audio**
Modelo : **MC138/ 21**
Alimentación: **110-127 / 220-240V~; 50-60 Hz**
Consumo: **15 W**
Importador: **Philips Mexicana, S.A. de C.V.**
Domicilio: **Av. La Palma No.6**
Col. San Fernando La Herradura
Huixquilucan
Localidad y Tel: **Edo. de México C.P. 52784**
Tel.52 69 90 00
Exportador: **Philips Electronics HK, Ltd.**
País de Origen: **China**
Nº de Serie: _____

**LEA CUIDADOSAMENTE ESTE INSTRUCTIVO
ANTES DE USAR SU APARATO.**

AVISO IMPORTANTE

Philips Mexicana, S.A. de C.V. no se hace responsable por daños o desperfectos causados por:

- Maltrato, descuido o mal uso, presencia de insectos o roedores (cucarachas, ratones etc.).*
- Cuando el aparato no haya sido operado de acuerdo con el instructivo del uso, fuera de los valores nominales y tolerancias de las tensiones (voltaje), frecuencia (ciclaje) de alimentación eléctrica y las características que deben reunir las instalaciones auxiliares.*
- Por fenómenos naturales tales como: temblores, inundaciones, incendios, descargas eléctricas, rayos etc. o delitos causados por terceros (choques asaltos, riñas, etc.).*

CAUTION

Use of controls or adjustments or performance of procedures other than herein may result in hazardous radiation exposure or other unsafe operation.

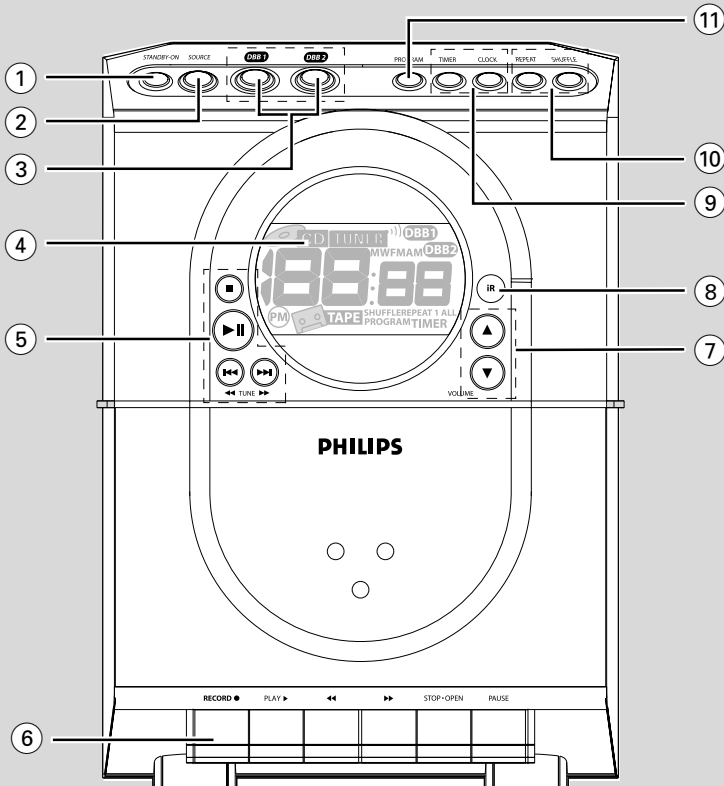
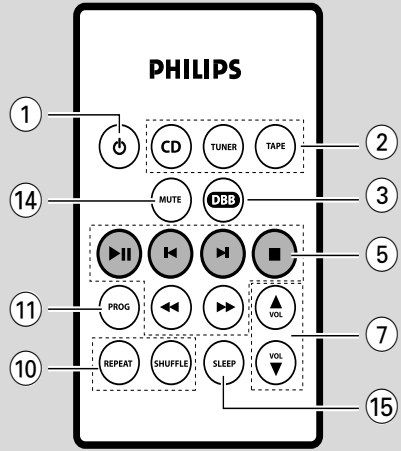
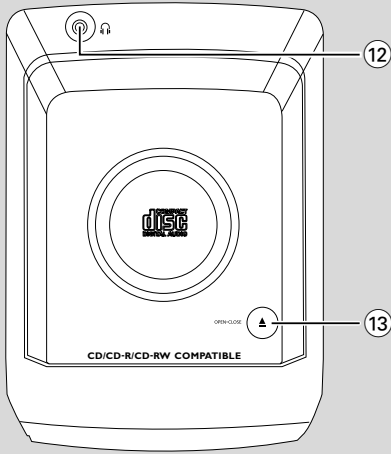

Important notes for users in the U.K.

Mains plug

This apparatus is fitted with an approved 13 Amp plug. To change a fuse in this type of plug proceed as follows:

- 1** Remove fuse cover and fuse.
- 2** Fix new fuse which should be a BS1362 5 Amp, A.S.T.A. or BSI approved type.
- 3** Refit the fuse cover.

If the fitted plug is not suitable for your socket outlets, it should be cut off and an appropriate plug fitted in its place.

If the mains plug contains a fuse, this should have a value of 5 Amp. If a plug without a fuse is used, the fuse at the distribution board should not be greater than 5 Amp.

Note: The severed plug must be disposed of to avoid a possible shock hazard should it be inserted into a 13 Amp socket elsewhere.

How to connect a plug

The wires in the mains lead are coloured with the following code: blue = neutral (N), brown = live (L).

- As these colours may not correspond with the colour markings identifying the terminals in your plug, proceed as follows:
 - Connect the blue wire to the terminal marked N or coloured black.
 - Connect the brown wire to the terminal marked L or coloured red.
 - Do not connect either wire to the earth terminal in the plug, marked E (or \perp) or coloured green (or green and yellow).

Before replacing the plug cover, make certain that the cord grip is clamped over the sheath of the lead - not simply over the two wires.

Copyright in the U.K.

Recording and playback of material may require consent. See Copyright Act 1956 and The Performer's Protection Acts 1958 to 1972.

English 6

Français 21

Español 37

中文 53

English

Français

Español

中文

一般事項

環保資訊	54
隨機配件	54
安全須知	54

準備工作

背面連接	55-56
使用遙控器之前	56
更換遙控器電池 (鋰電池 CR2025)	56

控制鍵

主機和遙控器上的控制鍵	57
-------------------	----

基本功能

開機	58
省電自動待機	58
調節音量和音效	58

CD 光碟操作

播放光碟	59
選擇一首不同曲目	59
在一首曲目中尋找一個段落	59
不同的播放模式：亂序 (Shuffle) 和 重複 (Repeat) 播放	60
編輯光碟曲目播放清單	60
查看曲目播放清單	60
刪除曲目播放清單	60

電台接收

調諧選台	61
預設電台	61
選擇預設電台	61
改變調諧頻階	61

磁帶操作/錄音

磁帶播放	62
關於錄音的一般說明	62
CD 同步播放及錄音	63-64
從收音機中錄音	64

維護保養

維護保養	63
------------	----

時鐘/計時器

設定時鐘	64
查看時鐘	64
設定計時器	64
開啟或關閉計時器 (TIMER)	64
開啟或關閉關機計時器 (SLEEP)	65

技術規格

技術規格	65
------------	----

故障排除

故障排除	66-67
------------	-------

重要事項！

請注意位於本機底部的電壓選擇器已被廠家預設為 220V。若你的國家使用 110V-127V 電壓，請在開啟本機前將電壓選擇器的電壓設定為 110V-127V。

環保資訊

我們已把多餘的包裝材料省掉。並盡量使包裝物容易地分為如下三種材料：紙板（紙箱）、聚苯乙烯泡沫塑料（減震）和聚乙烯（包裝袋和保護性泡沫膠紙）。

若由專業公司進行拆卸，你這台產品中含有某些材料可再循環使用。在處理這些廢棄的包裝材料、耗盡電池及舊設備時，請遵守當地的有關法規。

隨機配件

- 揚聲器音箱一對
- 遙控器連電池
- MW 環形天線

安全須知

- 在操作本機之前，必須檢查以確定本機銘牌上的操作電壓（或電壓選擇器旁所註明的電壓）與你當地的電源電壓相同。若不相同，請向你的經銷商諮詢。
- 將本機放置在堅穩的平面上。
- 將本機放置在通風良好的地方，以防止熱量積聚在機內。確保機身的後部和頂部最少留有 10 厘米（4 英寸）的空隙，左右兩邊最少有留有 5 厘米（2 英寸）的空隙。
- 通風孔不應覆蓋諸如報紙、桌布和窗簾等物品而妨礙通風。
- 勿讓本系統、電池或光碟暴露在潮濕、雨淋和多塵的環境，也不要將它們放置在加熱設備附近或陽光直射的場所，以免過度受熱。
- 在本機上不應放置裸露的火焰源，如點燃的蠟燭。
- 在本機上不應放置諸如花瓶一類的裝滿液體的物品。
- 如果直接將本機從較冷的環境搬到較暖的環境或放置在一個十分潮濕的房間，機內的激光頭可能蒙上水汽，這時將不能正常播放光碟。如果出現這種情況，可取出光碟並將本機接通電源約一小時，直至能正常播放為止。
- 本機的機械部件使用自潤滑式軸承，不可任意使用潤滑油或油脂。
- 當本機處於待機狀態時仍會消耗能量。若要完全切斷本機的電源，必須將交流電源插頭從牆上插座中拔出。

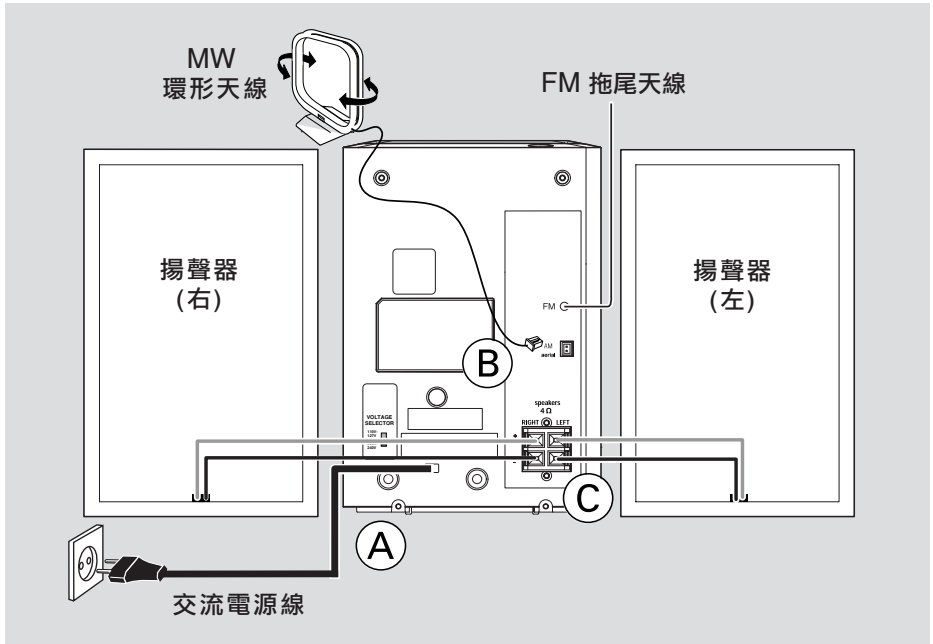

背面的連接

銘牌位於本機背面。

(A) 交流電源

在把交流電源線連接至牆上的交流電源插座之前，必須確保以下事項已經完成：

- 如果機上裝有電壓選擇器 (VOLTAGE SELECTOR)，必須將它調整至與當地相符的電源電壓值上。

警告！

- 為獲得最佳的操作狀態，應使用原本的電源線。
- 當開啟電源後，切勿進行或更換任何連接事項。

為避免過熱起見，本機設有安全電路。所以当本機出現極限狀況時，它將會自動切換至待機狀態。這時，應讓本機冷卻後再使用（僅限於某些型號）。

(B) 連接天線

將隨機供應的 MW 環形天線和 FM 天線連接至其所屬的終端上。調整天線位置以取得最佳接收效果。

MW 天線



- 天線應盡量遠離電視機，錄影機或其他輻射源。

FM 天線

- 充分延伸機身背面的 FM 天線，以獲得最佳的接收效果。

◎ 連接揚聲器

前置揚聲器

將揚聲器的導線連接至 SPEAKERS 揚聲器端子，右邊揚聲器接 "RIGHT" 端子，左邊揚聲器接 "LEFT" 端子。顏色線（有標記）接 "+" 極，黑色線（無標記）接 "-" 極。

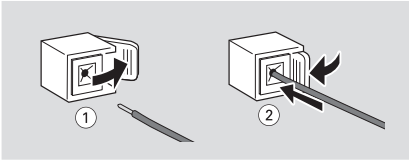

- 如圖所示，將揚聲器導線的裸露部分充分插入揚聲器端子並夾緊。

註：

- 為確保能聆聽到最佳的音效，我們建議你祇使用隨附的揚聲器。
- 切勿連接一對以上的揚聲器至揚聲器的 + / - 端子。
- 所連接揚聲器的阻抗不能低於隨附揚聲器的額定阻抗。請參閱使用說明書內的「技術規格」一節。

使用遙控器之前

- 1 拉出遙控器的塑膠保護片。
- 2 按遙控器上的其中一個聲源選擇鍵（例如 CD, TUNER），選擇你想要控制的聲源。
- 3 然後選擇想要的功能（例如 ▶, ◀, ▷, ◂）。

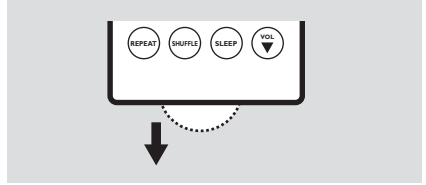

更換遙控器中的電池（鋰電池 CR2025）

- 1 將扣子 (A) 輕拉向左方。
- 2 抽出電池盒 (B)。
- 3 換入一個新電池，然後將電池盒完全插回到原來位置。

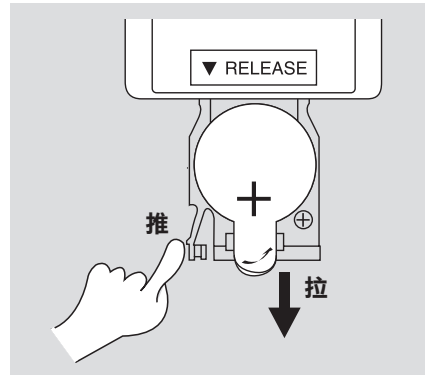

小心！

電池含有化學物質，因此用後請予以妥善的棄置處理。

主機和遙控器上的控制鍵

① STANDBY-ON / ⏻

- 切換本機至待機模式 / 開機。

② SOURCE (CD/TUNER/TAPE)

- 開機。
- 選擇下列聲源：CD (光碟 / FM/ MW(收音機) / TAPE (磁帶)。

③ DBB1 / DBB2 (DBB)

- (動態低音增強) 增強低音。

④ 顯示屏

- 顯示本機當前的狀態。

⑤ 模式選擇

STOP ■

用於 CD 停止 CD 播放或刪除一個 CD 曲目播放清單。

PLAY•PAUSE ▶||

用於 CD 開始或暫停 CD 播放。

◀◀ / ▶▶ / ◀◀ TUNE ▶▶ (|◀ / ▶|)

用於 CD 跳至當前曲目、前一首或後一首曲目的開頭。
在一首曲目/一張 CD 中向後及向前快速搜索。

用於收音機 調諧選台。
..... 選擇一個預設電台。

⑥ 磁帶座操作

RECORD ● 開始錄音。

PLAY ▶ 開始播放。

◀◀ / ▶▶ 快速倒帶或進帶。

STOP•OPEN ... 停止磁帶操作；打開磁帶室。

PAUSE 暫停錄音或暫停播放。

⑦ VOLUME ▲ / ▼ (VOL ▲ / ▼)

- 調節音量。
- 調整時鐘/計時器的小時和分鐘。

⑧ iR 紅外線訊號感測器

- 接收遙控器紅外線訊號的感測器。

⑨ TIMER / CLOCK

- 開啟/關閉或設定計時器功能。
- 設定時鐘功能。
- 查看時鐘時間。

⑩ REPEAT / SHUFFLE

- 重複播放一首曲目/一個 CD 曲目播放清單/整張 CD。
- 亂序播放 CD 曲目。

⑪ PROGRAM (PROG)

用於 CD 編輯和查看光碟曲目播放清單。

用於收音機 以手動或自動方式預設電台。

⑫

- 耳筒插孔。

⑬ OPEN•CLOSE

- 開啟/關閉 CD 門蓋。

⑭ MUTE

- 關閉或開啟聲音播放。

⑮ SLEEP

- 開啟/關閉關機計時器或選擇關機計時器的時間。

遙控器使用注意事項：

- 首先按遙控器上的其中一個聲源選擇鍵 (如：CD 或 TUNER 等) 選擇你想要控制的聲源。
- 然後選擇所要的功能 (如：▶, ◀, ▶| 等)。

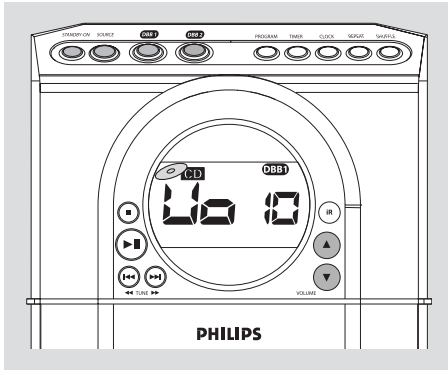

重要事項！

開始操作本機之前，必須完成全部準備工作。

開機

- 按 **STANDBY-ON** (遙控器上的 ) 鍵或 **SOURCE** 鍵。
→ 本機將切換到上次所選的聲源。
- 按 **SOURCE** (遙控器上的 **CD**, **TUNER** 或 **TAPE**) 鍵。
→ 本機將切換到所選的聲源。

將本機切換到待機模式

- 按 **STANDBY-ON** (遙控器上的 ) 鍵。
- 如果在磁帶模式或錄音模式，首先按 **STOP-OPEN** 鍵。
→ 音量大小 (最大音量為 20)、互動式音效設定、上次所選的聲源以及預設電台都會被保留在本機的記憶體中。

省電自動待機

在 CD 光碟或磁帶播放完畢後，如果 15 分鐘內無任何控制鍵操作，省電功能將自動把本機切換至待機模式。

調節音量和音效

- 1 按 **VOLUME ▲/▼** (遙控器上的 **VOL ▲/▼**) 鍵以調高或調低音量。
→ 顯示屏顯示 "00" 字樣 (代表音量電平) 以及一個 1-32 的數字 (代表音量大小)。
- 2 按 **DBB 1** 或 **DBB 2** (遙控器上的 **DBB**) 鍵以開啟或關閉低音增強功能。
→ 如果 DBB 功能開啟，顯示屏顯示：**DBB1** 或 **DBB2** 標誌。
- 3 按遙控器上的 **MUTE** 鍵立即停止聲音播放。
→ 播放將繼續但無聲音，音量電平閃動。

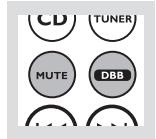

- 你可用以下方法開始聲音播放：
 - 再按 **MUTE** 鍵；
 - 調節音量控制鍵；
 - 改變聲源。

CD 光碟操作

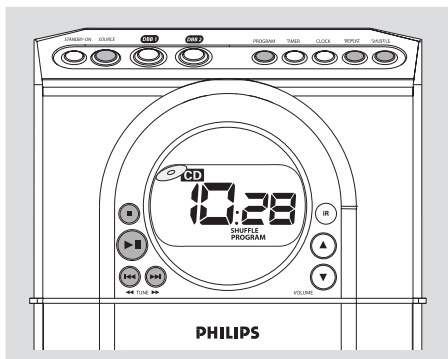

重要事項：

切勿觸摸雷射唱機的激光頭。

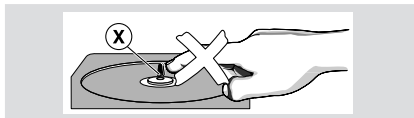

播放光碟

本機可播放音頻光碟 (Audio Discs)，包括可刻錄光碟 (CD-R) 和可重刻錄光碟 (CD-RW)。

- 但本機不能播放 CD-ROM, CD-I, CDV, VCD, DVD 或電腦 CD 光碟。

1 選擇 **CD** 聲源。

2 按本機頂部的 **OPEN-CLOSE** 打開 CD 門蓋。

→ 當你打開 CD 門蓋時，**OPEN** (打開) 字樣顯示。

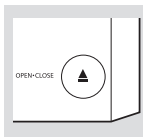

3 放入一張光碟 (印刷商標面朝上)，並按下 **OPEN-CLOSE** 關上 CD 門蓋。

→ 當雷射唱機掃描光碟內容時，顯示屏顯示 **READ** (讀取) 字樣，並顯示光碟的曲目總數。

4 按 **▶||** 鍵開始播放。

→ 光碟播放期間，顯示屏顯示當前曲目的序號，隨後顯示該曲目的已播放時間。

5 要暫停播放，按 **▶||** 鍵。

→ 當播放暫停時，顯示屏固定不變，當前曲目序號閃動。

6 要恢復播放，再按 **▶||** 鍵。

7 要停止光碟播放按 **■** 鍵。

註：在下列情況下，CD 播放也將停止，當：

- CD 門蓋被打開。
- 光碟已播放至末端。
- 你選擇另一個聲源：TAPE, TUNER。
- 你選擇待機。
- 你按下磁帶座上的 **PLAY ▶** 鍵。

選擇一首不同曲目

- 按一次或重複按 **◀◀** 或 **▶▶** (遙控器上的 **◀** 或 **▶**) 鍵，直至該想要的曲目序號出現在顯示屏上。
- 如果你裝入一張光碟後很快就選擇了一個曲目序號，或者在暫停 (PAUSE) 位置，你將需要按 **▶||** 鍵開始播放。

在一首曲目中尋找一個段落

- 1 按住 **◀◀** 或 **▶▶** (遙控器上的 **◀◀** 或 **▶▶**) 鍵。
→ 光碟以高速度、低音量方式播放。
- 2 當找到你想要的段落時 **◀◀** 或 **▶▶** (遙控器上的 **◀◀** 或 **▶▶**) 鍵。
→ 正常播放繼續進行。

註：

- 在播放光碟曲目清單期間或當 **SHUFFLE/REPEAT** 功能激活時，祇能在同一首曲目中搜索。

不同的播放模式：亂序 (SHUFFLE) 和重複 (REPEAT) 播放

你可以在播放前或播放期間選擇和改變不同的播放模式。這些播放模式亦可與 PROGRAMME 功能結合使用。

SHUFFLE 以亂序方式播放整張光碟 / 曲目播放清單中的曲目。

SHUFFLE 和 REPEAT ALL... 以亂序方式連續重複播放整張光碟 / 曲目播放清單。

REPEAT ALL ... 重複播放整張光碟 / 曲目播放清單。

REPEAT 重複播放當前的曲目。

- 1 要選擇你想要的播放模式，在播放前或播放期間按 **SHUFFLE** 或 **REPEAT** 鍵直至顯示屏顯示該想要的模式。
- 2 如果在停止位置，按 **▶▶** 鍵開始播放。
→ 如果你已選擇了 SHUFFLE，播放將自動開始。
- 3 要回復正常播放，按相應的 **SHUFFLE** 或 **REPEAT** 鍵直至各種 SHUFFLE/ REPEAT 字樣不再顯示為止。
- 你也可按 **■** 鍵取消所選擇的播放模式。

編輯曲目播放清單

在停止狀態下，你可選擇光碟曲目並按你想要的播放次序編輯為曲目播放清單。若喜歡的話，每首曲目可儲存多於一次。記憶體最多可儲存 20 首曲目。

- 1 按 **PROGRAM** (遙控器上的 **PROG**) 鍵進入編輯模式。
→ 顯示屏顯示 *Prog* 字樣，**PROGRAM** 標誌閃動。
- 2 使用 **◀◀** 或 **▶▶** (遙控器上的 **◀** 或 **▶**) 鍵選擇你想要編輯的曲目序號。
- 3 按 **PROGRAM** (遙控器上的 **PROG**) 鍵確認這個要被儲存的曲目序號。
→ 顯示屏顯示下一個編輯序號 *P-0%*。
- 4 重複步驟 2-3 選擇和儲存所有你想要的曲目序號。
→ 如果你嘗試編輯超過 20 首曲目，顯示屏將顯示 *FULL* 字樣。
- 5 要開始播放你的光碟曲目播放清單，按 **▶▶** 鍵。

註：

— 如果需要，你可進一步將曲目加入到當前的曲目播放清單中。必須確定你正處於停止位置，而且所儲存的曲目不超過 20 首。

查看曲目播放清單

在停止位置，按住 **PROGRAM** (遙控器上的 **PROG**) 鍵少許時間，直至顯示屏依順序顯示你所儲存的全部曲目序號。

刪除曲目播放清單

你可用如下方法刪除曲目播放清單：

- 在停止位置，按 **■** 鍵一次；
- 在播放期間，按 **■** 鍵兩次；
- 打開 CD 門蓋；
→ **PROGRAM** 標誌從顯示屏中消失。

電台接收

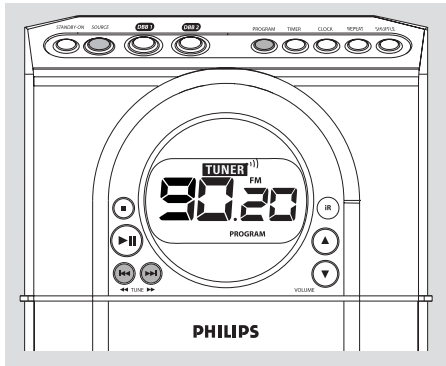

調諧選台

- 1 選擇 **TUNER (收音機)** 聲源。
→ *Auto* 字樣短暫顯示。
 - 2 按 **SOURCE** (遙控器上的 **TUNER**) 鍵一次或多次選擇想要的波段。
 - 3 按下 **TUNE** ◀◀ 或 ▶▶ 鍵，然後放開該鍵。
→ 收音機自動調諧到一個訊號強度令人滿意的電台。自動調諧期間，顯示屏顯示 *Search* (搜索) 字樣。
 - 4 如果需要，可重複步驟 3，直至找到你想要的電台。
- 要調諧到另一個頻率較弱的電台，可重複快按 **TUNE** ◀◀ 或 ▶▶ 鍵直至獲得最佳的接收。

預設電台

你可在本機的記憶體中儲存多達 30 個電台 (20 個 FM 和 10 個 MW 電台)。

自動預設電台

自動預設電台會自動從一個所選的序號 1 開始以遞增方式預設電台。任何先前預設的電台都將被取代。

- 1 按 **SOURCE** (遙控器上的 **TUNER**) 鍵一次或多次選擇想要的波段。
- 2 按遙控器上的 ◀ 或 ▶ 鍵選擇開始進行預設的電台序號。

註：

— 如果你不選擇預設電台序號，本機將從序號 (1) 開始自動預設電台，而以前編輯的所有預設電台都將被取代。

- 3 按 **PROGRAM** (遙控器上的 **PROG**) 鍵超過兩秒以啟動編輯功能。
→ *Auto* (自動) 字樣顯示，可接收到的電台將按照波段接收的強弱次序進行編輯。

手動預設電台

- 1 調諧到一個你想要的電台 (見「調諧選台」一節)。
 - 2 按 **PROGRAM** (遙控器上的 **PROG**) 鍵啟動編輯功能。
→ **PROGRAM** 標誌在顯示屏閃動。
 - 3 按遙控器上的 ◀ 或 ▶ 鍵從 1 到 20 (用於 FM 波段) 或 1 到 10 (用於 AM 波段) 選擇一個數字為該電台的序號。
 - 4 再按 **PROGRAM** (遙控器上的 **PROG**) 鍵確認所作的設定。
→ **PROGRAM** 標誌消失，該預設電台序號和頻率顯示。
 - 5 重複以上四個步驟以儲存其他電台。
- 你可在某一預設電台的位置儲存另一個頻率而取代該預設電台。

選擇預設電台

- 按遙控器上的 ◀ 或 ▶ 鍵直至想要的預設電台顯示。

改變調諧頻階 (祇限於某些版本)

在南、北美洲，波段相鄰頻道的頻階為 10 kHz (一些地區為 9 kHz)。本機出廠時預設的頻階為 9 kHz。

改變頻階將會刪除先前所儲存的所有預設電台。

- 1 選擇 **TUNER** 聲源或在收音機模式中。
- 2 按機上的 **STOP** 鍵至少五秒。
→ 顯示屏將顯示 "GRID 9" 或 "GRID 10"。

註：

— **GRID 9** 和 **GRID 10** 分別指示調諧頻階為 9 kHz 和 10 kHz。
— **FM** 波段的調諧頻階亦將相應從 50 kHz 改變為 100 kHz，反之亦然。

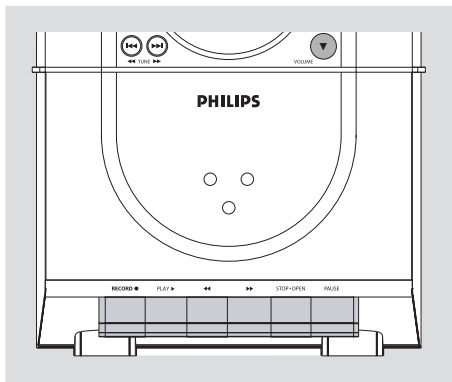

磁帶播放

- 1 選擇 **TAPE (磁帶)** 聲源。
→ 磁帶操作時顯示屏一直顯示 **TAPE** (磁帶) 字樣。
 - 2 按 **STOP-OPEN** 鍵打開磁帶座門蓋。
 - 3 放入一盒預錄的磁帶並關上磁帶座門蓋。
● 放入磁帶時，應把露出帶子的一端朝下，卷滿帶子的一端朝左。
 - 4 按 **PLAY** 鍵開始播放。
 - 5 要暫停播放，按 **PAUSE** 鍵。要恢復播放，再按該鍵。
 - 6 按 **◀** 或 **▶** 鍵可快速倒帶或快速進帶。
 - 7 要停止磁帶操作，按 **STOP-OPEN** 鍵。
- 當磁帶轉到末端時，磁帶座的按鍵會自動跳回原位，除非 **PAUSE** 鍵已被按下

註：

- 在磁帶播放或錄音時，不能改變聲源。

關於錄音的一般說明

- 祇有在不侵犯第三方版權或其它權益的情況下，才可進行錄音工作。
- 要進行錄音時，祇可使用防抹保護片未被剔除的 **NORMAL (IEC 型)** 普通磁帶。本機不適宜使用 **METAL (IEC IV 型)** 金屬帶錄音。
- 錄音電平自動設定，調節 **VOLUME** 或 **DBB** 控制器都不會影響錄音。
- 取決於你所用的錄音聲源和錄音磁帶，錄音質素可能有所不同。
- 磁帶兩端各有一段引帶。因此在其開端和結尾部分各有七秒時間不能用於錄音。
- 為了防止意外錄音，可將你想保護的磁帶面左邊的防抹保護片剔除。這樣就不能在該磁帶面錄音。如想再在該磁帶面錄音，使用一片膠帶將開口處蓋住即可。

CD 同步播放及錄音

- 1 選擇 **CD (光碟)** 聲源。
- 2 放入一張光碟，如果需要，可以編輯曲目播放清單。
- 3 按 **STOP-OPEN** 鍵打開磁帶座門蓋。
- 4 將一盒適合的磁帶放入磁帶座並關上磁帶座門蓋。
- 5 按 **RECORD** 鍵開始錄音。
→ 7 秒後，CD 曲目播放清單會自動從 CD 始端開始播放。你不必另行啟動雷射唱機。

磁帶操作/錄音

在一首 CD 曲目中選錄一個段落：

- 按住 ◀◀ 或 ▶▶ 鍵。當找到你想要的段落時，立刻放開該鍵。
 - 要暫停 CD 播放，按 ▶|| 鍵。
 - 當你按 **RECORD** ● 鍵時，本機會準確地從曲目中的這一點開始錄音。
- 6 要暫停播放，按 **PAUSE** 鍵。要恢復播放，再按該鍵。
 - 7 要停止錄音，按 **STOP•OPEN** 鍵。

從收音機中錄音

- 1 選擇一個想要的電台（見「調諧選台」一節）。
- 2 按 **STOP•OPEN** 鍵打開磁帶座門蓋。
- 3 將一盒適合的磁帶放入磁帶座並關上磁帶座門蓋。
- 4 按 **RECORD** 鍵開始錄音。
- 5 要暫停播放，按 **PAUSE** 鍵。要恢復播放，再按該鍵。
- 6 要停止錄音，按 **STOP•OPEN** 鍵。

維護保養

清潔機殼

- 使用一塊稍微蘸有中性清潔劑的軟布抹擦。請勿使用帶有酒精、氨水或磨砂物質的清潔劑。

清潔光碟

- 當光碟比較骯髒時，應該用一塊不起毛的清潔布來抹擦。抹擦時應從中央向外抹擦，而不要沿圓周方向抹擦。
- 切勿在光碟上使用苯、稀釋劑和市面上售賣的清潔劑等溶劑，也不可模擬唱片用的抗靜電噴劑。

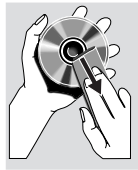

清潔光碟機的激光頭

- 光碟機使用一段時間後，一些髒物或塵土便會聚集在機內的激光頭上。為了確保獲得良好的播放效果，請使用飛利浦公司的 CD 激光頭清潔劑或其它市售的清潔劑來清潔激光頭。清潔時請按照清潔劑的使用說明進行。

清潔磁頭和走帶部件

- 為確保良好的錄音及放音品質，每使用 50 小時後，應清潔磁頭 (A)，主動軸 (B) 和橡膠壓輪 (C)。
- 使用一支蘸有少量酒精或磁頭清潔劑的棉花棒清潔磁頭。
- 你也可以使用磁頭清潔帶，像播放普通磁帶一樣播放一次，以清潔磁頭。

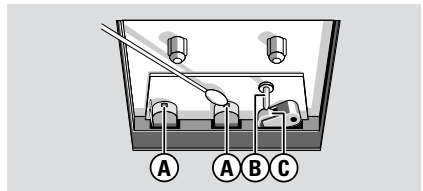

對磁頭消磁

- 使用從你的代理商獲得的消磁帶對磁頭進行消磁。

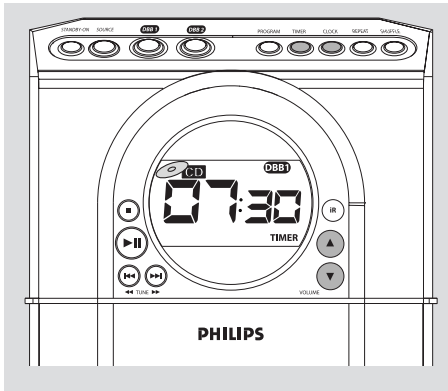

設定時鐘

- 1 按住 **CLOCK** 鍵。
→ 代表小時的時鐘數字閃動。
- 2 按 **VOLUME ▲/▼** (遙控器上的 **VOL ▲/▼**) 鍵設定小時。
- 3 再按 **CLOCK** 鍵。
→ 代表分鐘的時鐘數字閃動。
- 4 按 **VOLUME ▲/▼** (遙控器上的 **VOL ▲/▼**) 鍵設定分鐘。
- 5 按 **CLOCK** 鍵確認所設定的時間。

查看時鐘

要在某一聲源模式中查看時鐘時間，按 **CLOCK** 鍵，時鐘時間將顯示數秒。

註：

— 如果時鐘尚未設定，**--** 符號將顯示。

設定計時器

- 本機能作為鬧鐘使用，在預定的時間自動播放 CD 或收音機把你喚醒。在設定計時器之前，必須首先設定好時鐘。
- If no button is pressed within 90 seconds during timer setup, the system will exit timer setting mode automatically.

- 1 在任何模式中，按 **TIMER** 鍵兩秒以上。
- 2 按 **SOURCE** (遙控器上的 **VOL ▲/▼**) 鍵選擇聲源。
- 3 按 **TIMER** 鍵確認你想要的聲源。
→ 所選擇的聲源 **CD** 或 **TUNER** 顯示。代表小時的時鐘數字閃動。
- 4 按 **VOLUME ▲/▼** (遙控器上的 **VOL ▲/▼**) 鍵設定小時。
- 5 再按 **TIMER** 鍵。
→ 代表分鐘的時鐘數字閃動。
- 6 按 **VOLUME ▲/▼** (遙控器上的 **VOL ▲/▼**) 鍵設定分鐘。
- 7 按 **TIMER** 鍵確認所設定的時間。
→ 這時，計時器即已被設定並啟動。

註：

- 如果錄音工作正在進行，計時器將不會啟動。

- 如果你選擇了 CD 聲源而 CD 托盤中沒有光碟或光碟出錯，本機將自動選擇 TUNER (收音機) 聲源。

開啟與關閉計時器 (TIMER)

- 在待機模式或播放期間，按 **TIMER** 鍵一次。
→ 如果計時器開啟，顯示屏顯示 **TIMER** 標誌。

時鐘/計時器

開啟與關閉關機計時器 (SLEEP)

關機計時器能使本機在一個預設的時間長度後自動關閉。你必須首先設定好時鐘時間，才能使用關機計時器。

- 重複按遙控器上的 **SLEEP** 鍵選擇你想要的關機時間。
→ 顯示屏顯示 **SLEEP** 標誌和一連串關機時間選項：**60, 45, 30, 15, OFF, 60**。

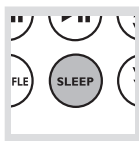

- 要關閉關機計時器，按遙控器上的 **SLEEP** 鍵一次或多次，直至 **OFF** 字樣顯示，或按主機或遙控器上的 **STANDBY ON** 鍵。

技術規格

攝音機

輸出功率	200 瓦 PMPO
輸出功率	2 × 2.5 瓦 RMS
輸出功率	5 瓦 + 5 瓦 MPO
訊噪比	≥ 62 dBA (IEC)
頻率響應	60 – 16000 赫 ± 3 分貝
揚聲器阻抗	4 歐姆
耳筒阻抗	32 歐姆 – 1000 歐姆

CD 光碟機

可編輯曲目數	20
頻率範圍	63 – 14000 赫
訊噪比	55 dBA
聲道分隔	≥ 30 分貝
總諧波失真	≤ 1.5%

收音機

FM 波段範圍	87.5 – 108 兆赫
MW 波段範圍 (9 千赫)	531 – 1602 千赫
MW 波段範圍 (10 千赫)	530 – 1700 千赫
調諧階階	9/10 千赫
– 單聲道, 26 分貝訊噪比	≤ 22 dBV
– 立體聲, 46 分貝訊噪比	61.4 微伏
選擇性	≥ 28 分貝
總諧波失真	≤ 5%
FM 頻率響應	63 – 9000 赫 (± 3 分貝)
FM 訊噪比	≥ 50 dBA

磁帶座

頻率響應	
普通磁帶 (I 型)	120 – 10000 赫 (8 分貝)
訊噪比	
普通磁帶 (I 型)	48 dBA
抖晃率	≤ 0.4% DIN

揚聲器

低音反射系統	
外形尺寸 (寬x高x深) ..	151 × 222 × 138 (毫米)
.....	5.95 × 8.74 × 5.43 (英吋)

一般資料

交流電源	
/21/77 機型	110 – 127 / 220 – 240 伏;
.....	50/60 赫; 可轉換
/25 機型	230 – 240 伏; 50 赫
外形尺寸 (寬x高x深)	
.....	156 × 222 × 215.5 (毫米)
.....	6.14 × 8.74 × 8.48 (英吋)
重量 (含/不含揚聲器)	
.....	約 4.5 / 2.3 公斤
.....	約 9.9 / 5.07 磅
待機功率消耗	< 3 瓦

規格如有改變，恕不另行通知。

警告

無論任何情況你都不應自己動手修理本機，因為這將會令你無法獲得保修服務。切勿打開機件，慎防觸電。

如果本機出現故障，在送去修理之前請先檢查下表所列各項。如果這些方法仍未能解決問題，請向你的經銷商或飛利浦求助。

問題	解決方法
CD 操作	
“no cd”字樣顯現。	<ul style="list-style-type: none">– 放入一張光碟。– 檢查所放入的光碟是否上下顛倒。– 靜待光碟機激光頭上的水汽蒸發至激光頭完全清晰為止。– 更換或清潔該光碟，參閱「維護保養」一節。– 使用一張已刻錄完成的 CD-RW 或 CD-R 光碟。
電台接收	
收音效果差。	<ul style="list-style-type: none">– 如果天線訊號太微弱，可調整天線或連接戶外天線以取得最佳的接收效果。– 增大本小型高傳真度音響組合與電視或 VCR 錄影機之間的距離。
磁帶操作 / 錄音	
無法錄音或播放。	<ul style="list-style-type: none">– 清潔磁帶座的有關部分，請參閱「維護保養」一節。– 祇可使用 NORMAL (IEC I) 型普通磁帶錄音。– 用膠帶蓋住磁帶防抹保護片的位置。
一般故障	
當按鍵按下時本機全無反應。	將電源插頭從牆上的交流電源插座拔出，然後再插入並重新開機。
聽不到聲音或音質差。	<ul style="list-style-type: none">– 適當調整音量。– 拔出耳筒。– 檢查揚聲器是否連接正確。– 確定揚聲器接線的裸露部分已被夾緊。
左右兩邊聲音輸出相反。	<ul style="list-style-type: none">– 檢查揚聲器的連接和位置是否正確。

故障排除

遙控器不能正常工作。

- 按功能鍵 (▶, ◀, ▶) 之前先選擇聲源 (例如 CD 或 TUNER)。
- 縮短遙控器與本機之間的距離。
- 依照所示的極性符號 (+/-) 裝入電池。
- 換入新電池。
- 將遙控器對準主機前面的 IR 紅外線訊號接收器操作。

計時器不工作。

- 正確設定時鐘。
- 按 **TIMER** 鍵以開啟計時器。
- 如果正在進行錄音工作，應停止錄音。

時鐘 / 計時器設定被刪除。

- 電源已中斷或電源插頭已拔出。請重新設定時鐘 / 計時器。
-