

Micro Hi-Fi System



MC-220

MC-222



**PHILIPS**

## Important notes for users in the U.K.

### Mains plug

This apparatus is fitted with an approved 13 Amp plug. To change a fuse in this type of plug proceed as follows:

- 1 Remove fuse cover and fuse.
- 2 Fix new fuse which should be a BS1362 5 Amp, A.S.T.A. or BSI approved type.
- 3 Refit the fuse cover:

If the fitted plug is not suitable for your socket outlets, it should be cut off and an appropriate plug fitted in its place.

If the mains plug contains a fuse, this should have a value of 5 Amp. If a plug without a fuse is used, the fuse at the distribution board should not be greater than 5 Amp.

*Note: The severed plug must be disposed of to avoid a possible shock hazard should it be inserted into a 13 Amp socket elsewhere.*

### How to connect a plug

The wires in the mains lead are coloured with the following code: blue = neutral (N), brown = live (L).

- As these colours may not correspond with the colour markings identifying the terminals in your plug, proceed as follows:
  - Connect the blue wire to the terminal marked N or coloured black.
  - Connect the brown wire to the terminal marked L or coloured red.
  - Do not connect either wire to the earth terminal in the plug, marked E (or  $\text{⏏}$ ) or coloured green (or green and yellow).

Before replacing the plug cover, make certain that the cord grip is clamped over the sheath of the lead - not simply over the two wires.

### Copyright in the U.K.

Recording and playback of material may require consent. See Copyright Act 1956 and The Performer's Protection Acts 1958 to 1972.

## Italia

### DICHIARAZIONE DI CONFORMITA'

Si dichiara che l'apparecchio MC-220, MC-222 Philips risponde alle prescrizioni dell'art. 2 comma 1 del D.M. 28 Agosto 1995 n. 548.

Fatto a Eindhoven

Philips Consumer Electronics  
Philips, Glaslaan 2  
5616 JB Eindhoven, The Netherlands

## Norge

Typeskilt finnes på apparatens underside.

**Observer: Nettbryteren er sekundert innkopleet. Den innebygde nettdelen er derfor ikke frakopleet nettet så lenge apparatet er tilsluttet nettkontakten.**

For å redusere faren for brann eller elektrisk støt, skal apparatet ikke utsettes for regn eller fuktighet.

## CAUTION

**Use of controls or adjustments or performance of procedures other than herein may result in hazardous radiation exposure or other unsafe operation.**

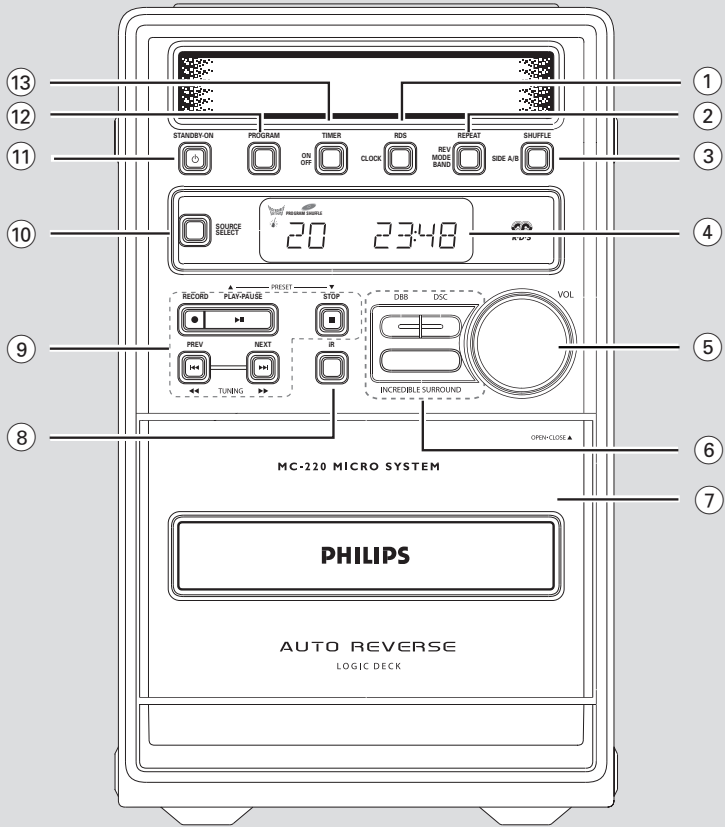
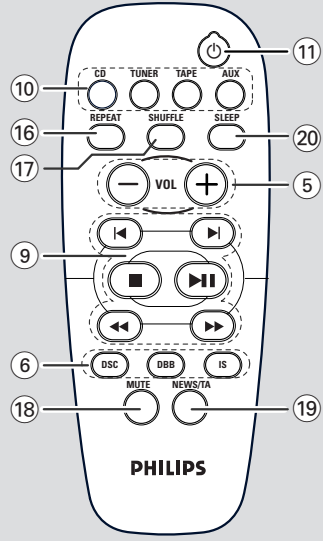
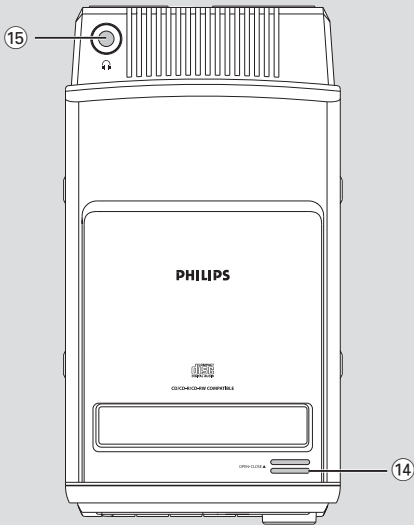

## DK

**Advarsel: Usynlig laserstråling ved åbning når sikkerhedsafbrydere er ude af funktion. Undgå udsættelse for stråling.**

**Bemærk: Netafbryderen er sekundært indkoblet og afbryder ikke strømmen fra nettet. Den indbyggede netdel er derfor tilsluttet til lysnettet så længe netstikket sidder i stikkontakten.**

## S

**Klass 1 laserparat**

**Varning! Om apparaten används på annat sätt än i denna bruksanvisning specificerats, kan användaren utsättas för osynlig laserstrålning, som överskrider gränsen för laserklass 1.**

**Observera! Stömbrytaren är sekundärt kopplad och bryter inte strömmen från nätet. Den inbyggda nätdelen är därför ansluten till elnätet så länge stickproppen sitter i vägguttaget.**

## SF

**Luokan 1 laserlaite**

**Varoitus! Laitteen käyttäminen muulla kuin tässä käyttöohjeessa mainitulla tavalla saattaa altistaa käyttäjän turvallisuusluokan 1 ylittävälle näkymättömälle lasersäteilylle.**

**Oikeus muutoksiin varataan. Laite ei saa olla alttiina tippu-ja roiskevedelle.**

**Huom. Toiminnanvalitsin on kytketty toisiopuolelle, eikä se kytke laitetta irti sähköverkosta. Sisäänrakennettu verkko-osa on kytkettyinä sähköverkkoon aina silloin, kun pistoke on pistorasiasassa.**

English ----- 6

Français ----- 23

Español ----- 40

Deutsch ----- 57

Nederlands ----- 74

Italiano ----- 91

Svenska ----- 108

Dansk ----- 125

Suomi ----- 142

Português ----- 159

Ελληνικά ----- 176

Polski ----- 195

English

Français

Español

Deutsch

Nederlands

Italiano

Svenska

Dansk

Suomi

Português

Ελληνικά

Polski

## Γενικές Πληροφορίες

Περιβαλλοντικές πληροφορίες .....	177
Συμπαραδιδόμενα εξαρτήματα .....	177
Πληροφορίες Ασφαλείας .....	177

## Προετοιμασία

Συνδέσεις στο πίσω μέρος του συστήματος .....	178–179
Προαιρετικές συνδέσεις .....	179
Τοποθέτηση μπαταριών στο τηλεχειριστήριο .....	179

## Πλήκτρα

Πλήκτρα στο σύστημα και στο τηλεχειριστήριο .....	180–181
---	---------

## Μασικες Λειτουργίες

Έναρξη λειτουργίας του συστήματος ..	182
Αυτόματη ενεργοποίηση της κατάστασης αναμονής.....	182
Ρύθμιση της έντασης και του ήχου.....	182

## Λειτουργία CD

Αναπαραγωγή δίσκου CD .....	183
Επιλογή άλλου τραγουδιού .....	183
Αναζήτηση αποσπάσματος τραγουδιού .....	183
Διαφορετικοί τρόποι αναπαραγωγής: SHUFFLE και REPEAT .....	184
Προγραμματισμός τραγουδιών .....	184
Ανασκόπηση του προγράμματος .....	184
Διαγραφή προγράμματος .....	184

## Ραδιοφωνική λήψη

Συντονισμός σε ραδιοφωνικούς σταθμούς .....	185
Προγραμματισμός ραδιοφωνικών σταθμών .....	185–186
Συντονισμός σε προεπιλεγμένους σταθμούς .....	186
RDS .....	186
EON.....	186
Εύρεση τύπου προγράμματος (PTY) .....	186–187
Δελτίο ειδήσεων και τροχαίας κίνησης (TA) .....	187

## Λειτουργία κασετοφώνου/Εγγραφή

Αναπαραγωγή κασέτας .....	188
Αλλαγή της πλευράς της κασέτας .....	188
Επιλογές αντιστροφής κασέτας .....	188
Γενικές Πληροφορίες Σχετικά με την Εγγραφή Κασετών .....	188–189
Συγχρονισμένη έναρξη εγγραφής από CD .....	189
Εγγραφή από το ραδιόφωνο .....	189
Εγγραφή από την είσοδο AUX .....	189
Εγγραφή με τη βοήθεια του χρονοδιακόπτη .....	189–190

## Συντήρηση .....

## Ρολό/Χρονοδιακόπτης

Ρύθμιση του ρολογιού .....	191
Ρύθμιση του χρονοδιακόπτη .....	191
Ενεργοποίηση και απενεργοποίηση του χρονοδιακόπτη .....	192
Ενεργοποίηση και απενεργοποίηση του χρονοδιακόπτη ύπνο .....	192

## Προδιαγραφές .....

## Διόρθωση πιθανών

βλαβών .....	193–194
--------------	---------

**Το προϊόν αυτό πληροί τις απαιτήσεις της Ευρωπαϊκής Κοινότητας σχετικά με τις ραδιοφωνικές παρεμβολές.**

## Περιβαλλοντικές πληροφορίες

Δεν έχει χρησιμοποιηθεί περιττή συσκευασία. Προσπαθήσαμε ώστε η συσκευασία να διαχωρίζεται σε τρία υλικά: χαρτόνι (κιβώτιο), αφρολέξ από πολυστερίνη και πολυεθυλαίνιο (σακούλες, προστατευτικά φύλλα).

Τα υλικά αυτά μπορούν να ανακυκλωθούν και να επαναχρησιμοποιηθούν αν αποσυναρμολογηθούν από εξειδικευμένη εταιρεία. Παρακαλούμε ακολουθείστε τους τοπικούς κανονισμούς σχετικά με τη διάθεση των υλικών συσκευασίας, καμμένων μπαταριών και παλιών συσκευών.

## Συμπαραδιδόμενα εξαρτήματα

- 2 ηχεία
- Τηλεχειριστήριο
- Κεραία πλαισίου για τα AM/MW
- Καλωδίο κεραίας για τα FM

## Πληροφορίες Ασφαλείας

- Προτού θέσετε σε λειτουργία το σύστημα, βεβαιωθείτε ότι η τάση λειτουργίας, που υποδεικνύεται στην πινακίδα ένδειξης του τύπου, (ή η ένδειξη της τάσης δίπλα από τον επιλογέα τάσης) του συστήματός σας ταυτίζεται με την τάση του δικτύου της περιοχής σας. Εάν η τάση δεν είναι η ίδια, συμβουλευτείτε τον αντιπρόσωπό σας.
- Τοποθετήστε το σύστημα πάνω σε μία επίπεδη, σκληρή και σταθερή επιφάνεια.
- Τοποθετήστε το σύστημα σε μέρος όπου εξασφαλίζεται ο επαρκής εξαερισμός του, για να αποτρέψετε την άνοδο της θερμοκρασίας στο εσωτερικό του. Αφήστε τουλάχιστον 10 εκ. (4 ίντσες) απόσταση από το πίσω και από το πάνω μέρος της μονάδας και 5 εκ. (2 ίντσες) από την κάθε πλευρά.
- Μην εκθέτετε το σύστημα, τις μπαταρίες ή τους δίσκους σε υπερβολική υγρασία, βροχή, άμμο ή σε πηγές θερμότητας όπως συσκευές θέρμανσης ή η άμεση ηλιακή ακτινοβολία.
- Εάν το σύστημα μετακινηθεί απ' ευθείας από ένα ψυχρό σε ένα ζεστό περιβάλλον, ή εάν τοποθετηθεί σε ένα πολύ υγρό δωμάτιο, ενδέχεται να συμπυκνωθεί υγρασία πάνω στους φακούς της μονάδας δίσκου στο εσωτερικό του συστήματος. Εάν συμβεί κάτι τέτοιο, η συσκευή αναπαραγωγής CD δεν θα λειτουργεί κανονικά. Αφήστε το σύστημα σε λειτουργία για μία ώρα περίπου, χωρίς να υπάρχει δίσκος μέσα στη μονάδα, ωστόσο καταστεί δυνατή η κανονική αναπαραγωγή.
- Τα μηχανικά μέρη του συστήματος περιλαμβάνουν αυτο-λιπανόμενα ρουλεμάν και δεν πρέπει να γρασσάρονται ή να λιπαίνονται.
- **Όταν το σύστημα βρίσκεται σε κατάσταση Αναμονής, εξοικονομεί κάποια ενέργεια. Για να αποσυνδέσετε εντελώς το σύστημα από την παροχή ρεύματος, αφαιρέστε το βύσμα του καλωδίου εναλλασσόμενου ρεύματος από την πρίζα.**

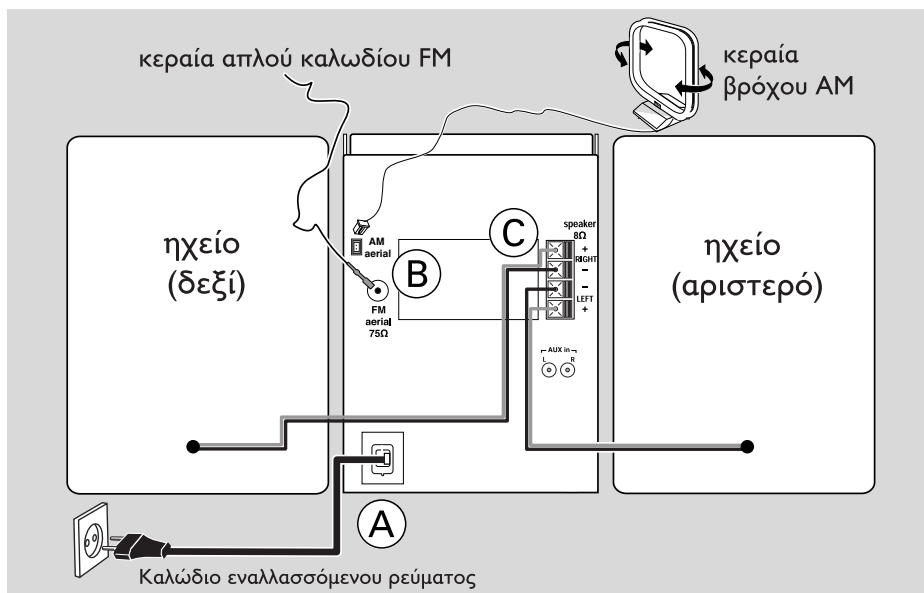

## Συνδέσεις στο πίσω μέρος του συστήματος

**Η πινακίδα ένδειξης του τύπου βρίσκεται στο πίσω μέρος του συστήματος.**

### A Ρεύμα

Προτού συνδέσετε το καλώδιο εναλλασσόμενου ρεύματος στην πρίζα, βεβαιωθείτε ότι έχουν πραγματοποιηθεί όλες οι άλλες συνδέσεις.

#### ΠΡΟΕΙΔΟΠΟΙΗΣΗ!

– Για την καλύτερη δυνατή απόδοση, χρησιμοποιήστε μόνο το αυθεντικό καλώδιο ρεύματος.

– Μην πραγματοποιείτε συνδέσεις και μην αλλάζετε ποτέ τις συνδέσεις όταν ο διακόπτης ρεύματος είναι ανοιχτός.

Για να αποτρέπεται η υπερθέρμανση, το σύστημα διαθέτει ένα ενσωματωμένο κύκλωμα ασφαλείας. Κατά συνέπεια, το σύστημά σας μπορεί να μεταβεί αυτομάτως σε κατάσταση Αναμονής υπό ακραίες συνθήκες. Εάν συμβεί αυτό, αφήστε το σύστημα να κρυώσει προτού το επαναχρησιμοποιήσετε (δεν διατίθεται σε όλες τις εκδόσεις).

### B Σύνδεση κεραίων

Συνδέστε την κεραία βρόχου AM και την κεραία FM, που περιλαμβάνονται στη συσκευασία, στους αντίστοιχους ακροδέκτες. Ρυθμίστε τη θέση της κεραίας για να έχετε την καλύτερη δυνατή λήψη.

### Κεραία AM

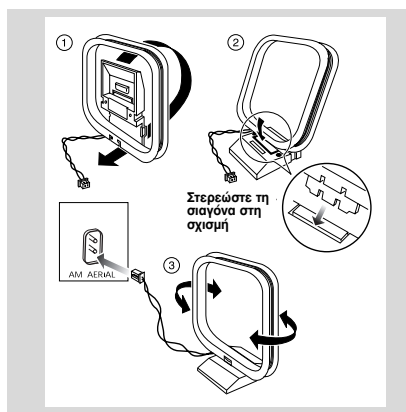

- Τοποθετήστε την κεραία όσο το δυνατόν μακρύτερα από τηλεοράσεις, βίντεο ή άλλες πηγές ακτινοβολίας.



## Κεραία FM

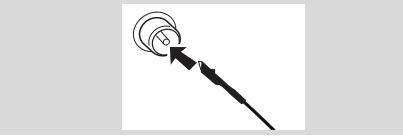

- Για καλύτερη στερεοφωνική λήψη FM, συνδέστε μία εξωτερική κεραία FM στον ακροδέκτη FM AERIAL (FM ANTENNA).

## Σύνδεση ηχείων

### Εμπρός ηχεία

Συνδέστε τα καλώδια των ηχείων στους ακροδέκτες των εμπρός ηχείων SPEAKERS, το δεξί ηχείο στον ακροδέκτη "RIGHT" και το αριστερό ηχείο στον ακροδέκτη "LEFT", το χρωματιστό καλώδιο (με την ένδειξη) στο "+" και το μαύρο καλώδιο (χωρίς ένδειξη) στο "-".

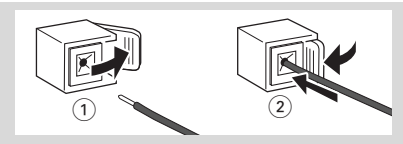

- Στερεώστε το γυμνό κομμάτι του καλωδίου του ηχείου όπως φαίνεται.

### Σημειώσεις:

- Για την καλύτερη δυνατή απόδοση ήχου χρησιμοποιήστε τα παρεχόμενα ηχεία.
- Μην συνδέετε περισσότερα από ένα ηχεία σε κάθε ζεύγος ακροδεκτών ηχείων + / -.
- Μην συνδέετε ηχεία που έχουν μικρότερη αντίσταση από την αντίσταση των παρεχόμενων ηχείων. Ανατρέξτε στην ενότητα "Προδιαγραφές" στο παρόν εγχειρίδιο.

## Προαιρετικές συνδέσεις

Οι προαιρετικές συσκευές και τα καλώδια σύνδεσης δεν συμπεριλαμβάνονται. Για λεπτομέρειες, ανατρέξτε στις οδηγίες λειτουργίας των συνδεδεμένων συσκευών.

### Σύνδεση άλλης συσκευής στο σύστημά σας

Συνδέστε τους ακροδέκτες της αριστερής και της δεξιάς εξόδου ήχου (audio OUT) μιας τηλεόρασης, ενός βίντεο, μιας συσκευής αναπαραγωγής δίσκων λέιζερ, μιας συσκευής αναπαραγωγής DVD ή ενός CD εγγραφής στους ακροδέκτες εισόδου **AUX IN**.

### Σημείωση:

- Εάν συνδέετε κάποια συσκευή με μονοφωνική έξοδο (έναν μόνο ακροδέκτη εξόδου ήχου), συνδέστε την στον αριστερό ακροδέκτη εισόδου **AUX IN**. Μπορείτε επίσης να χρησιμοποιήσετε ένα καλώδιο cinch "μετατροπής μονού σε διπλό" (ο ήχος εξακολουθεί να είναι μονοφωνικός).

## Τοποθέτηση μπαταριών στο τηλεχειριστήριο

Τοποθετήστε δύο μπαταρίες (δεν παρέχονται) τύπου R03 ή AAA μέσα στο τηλεχειριστήριο με τη σωστή πολικότητα, σύμφωνα με τις ενδείξεις "+" και "-" που αναγράφονται στο εσωτερικό του χώρου των μπαταριών.

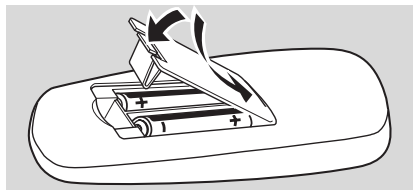

### ΠΡΟΣΟΧΗ!

- Αφαιρέστε τις μπαταρίες, εάν έχουν εξαντληθεί ή δεν πρόκειται να χρησιμοποιηθούν για μεγάλο χρονικό διάστημα.
- Μην χρησιμοποιείτε συγχρόνως μεταχειρισμένες με καινούργιες μπαταρίες ή διαφορετικούς τύπους μπαταριών.
- Οι μπαταρίες περιέχουν χημικές ουσίες και, συνεπώς, πρέπει να απορρίπτονται με το σωστό τρόπο.

# Πλήκτρα (Εικόνα στη σελίδα 3)

## Πλήκτρα στο σύστημα και στο τηλεχειριστήριο

### ① CLOCK / RDS

- για Δέκτης ..εμφάνιση διάφορων πληροφοριών RDS.
- για CLOCK...επιλογή της λειτουργίας του ρολογιού.
- για TAPE ....δείχνει τον μετρητή της κασέτας κατά την εγγραφή.

### ② REPEAT/ REV MODE/ BAND

- για CD .....επανάληψη τραγουδιού / προγράμματος CD / ολόκληρου του CD.
- για TAPE ....διάφορες επιλογές αντιστροφής κασέτας.
- για Δέκτης ..επιλογή της ζώνης συχνοτήτων.

### ③ SHUFFLE / SIDE A/B

- για CD .....ναπαραγωγή των τραγουδιών του CD σε τυχαία σειρά.
- για TAPE ....αλλαγή της κατεύθυνσης της κασέτας.

### ④ Οθόνη

- δείχνει την κατάσταση λειτουργίας της συσκευής.

### ⑤ VOLUME (VOL - / +)

- ρύθμιση της έντασης.
- *μόνο στο σύστημα* - ρύθμιση των ωρών και λεπτών για το ρολόι / χρονοδιακόπτη.

### ⑥ Πλήκτρα ρύθμισης INTERACTIVE SOUND:

**DBB** .....(Dynamic Bass Boost) ενίσχυση των μπάσων.

**DSC** .....(Digital Sound Control) επιλογή των ηχητικών χαρακτηριστικών: CLASSIC/ROCK/JAZZ/POP.

#### INCREDIBLE SURR.

**(IS)**.....δημιουργία υπερενισχυμένου στερεοφωνικού εφέ.

### ⑦ OPEN

- άνοιγμα της υποδοχής της κασέτας.

### ⑧ IR SENSOR

- αισθητήρας υπέρυθρων ακτίνων για το τηλεχειριστήριο.

### ⑨ MODE SELECTION

**STOP** ■ .....διακοπή της αναπαραγωγής του CD και διαγραφή του προγράμματος του CD.

.....διακοπή της αναπαραγωγής / εγγραφής της κασέτας.

#### PLAY • PAUSE ►||

.....έναρξη ή παύση της αναπαραγωγής του CD.

.....έναρξη της αναπαραγωγής του κασέτας.

.....(*μόνο στο τηλεχειριστήριο*)

γίνεται εναλλαγή κατεύθυνσης κατά την αναπαραγωγή.

#### PRESET ▲▼

(◀, ▶) .....επιλογή προεπιλεγμένων ραδιοφωνικών σταθμών.

#### PREV ◀◀ / NEXT ▶▶

(◀, ▶) .....επιλογή της αρχής του τρέχοντος / προηγούμενου / επόμενου τραγουδιού.

(◀◀, ▶▶) ....αναζήτηση προς τα μπροστά και πίσω μέσα στο ίδιο τραγούδι / CD.

.....γρήγορο τύλιγμα της κασέτας προς τα πίσω/προς τα εμπρός.

#### TUNING ◀◀ ▶▶

(◀◀, ▶▶) ....συντονισμός σε ραδιοφωνικούς σταθμούς.

**RECORD**....έναρξη εγγραφής.

### ⑩ SELECT SOURCE

- επιλογή της πηγής ήχου CD/ TUNER/ TAPE / AUX.

- θέση σε λειτουργία της συσκευής.

### ⑪ STANDBY ON ◊

- ενεργοποίηση της συσκευής / της κατάστασης αναμονής.
- *μόνο στο τηλεχειριστήριο* - ενεργοποίηση της κατάστασης αναμονής (standby).

### ⑫ PROGRAM

για CD .....προγραμματισμός τραγουδιών και ανασκόπηση του προγράμματος.

για Δέκτης ..προγραμματισμός ραδιοφωνικών σταθμών, αυτόματα ή με το χέρι.

## 13 **TIMER ON•OFF**

- ενεργοποίηση/απενεργοποίηση και ρύθμιση του χρονοδιακόπτη.

## 14 **OPEN•CLOSE**

- άνοιγμα / κλείσιμο της υποδοχής του CD.

## 15

- για σύνδεση ακουστικών.

## 16 **REPEAT**

- επανάληψη τραγουδιού / προγράμματος CD/ ολόκληρου του CD.

## 17 **SHUFFLE**

- ναπαρωαγή των τραγουδιών του CD σε τυχαία σειρά.

## 18 **MUTE**

- διακοπή και επαναφορά της αναπαρωαγής ήχου.

## 19 **NEWS/TA**

- ενεργοποίηση και απενεργοποίηση του δελτίου ειδήσεων και τροχαίας κίνησης RDS.

## 20 **SLEEP**

- ενεργοποίηση και απενεργοποίηση του χρονοδιακόπτη ύπνου - επιλογή του χρονοδιακόπτη ύπνου.

### **Σημειώσεις για το τηλεχειριστήριο:**

- **Πρώτα επιλέγετε την πηγή που θέλετε να λειτουργείτε πιέζοντας ένα από τα πλήκτρα επιλογής πηγής στο τηλεχειριστήριο (π.χ. CD ή TUNER, κ.λπ.).**
- **Μετά επιλέξετε την επιθυμητή λειτουργία (▶, ◀, ▶, κ.λπ.).**

# Μασικες Λειτουργίες

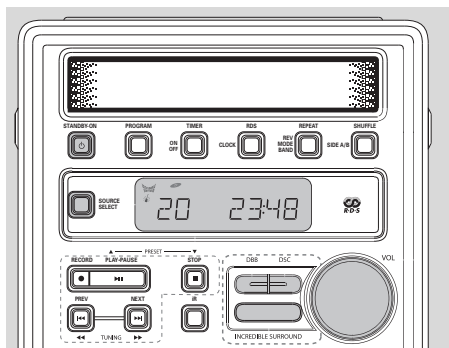

## Σημαντικό:

**Πριν λειτουργήσετε το σύστημα, ολοκληρώστε τις διαδικασίες της προετοιμασίας.**

## Έναρξη λειτουργίας του συστήματος

- πατήστε **STANDBY ON** ή **SELECT SOURCE**.  
→ Το σύστημα θα επανέλθει στην τελευταία επιλεγμένη πηγή.
- πατήστε **CD**, **TUNER**, **TAPE** ή **AUX** στο τηλεχειριστήριο.  
→ Το σύστημα θα μεταβεί στην επιλεγμένη πηγή.

## Για να θέσετε τη συσκευή σε κατάσταση αναμονής (standby)

- πατήστε **STANDBY ON** στη συσκευή ή στο τηλεχειριστήριο.
- Αν είναι ενεργοποιημένη η λειτουργία του κασετοφώνου, πατήστε πρώτα **STOP**.  
→ Οι ρυθμίσεις της έντασης, του αμφιδρομου ήχου, η τελευταία επιλεγμένη πηγή ήχου και οι προεπιλεγμένοι ραδιοφωνικοί σταθμοί θα διατηρηθούν στη μνήμη της συσκευής.



## Αυτόματη ενεργοποίηση της κατάστασης αναμονής

Για την εξοικονόμηση ενέργειας, η συσκευή τίθεται αυτόματα στην κατάσταση αναμονής (standby), αν περάσουν 15 λεπτά μετά το τέλος της κασέτας ή του CD χωρίς να πατηθεί κάποιο πλήκτρο.

## Ρύθμιση της έντασης και του ήχου

- 1 Γυρίστε το ρυθμιστικό **VOLUME** της συσκευής προς τα αριστερά για να μειώσετε την ένταση ή προς τα δεξιά για να την αυξήσετε (ή πατήστε **VOL - / +** στο τηλεχειριστήριο).

→ Η οθόνη δείχνει τη στάθμη του ήχου VOL και έναν αριθμό από 0-32.

- 2 Πατήστε μία ή περισσότερες φορές το ρυθμιστικό αμφιδρομου ήχου **DSC** στη συσκευή ή στο τηλεχειριστήριο για να επιλέξετε το επιθυμητό ηχητικό εφέ: **CLASSIC** (καμία ένδειξη) / **ROCK** (  ) / **JAZZ** (  ) / **POP** (  ).
- 3 Πατήστε **DBB** για να ενεργοποιήσετε και να απενεργοποιήσετε την ενίσχυση των μπάσων.  
→ Η οθόνη δείχνει την ένδειξη **DBB** αν είναι ενεργοποιημένη η λειτουργία DBB.
- 4 Πατήστε **INCREDIBLE SURR.** (ή **IS** στο τηλεχειριστήριο) για να ενεργοποιήσετε και να απενεργοποιήσετε το ηχητικό εφέ surround.  
→ Η οθόνη δείχνει την ένδειξη  αν είναι ενεργοποιημένη αυτή η λειτουργία.

### Σημείωση:

– Το αποτέλεσμα της ρύθμισης **INCREDIBLE SURROUND** μπορεί να διαφέρει ανάλογα με τον τύπο μουσικής.

- 5 Πατήστε **MUTE** στο τηλεχειριστήριο για να διακόψετε αμέσως την αναπαραγωγή ήχου.  
→ Η αναπαραγωγή συνεχίζεται χωρίς ήχο και η οθόνη δείχνει την ένδειξη **MUTE**.

- Για να επανενεργοποιήσετε την αναπαραγωγή ήχου μπορείτε:
  - να ξαναπατήσετε **MUTE**;
  - να αλλάξετε τη ρύθμιση της έντασης;
  - να αλλάξετε την πηγή ήχου

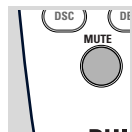

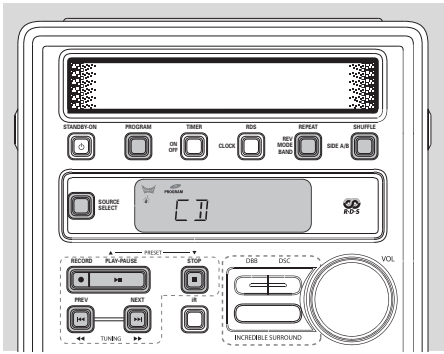

## Σημαντικό:

**Δεν πρέπει ποτέ να αγγίζετε τον φακό του CD player!**

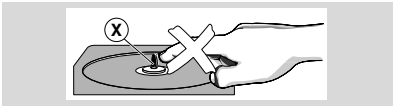

## Αναπαραγωγή δίσκου CD

Αυτή η συσκευή CD player είναι σε θέση να αναπαράγει δίσκους Audio, συμπεριλαμβανομένων και των δίσκων CD-Recordable και CD-Rewritable.

- Ωστόσο, η αναπαραγωγή δίσκων CD-ROM, CD-I, CDV, VCD, DVD ή CD ηλεκτρονικού υπολογιστή δεν είναι δυνατή.

**1** Επιλέξτε την πηγή ήχου **CD**.

**2** Πατήστε **OPEN • CLOSE** για να ανοίξετε την υποδοχή του CD.

→ Το μήνυμα **OPEN** εμφανίζεται μόλις ανοίξετε την υποδοχή του CD.

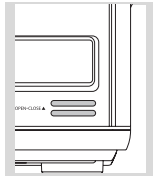

**3** Τοποθετήστε ένα CD με την τυπωμένη πλευρά προς τα επάνω και πιέστε στο σημείο **OPEN • CLOSE** για να κλείσετε το καπάκι της υποδοχής του CD.

→ Στην οθόνη εμφανίζεται το μήνυμα **READY** ενώ το CD player ελέγχει το περιεχόμενο του CD, και στη συνέχεια εμφανίζονται ο συνολικός αριθμός τραγουδιών και ο συνολικός χρόνος αναπαραγωγής του CD.

**4** Πατήστε **PLAY • PAUSE** (▶) στο τηλεχειριστήριο για να αρχίσει η αναπαραγωγή.  
→ Κατά την αναπαραγωγή του CD, η οθόνη δείχνει τον αριθμό του τρέχοντος τραγουδιού και τον χρόνο που έχει παρέλθει από την αρχή του τραγουδιού.

**5** Μπορείτε να παύσετε προσωρινά την αναπαραγωγή, πατώντας **PLAY • PAUSE** (▶) (▶) στο τηλεχειριστήριο). Ξαναπατήστε **PLAY • PAUSE** (▶) (▶) στο τηλεχειριστήριο για να συνεχιστεί η αναπαραγωγή.

→ Όταν διακοπεί η αναπαραγωγή, η οθόνη "παγώνει" και ο παρελθών χρόνος αναπαραγωγής αναβοσβήνει.

**6** Πατήστε **STOP** (■) για να σταματήσετε την αναπαραγωγή.

*Σημείωση: Η αναπαραγωγή θα σταματήσει επίσης:*

- μόλις ανοίξετε την υποδοχή του CD.
- όταν φτάσει το CD στο τέλος.
- αν επιλέξετε κάποια άλλη πηγή: **TAPE**, **TUNER** ή **AUX**.

## Επιλογή άλλου τραγουδιού

- Πατήστε μία ή περισσότερες φορές το πλήκτρο **PREV** (◀) ή **NEXT** (▶) (◀ ή ▶) στο τηλεχειριστήριο), μέχρι να εμφανιστεί ο επιθυμητός αριθμός τραγουδιού στην οθόνη.
- Αν έχετε επιλέξει έναν αριθμό τραγουδιού αμέσως μετά την τοποθέτηση του CD στην υποδοχή ή αν η συσκευή βρίσκεται στην κατάσταση παύσης (PAUSE), θα πρέπει να πατήσετε **PLAY • PAUSE** (▶) (▶) στο τηλεχειριστήριο) για να αρχίσει η αναπαραγωγή.

## Αναζήτηση αποσπάσματος τραγουδιού

**1** Πατήστε και κρατήστε πατημένο το πλήκτρο **PREV** (◀) ή **NEXT** (▶) (◀ ή ▶) στο τηλεχειριστήριο).

→ Το CD αναπαράγεται σε υψηλή ταχύτητα και σε χαμηλή ένταση.

**2** Μόλις αναγνωρίσετε το απόσπασμα που ψάχνετε, αφήστε το πλήκτρο **PREV** (◀) ή **NEXT** (▶) (◀ ή ▶) στο τηλεχειριστήριο).  
→ Συνεχίζεται η κανονική αναπαραγωγή.

*Σημείωση:*

- Κατά τη διάρκεια της αναπαραγωγής ενός προγράμματος ή της αναπαραγωγής στη λειτουργία **SHUFFLE** / **REPEAT**, η αναζήτηση είναι μόνο δυνατή μέσα στο ίδιο τραγούδι.

# Λειτουργία CD

## Διαφορετικοί τρόποι αναπαραγωγής: SHUFFLE και REPEAT

Μπορείτε να επιλέξετε και να αλλάξετε τους διάφορους τρόπους λειτουργίας πριν την αναπαραγωγή ή κατά τη διάρκειά της. Οι επιλογές αναπαραγωγής μπορούν να συνδυαστούν επίσης με την επιλογή PROGRAM.

**SHUFFLE**...τα τραγούδια ολόκληρου του CD ή του προγράμματος αναπαράγονται σε τυχαία σειρά

**SHUFFLE** και **REPEAT ALL** ...συνεχής επανάληψη ολόκληρου του CD ή του προγράμματος σε τυχαία σειρά

**REPEAT ALL**...επανάληψη ολόκληρου του CD ή του προγράμματος

**REPEAT** ...συνεχής αναπαραγωγή του τρέχοντος τραγουδιού

- 1 Για την επιλογή του τρόπου αναπαραγωγής, πατήστε το πλήκτρο **SHUFFLE** ή **REPEAT** πριν ή κατά τη διάρκεια της αναπαραγωγής, έως ότου η οθόνη δείξει την επιθυμητή λειτουργία.
- 2 Αν βρίσκεστε στην κατάσταση STOP, πατήστε **PLAY•PAUSE** **▶||** (▶|| στο τηλεχειριστήριο) για να αρχίσει η αναπαραγωγή.  
→ Αν έχετε επιλέξει SHUFFLE, η αναπαραγωγή ξεκινάει αμέσως.
- 3 Για να επιστρέψετε στην κανονική αναπαραγωγή, πατήστε το αντίστοιχο πλήκτρο **SHUFFLE** ή **REPEAT** μέχρι να σβήσουν οι διάφορες ενδείξεις των λειτουργιών SHUFFLE/ REPEAT στην οθόνη.
- Μπορείτε επίσης να πατήσετε **STOP** **■** για να σταματήσετε τον επιλεγμένο τρόπο αναπαραγωγής.

## Προγραμματισμός τραγουδιών

Πραγματοποιήστε τον προγραμματισμό στην κατάσταση STOP για να αποθηκεύσετε τα τραγούδια του CD στην επιθυμητή σειρά. Αν επιθυμείτε, μπορείτε να αποθηκεύσετε κάποιο τραγούδι περισσότερες φορές. Μπορείτε να αποθηκεύσετε μέχρι και 20 τραγούδια στη μνήμη.

- 1 Πατήστε **PROGRAM** για να μπειτε στην κατάσταση προγραμματισμού.  
→ Η οθόνη δείχνει έναν αριθμό τραγουδιού, και η ένδειξη **PROGRAM** αναβοσβήνει.
- 2 Χρησιμοποιήστε τα πλήκτρα **PREV** **◀◀** ή **NEXT** **▶▶** (◀◀ ή ▶▶ στο τηλεχειριστήριο) για να επιλέξετε τον επιθυμητό αριθμό τραγουδιού.
- 3 Πατήστε **PROGRAM** για να επιβεβαιώσετε τον αριθμό τραγουδιού που θέλετε να αποθηκευτεί στη μνήμη.  
→ Εμφανίζονται για λίγο ο συνολικός αριθμός προγραμματισμένων τραγουδιών και ο συνολικός χρόνος αναπαραγωγής του προγράμματος, και έπειτα το επιλεγμένο τραγούδι και η ένδειξη **PRPB**.
- 4 Επαναλαμβάνετε τα βήματα **2-3** για την επιλογή και αποθήκευση όλων των επιθυμητών τραγουδιών.  
→ Η ένδειξη **FULL** εμφανίζεται αν προσπαθήσετε να αποθηκεύσετε περισσότερα από 20 τραγούδια.
- 5 Για να αρχίσετε την αναπαραγωγή του προγράμματός σας, πατήστε **PLAY•PAUSE** **▶||** (▶|| στο τηλεχειριστήριο).

## Ανασκόπηση του προγράμματος

Ξστη θέση STOP, πατήστε και κρατήστε πατημένο το πλήκτρο **PROGRAM** έως ότου η οθόνη δείξει όλους τους αποθηκευμένους αριθμούς τραγουδιών στη σειρά τους.

## Διαγραφή προγράμματος

Μπορείτε να διαγράψετε το πρόγραμμα:

- πατώντας μία φορά το πλήκτρο **STOP** **■** στην κατάσταση STOP.
- πατώντας δύο φορές το πλήκτρο **STOP** **■** κατά τη διάρκεια της αναπαραγωγής.
- ανοίγοντας την υποδοχή του CD.  
→ Θα σβήσει η ένδειξη **PROGRAM** στην οθόνη.

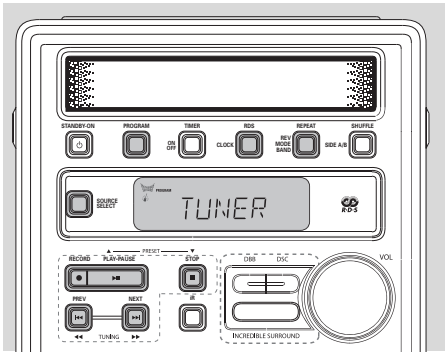

## Συντονισμός σε ραδιοφωνικούς σταθμούς

- 1 Επιλέξτε την πηγή ήχου **TUNER**.  
→ Εμφανίζεται για λίγο η ένδειξη **TUNER**.
- 2 Πατήστε μία ή περισσότερες φορές το πλήκτρο **BAND** για να επιλέξετε την επιθυμητή ζώνη συχνοτήτων.
- 3 Πατήστε **TUNING** ◀ ή ▶ και αφήστε το πλήκτρο.  
→ Οδέκτης συντονίζεται αυτόματα στον πλησιέστερο ραδιοφωνικό σταθμό με αρκετά ισχυρό σήμα. Ενδειξη στην οθόνη κατά τη διάρκεια του αυτόματου συντονισμού: **SEARCH**.  
→ Όταν λαμβάνεται το σήμα ενός στερεοφωνικού σταθμού στα FM, εμφανίζεται η ένδειξη **STEREO**.
- 4 Αν είναι αναγκαίο, επαναλαμβάνετε το τρίτο βήμα μέχρι να βρείτε τον επιθυμητό σταθμό.
- Για να συντονίσετε τον δέκτη σε έναν σταθμό με αδύναμο σήμα, πατήστε σύντομα και επανειλημμένα το πλήκτρο **TUNING** ◀ ή ▶ μέχρι να πετύχετε την καλύτερη δυνατή λήψη.

## Προγραμματισμός ραδιοφωνικών σταθμών

Μπορείτε να αποθηκεύσετε μέχρι 40 ραδιοφωνικούς σταθμούς στη μνήμη.

### Αυτόματος προγραμματισμός

Ο αυτόματος προγραμματισμός θα ξεκινήσει από τον επιλεγμένο αριθμό προεπιλογής. Από αυτόν τον αριθμό προεπιλογής και πέρα, θα διαγραφούν όλοι οι ραδιοφωνικοί σταθμοί που είχαν προγραμματιστεί ωρύτερα. Η συσκευή θα προγραμματίσει μόνο σταθμούς που δεν βρίσκονται ήδη αποθηκευμένοι στη μνήμη.

- 1 Πατήστε **PRESET** ▲ ή ▼ (◀ ή ▶ στο τηλεχειριστήριο) για να επιλέξετε τον αριθμό προεπιλογής από τον οποίο θέλετε να ξεκινήσει ο αυτόματος προγραμματισμός.

### Σημείωση:

– Αν δεν επιλέξετε κάποιον αριθμό προεπιλογής, ο προγραμματισμός θα αρχίσει αυτόματα από την αριθμό προεπιλογής 1, και όλες οι παλιές προεπιλογές σας θα διαγραφούν.

- 2 Πατήστε **PROGRAM** για περισσότερα από 2 δευτερόλεπτα για να ενεργοποιήσετε τον προγραμματισμό.  
→ Εμφανίζεται η ένδειξη **RWTH** και οι διαθέσιμοι σταθμοί προγραμματίζονται σύμφωνα με την ισχύ λήψης της περιοχής συχνοτήτων: πρώτα FM, έπειτα MW και τέλος LW. Στη συνέχεια αναπαράγεται ο τελευταίος σταθμός προεπιλογής που αποθηκεύτηκε.

### Προγραμματισμός με το χέρι

- 1 Συντονίστε το ραδιόφωνο στον επιθυμητό σταθμό (δείτε "Συντονισμός σε ραδιοφωνικούς σταθμούς").
- 2 Πατήστε **PROGRAM** για να ενεργοποιήσετε τον προγραμματισμό.  
→ Αναβοσβήνει η ένδειξη **PROGRAM** στην οθόνη.
- 3 Πατήστε **PRESET** ▲ ή ▼ (◀ ή ▶ στο τηλεχειριστήριο) για να δώσετε σ' αυτόν τον σταθμό έναν αριθμό από το 1 έως το 40.

# Ραδιοφωνική λήψη

- 4 Ξαναπατήστε **PROGRAM** για να επιβεβαιώσετε τη ρύθμιση.  
→ Σβήνει η ένδειξη **PROGRAM** και εμφανίζονται ο αριθμός προεπιλογής και η συχνότητα του προεπιλεγμένου σταθμού.
- 5 Επαναλαμβάνετε τα τέσσερα παραπάνω βήματα για την αποθήκευση περισσότερων σταθμών.
- Μπορείτε να διαγράψετε οποιονδήποτε προεπιλεγμένο σταθμό αποθηκεύοντας κάποια άλλη συχνότητα στη θέση του.

## Συντονισμός σε προεπιλεγμένους σταθμούς

- Πατήστε **PRESET** ▲ ή ▼ (◀ ή ▶) στο τηλεχειριστήριο) μέχρι να εμφανιστεί ο αριθμός προεπιλογής του επιθυμητού σταθμού.

## RDS

Το "**Σύστημα Δεδομένων μέσω Ραδιοφώνου**" (RDS) είναι μια υπηρεσία που παρέχει σε σταθμούς FM τη δυνατότητα να παρουσιάζουν συμπληρωματικές πληροφορίες. Όταν λαμβάνετε το σήμα ενός σταθμού RDS, στην οθόνη εμφανίζεται η ένδειξη **RDS** και το όνομα του σταθμού. Όταν χρησιμοποιείται η λειτουργία αυτόματου προγραμματισμού, οι σταθμοί RDS θα προγραμματιστούν πρώτοι.

## Επιλογή διάφορων τύπων πληροφοριών RDS

- Πατήστε επανειλημμένα το πλήκτρο **RDS** για να επιλέξετε μεταξύ των ακόλουθων πληροφοριών (αν είναι διαθέσιμες):
  - Όνομα σταθμού
  - Τύπος προγράμματος, για παράδειγμα **NEWS, SPORT, POP M...**
  - Ραδιοφωνικά μηνύματα κειμένου
  - Συχνότητα

### Σημείωση:

- Αν πατήσετε **RDS** ενώ το σήμα RDS δεν είναι διαθέσιμο, στην οθόνη εμφανίζεται το μήνυμα **NO RDS**.

## EON

Η επιλογή "**Άλλα Προηγμένα Δίκτυα**" (EON) σας δίνει τη δυνατότητα εύρεσης σταθμών RDS που προσφέρουν κάποιο συγκεκριμένο τύπο προγράμματος. Αν είναι διαθέσιμη η λειτουργία EON, εμφανίζεται η ένδειξη **EON**

## Εύρεση τύπου προγράμματος (PTY)

Η λειτουργία PTY σας παρέχει τη δυνατότητα να βρείτε τον τύπο προγράμματος της προτιμηθείσας σας. Για να ενεργοποιήσετε τη λειτουργία PTY, θα πρέπει πρώτα να προγραμματίσετε σταθμούς RDS στη μνήμη του δέκτη (δείτε "Προγραμματισμός ραδιοφωνικών σταθμών").

- 1 Την ώρα που ακούτε κάποιον σταθμό RDS, πατήστε **RDS** στη συσκευή μέχρι να εμφανιστεί ο τύπος προγράμματος.
- 2 Πατήστε **PRESET** ▲ ή ▼ (◀ ή ▶) στο τηλεχειριστήριο) μέχρι να εμφανιστεί ο επιθυμητός τύπος προγράμματος.
- 3 Πατήστε και κρατήστε πατημένο το πλήκτρο **TUNING** ◀ ή ▶ (◀◀ ή ▶▶ στο τηλεχειριστήριο) για να αρχίσει η αναζήτηση.  
→ Το ραδιόφωνο συντονίζεται σε σταθμό RDS που μεταδίδει τον επιλεγμένο τύπο προγράμματος. Αν ο επιλεγμένος τύπος προγράμματος δεν είναι διαθέσιμος, εμφανίζεται το μήνυμα **TYPE NOT FOUND** (δεν βρέθηκε ο τύπος).

## Τύποι προγραμμάτων RDS

**NO TYPE** ....Κανένας τύπος προγράμματος RDS  
**NEWS**.....Ειδήσεις  
**AFFAIRS** ....Πολιτική και επικαιρότητα  
**INFO**.....Ειδικά ενημερωτικά προγράμματα  
**SPORT** .....Αθλητικά  
**EDUCATE** ....Εκπαίδευση και προηγμένη κατάρτιση  
**DRAMA** .....Ραδιοφωνικά έργα και λογοτεχνία  
**CULTURE** ....Πολιτισμός, θρησκεία και κοινωνία



SCIENCE ....Επιστήμες  
VARIETY .....Ψυχαγωγικά προγράμματα  
POP M.....Μουσική ποπ  
ROCK M .....Μουσική ροκ  
MOR M.....Ελαφριά μουσική  
LIGHT M ....Ελαφριά κλασική μουσική  
CLASSICS ..Κλασική μουσική  
OTHER M ....Ειδικά μουσικά προγράμματα

## Δελτίο ειδήσεων και τροχαίας κίνησης (TA)

Μπορείτε να ρυθμίσετε τον ραδιοφωνικό δέκτη έτσι, ώστε η αναπαραγωγή δίσκου CD ή κασέτας να διακόπτεται για τη μετάδοση του δελτίου ειδήσεων ενός σταθμού RDS. Αυτή η επιλογή λειτουργεί μόνο εάν ταυτόχρονα με το δελτίο ειδήσεων μεταδίδεται και το σήμα RDS για τον τύπο προγράμματος NEWS.

1 Συντονίστε τη συσκευή στον επιθυμητό σταθμό RDS.

2 Πατήστε μία ή περισσότερες φορές το πλήκτρο **NEWS/TA** στο τηλεχειριστήριο για να επιλέξετε τη λειτουργία μετάδοσης του δελτίου ειδήσεων.

→ Εμφανίζεται για λίγο μία από τις ενδείξεις **NEWS ON, TA ON** ή **OFF**.

→ Η ένδειξη **NEWS** εμφανίζεται αν έχετε ενεργοποιήσει τη λειτουργία μετάδοσης δελτίου ειδήσεων ή δελτίου τροχαίας κίνησης. Η αλλαγή της πηγής ήχου δεν θα απενεργοποιήσει αυτήν τη λειτουργία.

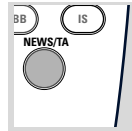

Σημειώσεις:

- Για την αποφυγή ακούσιων εγγραφών, η μετάδοση ειδήσεων δεν λειτουργεί όταν πραγματοποιείται εγγραφή κασέτας.
- Όταν λαμβάνονται δελτία ειδήσεων ή τροχαίας κίνησης RDS κατά τη διάρκεια της αναπαραγωγής ενός CD, η αναπαραγωγή θα διακοπεί και θα μπορείτε να ακούσετε το δελτίο ειδήσεων / τροχαίας κίνησης. Η αναπαραγωγή συνεχίζεται μόλις τελειώσει το δελτίο. Κατά τη διάρκεια αναπαραγωγής κασέτας, η κασέτα θα εξακολουθεί να παίζει, αλλά θα ακούτε μόνο το δελτίο ειδήσεων / τροχαίας κίνησης έως ότου τελειώσει η μετάδοσή του.
- Αν χρησιμοποιείτε τη λειτουργία RDS NEWS σε συνδυασμό με σταθμό EON, η συσκευή ανιχνεύει ολόκληρο το δίκτυο για το σχετικό δελτίο.

## Απενεργοποίηση του Δελτίου Ειδήσεων και Τροχαίας Κίνησης RDS

Υπάρχουν διάφοροι τρόποι για να απενεργοποιήσετε τη λειτουργία μετάδοσης ειδήσεων:

- Πατήστε **NEWS/TA** στο τηλεχειριστήριο κατά τη διάρκεια της λήψης του δελτίου ειδήσεων.
- Πατήστε **⏻ STANDBY ON** στη συσκευή ή στο τηλεχειριστήριο.
- Συντονίστε τον δέκτη σε έναν σταθμό που δεν προσφέρει RDS.

# Λειτουργία κασετοφώνου/Εγγραφή

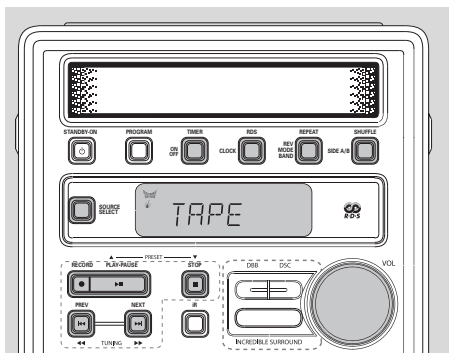

## Αναπαραγωγή κασέτας

- 1 Επιλέξτε την πηγή ήχου **TAPE**.  
→ Η οθόνη δείχνει για λίγο την ένδειξη **TAPE**. Έπειτα, ο μετρητής της κασέτας **TAPE** **0000**, η ένδειξη **SIDE A** ή **SIDE B** και ο επιλεγμένος τρόπος αντιστροφής εμφανίζονται κατά τη διάρκεια της λειτουργίας του κασετοφώνου.
- 2 Πατήστε **OPEN** για να ανοίξετε την υποδοχή της κασέτας.
- 3 Τοποθετήστε μια κασέτα στην οποία έχουν γίνει εγγραφές και κλείστε την υποδοχή της κασέτας.
- Βάλτε τη κασέτα με την ανοικτή πλευρά προς τα κάτω και την ταινία τυλιγμένη αριστερά.
- 4 Πατήστε **PLAY • PAUSE** **▶||** (**▶||** στο τηλεχειριστήριο) για να αρχίσει η αναπαραγωγή.
- 5 Πατώντας το πλήκτρο **◀◀** ή **▶▶** στο σύστημα (ή το **◀◀** ή **▶▶** στο τηλεχειριστήριο, είναι δυνατό το γρήγορο τυλίγμα της κασέτας και προς τις δύο κατευθύνσεις.
- Κατά τη διάρκεια του γρήγορου τυλίγματος, μπορείτε να παρακολουθείτε το μήνυμα της κασέτας με τον μετρητή της κασέτας.
- 6 Για να σταματήσετε την κασέτα, πατήστε **STOP** **■** στη συσκευή ή στο τηλεχειριστήριο.
- Για να μηδενίσετε τον μετρητή της κασέτας, ξαναπατήστε **STOP** **■**.

### Σημείωση:

– Κατά τη διάρκεια αναπαραγωγής ή εγγραφής μιας κασέτας δεν μπορείτε να αλλάξετε την πηγή ήχου.

## Αλλαγή της πλευράς της κασέτας

Η αλλαγή της πλευράς της κασέτας γίνεται με το χέρι ή αυτόματα, πριν ή κατά τη διάρκεια της αναπαραγωγής.

- Πατήστε **SIDE A/B** (κατά τη διάρκεια της αναπαραγωγής, **▶||** στο τηλεχειριστήριο).  
→ Η οθόνη δείχνει μία από τις ενδείξεις **SIDE A** ή **SIDE B** και ο μετρητής της κασέτας μηδενίζεται (**0000**).

## Επιλογές αντιστροφής κασέτας

- Πατήστε μία ή περισσότερες φορές το πλήκτρο **REV MODE** για να επιλέξετε τον επιθυμητό τρόπο λειτουργίας:
  - ⏮ .....η αναπαραγωγή σταματά στο τέλος της κασέτας
  - ↔ .....και οι δύο πλευρές αναπαράγονται από μία φορά.
  - ↺ .....επαναλαμβάνεται η αναπαραγωγή των δύο πλευρών της κασέτας, μέχρι και 5 φορές για την κάθε πλευρά.

## Γενικές Πληροφορίες Σχετικά με την Εγγραφή Κασετών

- Η αντιγραφή επιτρέπεται καθ' όσον δεν παραβιάζονται τα δικαιώματα πνευματικής ιδιοκτησίας ή άλλα δικαιώματα τρίτων.
- Το κασετόφωνο αυτό δεν είναι κατάλληλο για την εγγραφή κασετών του τύπου METAL (IEC IV). Για τις εγγραφές σας θα πρέπει να χρησιμοποιείτε μόνο κασέτες του τύπου NORMAL (IEC I) στις οποίες δεν έχουν αφαιρεθεί τα γλωσσίδια προστασίας αντιγραφής.
- Η ιδανική στάθμη ήχου για την εγγραφή ρυθμίζεται αυτόματα. Η αλλαγή των ρυθμίσεων VOLUME, INCREDIBLE SURROUND, DBB ή INTERACTIVE SOUND δεν θα επηρεάσει την τρέχουσα εγγραφή.
- Στην αρχή και στο τέλος της κασέτας, δεν πραγματοποιείται εγγραφή επί 7 δευτερόλεπτα, όταν περνά η αρχή της ταινίας από τις κεφαλές του κασετοφώνου.

# Λειτουργία κασετών/Εγγραφή

- Για να αποφύγετε την ακούσια αντιγραφή των κασετών σας, κρατήστε την κασέτα μπροστά σας και σπάστε το αριστερό γλωσσίδι. Η αντιγραφή αυτής της πλευράς είναι πλέον αδύνατη. Για να αντιγράψετε αυτή την πλευρά, καλύψτε τα σπασμένα γλωσσίδια με κολλητική ταινία.

## Συγχρονισμένη έναρξη εγγραφής από CD

- 1 Επιλέξτε την πηγή ήχου **CD**.
- 2 Τοποθετήστε ένα CD και αν επιθυμείτε, προγραμματίστε τραγούδια.
- 3 Πατήστε **OPEN** για να ανοίξει η υποδοχή της κασέτας.
- 4 Τοποθετήστε μια κατάλληλη κασέτα και κλείστε την υποδοχή της κασέτας.
- 5 Πατήστε το πλήκτρο **RECORD** για να αρχίσει η εγγραφή.  
→ Εμφανίζεται για λίγο το μήνυμα **CDPY** ή **RECORD**. Η ένδειξη **RECORD** ανάβει κατά τη διάρκεια της εγγραφής.  
→ Μετά από 7 δευτερόλεπτα, η αναπαραγωγή του προγράμματος θα αρχίσει αυτόματα από την αρχή του CD / του προγράμματος. Δεν χρειάζεται να θέσετε ξεχωριστά σε λειτουργία το CD player.
- Αν επιθυμείτε, πατήστε μία φορά **CLOCK** για να εμφανίσετε τον μετρητή της κασέτας.
- 6 Πατήστε **STOP** ■ για να σταματήσετε την εγγραφή.

## Εγγραφή από το ραδιόφωνο

- 1 Συντονίστε τον δέκτη στον επιθυμητό ραδιοφωνικό σταθμό (δείτε "Συντονισμός σε ραδιοφωνικούς σταθμούς").
- 2 Πατήστε **OPEN** για να ανοίξει η υποδοχή της κασέτας.
- 3 Τοποθετήστε μια κατάλληλη κασέτα και κλείστε την υποδοχή της κασέτας.
- 4 Πατήστε το πλήκτρο **RECORD** για να αρχίσει η εγγραφή.  
→ Εμφανίζεται για λίγο το μήνυμα **RECORD**. Η ένδειξη **RECORD** ανάβει κατά τη διάρκεια της εγγραφής.

- Αν επιθυμείτε, πατήστε μία φορά **CLOCK** για να εμφανίσετε τον μετρητή της κασέτας.

- 5 Πατήστε **STOP** ■ για να σταματήσετε την εγγραφή.

## Εγγραφή από την είσοδο AUX

- 1 Επιλέξτε την πηγή ήχου **AUX**.
- 2 Αν είναι αναγκαίο, φροντίστε ώστε η πρόσθετη συσκευή να είναι έτοιμη για εγγραφή.
- 3 Πατήστε το πλήκτρο **RECORD** για να αρχίσει η εγγραφή.  
→ Εμφανίζεται για λίγο το μήνυμα **RECORD**. Η ένδειξη **RECORD** ανάβει κατά τη διάρκεια της εγγραφής.
- Αν επιθυμείτε, πατήστε μία φορά **CLOCK** για να εμφανίσετε τον μετρητή της κασέτας.
- 4 Πατήστε **STOP** ■ για να σταματήσετε την εγγραφή.

## Εγγραφή με τη βοήθεια του χρονοδιακόπτη

Για την πραγματοποίηση ηχογράφησης από το ραδιόφωνο, θα χρειαστεί να χρησιμοποιήσετε έναν από τους ραδιοφωνικούς σταθμούς προεπιλογής και να επιλέξετε την ώρα έναρξης (ON) και τερματισμού (OFF).

- 1 Τοποθετήστε μια κατάλληλη κασέτα στο κασετόφωνο.  
→ Αν επιθυμείτε, επιλέξτε την αυτόματη αντιστροφή της κασέτας.
- 2 Επιλέξτε τον ραδιοφωνικό σταθμό προεπιλογής από τον οποίο θέλετε να κάνετε την ηχογράφηση.
- 3 Πατήστε **TIMER ON • OFF** για 2 ή περισσότερα δευτερόλεπτα.  
→ Αναβοσβήνει η ένδειξη **TIMER** και εμφανίζεται κάποια πηγή ήχου στην οθόνη.
- 4 Πατήστε επανειλημμένα το πλήκτρο **SELECT SOURCE** ή γυρίστε το ρυθμιστικό **VOLUME** προς τα δεξιά έως ότου εμφανισθεί η ένδειξη πηγής **REC TUN** στην οθόνη.

# Λειτουργία κασετοφώνου/Εγγραφή

- 5 Πατήστε **TIMER ON•OFF** για να επιβεβαιώσετε την επιλεγμένη πηγή.  
→ Η οθόνη δείχνει το μήνυμα **SET ON TIME**. Αναβοσβήνουν η ένδειξη **TIMER** και τα ψηφία των ωρών.
- 6 Γυρίστε το ρυθμιστικό **VOLUME** για να ρυθμίσετε τις ώρες: προς τα δεξιά για να τις αυξήσετε, προς τα αριστερά για να τις μειώσετε.
- 7 Ξαναπατήστε **TIMER ON•OFF**.  
→ Αναβοσβήνουν τα ψηφία των λεπτών.
- 8 Γυρίστε το ρυθμιστικό **VOLUME** για να ρυθμίσετε τα λεπτά: προς τα δεξιά για να τα αυξήσετε, προς τα αριστερά για να τα μειώσετε.
- 9 Πατήστε **TIMER ON•OFF** για να επιβεβαιώσετε την ώρα έναρξης (ON).  
→ Η οθόνη δείχνει το μήνυμα **SET OFF TIME**. Αναβοσβήνουν η ένδειξη **TIMER** και τα ψηφία των ωρών.
- 10 Επαναλαμβάνετε τα βήματα 6-8 για να προγραμματίσετε την ώρα τερματισμού.
- 11 Πατήστε **TIMER ON•OFF** για να επιβεβαιώσετε τις ρυθμίσεις του χρονοδιακόπτη.  
→ Η οθόνη δείχνει την ένδειξη **TIMER** και ο χρονοδιακόπτης εγγραφής έχει προγραμματιστεί.

## Συντήρηση

### Καθαρισμός του περιβλήματος

- Χρησιμοποιείτε ένα μαλακό πανί και λίγο διάλυμα ήπιου απορρυπαντικού. Μη χρησιμοποιείτε διάλυμα που περιέχει οινόπνευμα, αμμωνία ή αποξεστικά.

### Καθαρισμός των δίσκων

- Όταν οι δίσκοι είναι βρώμικοι, καθαρίστε τους με ένα πανί καθαρισμού, σκουπίζοντάς τους από το κέντρο προς την περιφέρεια.
- Μη χρησιμοποιείτε διαλυτικά όπως βενζίνη, διαλυτικά ή καθαριστικά του εμπορίου ή σπρέι που είναι κατάλληλα για τον καθαρισμό αναλογικών δίσκων.



### Καθαρισμός του φακού CD

- Μετά από παρατεταμένη χρήση σκόνη, βρωμιά κ.λπ. που μαζεύονται στο φακό του CD. Για να έχετε καλή ποιότητα αναπαραγωγής, καθαρίστε τον φακό του CD με το καθαριστικό φακών CD της Philips (Philips CD Lens Cleaner) ή άλλο κατάλληλο υγρό καθαρισμού του εμπορίου ακολουθώντας τις σχετικές οδηγίες.

### Καθαρισμός των Κεφαλών και των Διόδων της Ταινίας

- Για να εξασφαλίσετε την καλύτερη δυνατή ποιότητα εγγραφής και αναπαραγωγής των κασετών σας, καθαρίζετε τα στοιχεία, που φέρουν την ένδειξη (A), (B) και (C) στο παρακάτω σχεδιάγραμμα, μετά από 50 περίπου ώρες λειτουργίας.
- Προσοχή: Μην περιστρέφετε τις κεφαλές κατά τη διάρκεια του καθαρισμού.
- Χρησιμοποιώντας λίγο βαμβάκι με λίγο υγρό καθαρισμού ή οινόπνευμα.
- Μπορείτε επίσης να καθαρίσετε τις κεφαλές, χρησιμοποιήστε την ειδική κασέτα καθαρισμού μια φορά.

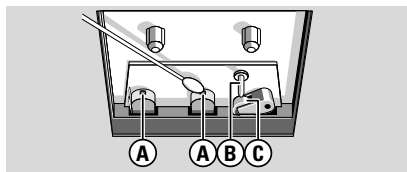

### Απομαγνητισμός των κεφαλών

- Χρησιμοποιείτε την κασέτα απομαγνητισμού που είναι διαθέσιμη από τον προμηθευτή σας.

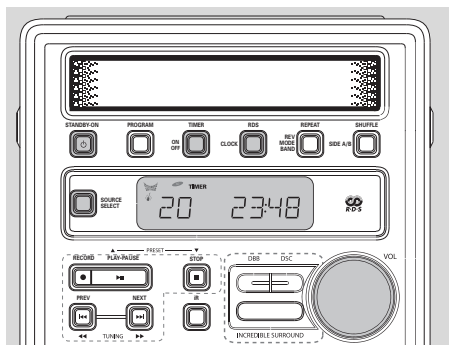

## Ρύθμιση του ρολογιού

Υπάρχουν δύο τρόποι ρύθμισης του ρολογιού: με το χέρι ή αυτόματα, χρησιμοποιώντας τη λειτουργία RDS.

### Αυτόματη ρύθμιση του ρολογιού (μόνο στα μοντέλα RDS)

- 1 Συντονίστε τη συσκευή σ' έναν σταθμό RDS (δείτε "Ραδιοφωνική λήψη").
- 2 Κρατήστε το πλήκτρο **CLOCK** πατημένο επί 2 τουλάχιστον δευτερόλεπτα.  
→ Στην οθόνη εμφανίζεται το μήνυμα **SEARCH RDS TIME**, επί το πολύ 90 δευτερόλεπτα. Επειτα, η οθόνη δείχνει την ώρα.  
→ Αν εμφανιστεί το μήνυμα **NO RDS TIME**, αυτό σημαίνει ότι δεν λήφθηκε το σήμα της ώρας. Στην περίπτωση αυτή, θα πρέπει να ρυθμίσετε το ρολοί με το χέρι.

### Ρύθμιση του ρολογιού με το χέρι

- 1 Στην κατάσταση αναμονής, πατήστε **CLOCK**.  
→ Αρχίζουν να αναβοσβήνουν τα ψηφία των ωρών.
- 2 Γυρίστε το ρυθμιστικό **VOLUME** για να ρυθμίσετε τις ώρες: προς τα δεξιά για να τις αυξήσετε, προς τα αριστερά για να τις μειώσετε.
- 3 Ξαναπατήστε **CLOCK**.  
→ Αρχίζουν να αναβοσβήνουν τα ψηφία των λεπτών.
- 4 Γυρίστε το ρυθμιστικό **VOLUME** για να ρυθμίσετε τα λεπτά: προς τα δεξιά για να τα αυξάνετε, προς τα αριστερά για να τα μειώσετε.
- 5 Πατήστε **CLOCK** για να επιβεβαιώσετε την ώρα.

## Ρύθμιση του χρονοδιακόπτη

- Η συσκευή μπορεί να χρησιμοποιηθεί και σαν ξυπνητήρι, ούτως ώστε το CD, το κασετόφωνο ή το ραδιόφωνο να ενεργοποιείται σε κάποια προκαθορισμένη ώρα.
- Μπορίτ πίσως να τη χρησιμοποιήσot για την ηχογράφιση του αγαπημένου σας ραδιοφωνικού προγράμματος σ κά ποια προκαθορισμένη ώρα (δπt "Έγγραφή με τη βοήθεια του χρονοδιακόπτη").
- Αν περάσουν περισσότερα από 90 δευτερόλεπτα χωρίς να πατήσετε κάποιο πλήκτρο, η συσκευή θα εγκαταλείψει την κατάσταση ρύθμισης του χρονοδιακόπτη.

- 1 Σε οποιαδήποτε κατάσταση λειτουργίας, πατήστε **TIMER ON•OFF** για 2 τουλάχιστον δευτερόλεπτα.
- 2 Γυρίστε το ρυθμιστικό **VOLUME** προς τα δεξιά για να επιλέξετε μία από τις δύο πηγές ήχου.  
→ Στην οθόνη κυλάει το μήνυμα **CB**, **TUNER**, **TAPE** ή **REC TUNER**.
- 3 Πατήστε **TIMER ON•OFF** για να επιβεβαιώσετε τη ρύθμιση.  
→ Στην οθόνη εμφανίζεται η επιλεγμένη πηγή  ή **TUNER**®. Στην οθόνη κυλάει το μήνυμα **SET ON TIME** και αναβοσβήνει η ένδειξη **TIMER**. Τα ψηφία των ωρών αρχίζουν να αναβοσβήνουν.
- 4 Γυρίστε το ρυθμιστικό **VOLUME** για να ρυθμίσετε τις ώρες: προς τα δεξιά για να τις αυξήσετε, προς τα αριστερά για να τις μειώσετε.
- 5 Ξαναπατήστε **TIMER ON•OFF**.  
→ Αρχίζουν να αναβοσβήνουν τα ψηφία των λεπτών.
- 6 Γυρίστε το ρυθμιστικό **VOLUME** για να ρυθμίσετε τα λεπτά: προς τα δεξιά για να τα αυξάνετε, προς τα αριστερά για να τα μειώσετε.
- 7 Πατήστε **TIMER ON•OFF** για να επιβεβαιώσετε την ώρα.  
→ Ο χρονοδιακόπτης έχει ρυθμιστεί και ενεργοποιηθεί.

# Ρολοί/Χρονοδιακόπτης

## Ενεργοποίηση και απενεργοποίηση του χρονοδιακόπτη

- Στην κατάσταση αναμονής ή κατά τη διάρκεια της αναπαραγωγής, πατήστε μία φορά το πλήκτρο **TIMER ON•OFF**.  
→ Η οθόνη δείχνει την ένδειξη **TIMER** αν είναι ενεργοποιημένος ο χρονοδιακόπτης, και σβήνει αν είναι απενεργοποιημένος.

## Ενεργοποίηση και απενεργοποίηση του χρονοδιακόπτη ύπνου

Ο χρονοδιακόπτης ύπνου παρέχει στη συσκευή τη δυνατότητα να σβήνει αυτόματα μετά από ένα προκαθορισμένο χρονικό διάστημα λειτουργίας. Προκειμένου να μπορείτε να χρησιμοποιήσετε τον χρονοδιακόπτη ύπνου, πρέπει πρώτα να έχετε ρυθμίσει την ώρα του ρολογιού.

- Πατήστε μία ή περισσότερες φορές το πλήκτρο **SLEEP** στο τηλεχειριστήριο.  
→ Η οθόνη δείχνει την ένδειξη **SLEEP** και μία από τις επιλογές του χρονοδιακόπτη ύπνου, με τη σειρά: **60, 45, 30, 15, SLEEP OFF, 60...**, αν έχετε επιλέξει κάποια ώρα. Μόλις ενεργοποιηθεί ο χρονοδιακόπτης ύπνου, στην οθόνη κυλάει κατά διαστήματα το μήνυμα **SLEEP ON**.
- Για να απενεργοποιήσετε τον χρονοδιακόπτη ύπνου, πατήστε μία ή περισσότερες φορές το πλήκτρο **SLEEP** στο τηλεχειριστήριο μέχρι να εμφανιστεί το μήνυμα **SLEEP OFF**, ή ενεργοποιήστε την κατάσταση αναμονής (**STANDBY ON**) από τη συσκευή ή από το τηλεχειριστήριο.  
→ Στην οθόνη κυλάει το μήνυμα **SLEEP OFF**.

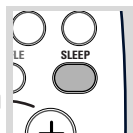

## Προδιαγραφές

### ΕΝΙΣΧΥΤΗΣ

Ισχύς εξόδου .....2 x 10 W RMS  
.....20 W + 20 W MPO  
Λόγος σήματος προς θόρυβο ...≥ 65 dBA (IEC)  
Απόκριση συχνότητας ....40 – 20000 Hz, ±3 dB  
Ευαισθησία εισόδου AUX .....0.5 V (max. 2 V)  
Σύνθετη αντίσταση ηχείων .....8 Ω  
Σύνθετη αντίσταση ακουστικών ..32 Ω – 1000 Ω

### Συσκευή CD PLAYER

Περιοχή συχνότητων.....20 – 20000 Hz  
Λόγος σήματος προς θόρυβο .....75 dBA

### TUNER (ΔΕΚΤΗΣ)

Περιοχή FM.....87,5 – 108 MHz  
Περιοχή MW .....531 – 1602 kHz  
Περιοχή LW .....153 – 279 kHz  
Ευαισθησία στα 75 Ω  
– μονοφωνικά, λόγος σήματος προς  
θόρυβο 26 dB .....2,8 μV  
– στερεοφωνικά, λόγος σήματος προς  
θόρυβο 46 dB .....61,4 μV  
Επιλεκτικότητα .....≥ 28 dB

Συνολική παραμόρφωση αρμονικών .....≤ 5%  
Απόκριση συχνότητας ..63 – 12500 Hz (± 3 dB)  
Λόγος σήματος προς θόρυβο.....≥ 50 dBA

### ΚΑΣΕΤΟΦΩΝΟ

Απόκριση συχνότητας  
Κανονική κασέτα (τύπος I) ..80 – 12500 Hz (8 dB)  
Λόγος σήματος προς θόρυβο  
Κανονική κασέτα (τύπος I) .....50 dBA  
Διακυμάνσεις ταχύτητας .....≤ 0.4% DIN

### ΗΧΕΙΑ

Σύστημα bass reflex  
Διαστάσεις (Π x Υ x Μ) ....140 x 231 x 216 (mm)

### ΓΕΝΙΚΕΣ ΠΛΗΡΟΦΟΡΙΕΣ

Τροφοδοσία AC .....220 – 230 V / 50 Hz  
Διαστάσεις (Π x Υ x Μ) ...140 x 231 x 280 (mm)  
μάρος (με / χωρίς ηχεία) ..περίπου 6,7 / 3,0 kg  
Κατανάλωση ρεύματος στην κατάσταση  
αναμονής .....< 3 W

### Επιφύλασσονται αλλαγές

# Διόρθωση πιθανών βλαβών

## ΠΡΟΕΙΔΟΠΟΙΗΣΗ

Σε καμία περίπτωση δεν πρέπει να επιχειρήσετε να επισκευάσετε μόνοι σας το σύστημα, διότι κάτι τέτοιο θα καταστήσει άκυρη την εγγύηση. Μην ανοίγετε το σύστημα, γιατί υπάρχει κίνδυνος ηλεκτροπληξίας.

Σε περίπτωση βλάβης, ελέγξτε πρώτα τα παρακάτω σημεία, προτού πάτε το σύστημα για επισκευή. Εάν δεν μπορείτε να επιλύσετε το πρόβλημα ακολουθώντας αυτές τις υποδείξεις, συμβουλευτείτε τον αντιπρόσωπό σας ή το σέρβις.

## Πρόβλημα

## Αντιμετώπιση

### ΛΕΙΤΟΥΡΓΙΑ CD

Εμφανίζεται "NO DISC" (Κανένας δίσκος).

- Τοποθετήστε έναν δίσκο.
- Βεβαιωθείτε ότι ο δίσκος δεν έχει τοποθετηθεί ανάποδα.
- Περιμένετε έως ότου οι υδρατμοί που έχουν συμπυκνωθεί στους φακούς εξατμιστούν.
- Αντικαταστήστε ή καθαρίστε το δίσκο: ανατρέξτε στην ενότητα "Συντήρηση".
- Χρησιμοποιήστε ένα ολοκληρωμένο CD-RW ή CD-R.

### ΡΑΔΙΟΦΩΝΙΚΗ ΛΗΨΗ

Η ραδιοφωνική λήψη δεν είναι καλή.

- Εάν το σήμα είναι πολύ αδύναμο, προσαρμόστε την κεραία ή συνδέστε μία εξωτερική κεραία για καλύτερη λήψη.
- Αυξήστε την απόσταση ανάμεσα στο μίνι στερεοφωνικό σας σύστημα και την τηλεόραση ή το βίντεο.

### ΛΕΙΤΟΥΡΓΙΑ ΚΑΣΕΤΟΦΩΝΟΥ/ΕΓΓΡΑΦΗ

Δεν είναι δυνατή η εγγραφή ή η αναπαραγωγή.

- Καθαρίστε τα μέρη της συσκευής, ανατρέξτε στην ενότητα "Συντήρηση".
- Χρησιμοποιήστε μόνον κασέτες τύπου NORMAL (IEC I).

Εμφανίζεται "CHECK TAPE".

- Καλύψτε με ένα κομμάτι αυτοκόλλητης ταινίας την οπή που υπάρχει στη θέση της γλωττίδας.

Δεν ανοίγει η πόρτα του κασετοφώνου.

- Επανασυνδέστε το καλώδιο και θέστε σε λειτουργία το σύστημα πάλι.

# Διόρθωση πιθανών βλαβών

## ΓΕΝΙΚΑ

**Το σύστημα δεν αντιδρά όταν πατάτε τα κουμπιά.**

- Αφαιρέστε το βύσμα εναλλασσόμενου ρεύματος από την πρίζα και επανασυνδέστε το. Θέστε πάλι το σύστημα σε λειτουργία.

**Δεν μπορείτε να ακούσετε ήχο ή ο ήχος δεν είναι καλής ποιότητας.**

- Ρυθμίστε την ένταση.
- Αποσυνδέστε τα ακουστικά.
- Βεβαιωθείτε ότι τα ηχεία έχουν συνδεθεί σωστά.
- Βεβαιωθείτε ότι το γυμνό καλώδιο του ηχείου έχει στερεωθεί καλά.

**Οι έξοδοι ήχου έχουν αντιστραφεί.**

- Ελέγξτε τις συνδέσεις των ηχείων και τη θέση τους.

**Το τηλεχειριστήριο δεν λειτουργεί σωστά.**

- Επιλέξτε την πηγή (για παράδειγμα, CD ή TUNER), προτού πατήσετε το κουμπί λειτουργίας (▶, ◀, ▶|).
- Μειώστε την απόσταση ανάμεσα στο τηλεχειριστήριο και το σύστημα.
- Τοποθετήστε τις μπαταρίες με τη σωστή πολικότητα (σύμβολα +/-), όπως φαίνεται.
- Αντικαταστήστε τις μπαταρίες.
- Κατευθύνετε το τηλεχειριστήριο προς την κατεύθυνση του αισθητήρα IR του συστήματος.

**Ο χρονοδιακόπτης δεν λειτουργεί.**

- Ρυθμίστε το ρολόι σωστά.
- Πατήστε το TIMER ON•OFF για να ενεργοποιήσετε το χρονοδιακόπτη.
- Εάν η λειτουργία εγγραφής βρίσκεται σε εξέλιξη, σταματήστε την εγγραφή.

**Η ρύθμιση Ρολογιού/Χρονοδιακόπτη έχει σβηστεί.**

- Έχει γίνει διακοπή ρεύματος ή το καλώδιο ρεύματος έχει αποσυνδεθεί. Επαναρρυθμίστε το ρολόι και το χρονοδιακόπτη.