

Өнімді мына жерде тіркеп, оған қолдау алыңыз:

www.philips.com/support

M888



Қысқаша жұмысты
бастау нұсқаулығы

PHILIPS



Маңызды қауіпсіздік нұсқаулары

Ескерту

- Электр желісі қауіпті деп жіктеледі. Зарядтағышты тоқтатудың жалғыз жолы — электр сымын ток көзінен ажырату. Ток көзіне оңай әрдайым қол жеткізуге болатынына көз жеткізіңіз.
- Өнімді пайдаланбас бұрын қауіпсіздік ақпаратын қараңыз.
- Бұл өнім еуропалық R&TTE 1999/5/EC директивасына сәйкес келеді
- Пайдаланушы нұсқауларында берілген ток көзін ғана пайдаланыңыз.
- Пайдаланушы нұсқауларындағы тізімде берілген батареяларды ғана пайдаланыңыз.
- Өнімді сұйық заттарға тигізбеңіз.
- Басқа түрдегі батареямен ауыстырылғанда, жарылу қаупі болады.
- Батареяларды нұсқауларға сәйкес қоқысқа тастаңыз.
- Тұтқа шырылдағанда немесе спикерфон мүмкіндігі қосылғанда, құлағыңызға зиян келтірмеу үшін тұтқаны құлағыңыздан алыс ұстаңыз.

Телефонды сәби мониторы ретінде пайдаланғанда

- Балаларды бақылап, олардың құралмен ойнамауын қадағалыңыз.
- Нәресте бөлігі мен ток сымы, нәрестелердің қолы жетпейтін жерде екендігін әрдайым тексеріп тұрыңыз (Ең кем дегенде 1 метр/3 фут қашықтықта).
- Жаңғырық болмауы үшін, ата-ана модулі мен нәресте модулінің арақашықтығы кемінде 1,5 метр болуы керек.
- Нәресте бөлігін бөпенің төсегіне немесе манежінің ішіне қоймаңыз.
- Ата-аналар және нәресте бөліктерін ешқашан еш нәрсемен жаппаңыз (мәселен, сүлгі немесе көрпеше). Сәби құрылғысының салқындатқыш тесіктерінің әрдайым ашық болуын қамтамасыз етіңіз.

- Бұл құрал физикалық, сезімталдық немесе ақыл-ой қабілеттері төмен адамдардың (оның ішінде балалар), тәжірибесі және білімі жоқ адамдардың қолдануына арналмаған, олардың қауіпсіздігіне жауап беретін адам оларға жетекшілік етіп, құралды қалай қолдану керектігін түсіндіруі тиіс.
- Егер ата-аналық құрылғыны трансмиттердің немесе басқа DECT құрылғысының (мысалы, DECT телефонының немесе интернет үшін сымсыз маршрутизатордың) жанына қойсаңыз, сәби құрылғысымен байланыс жоғалуы мүмкін. Байланыс қалпына келгенше, сәби мониторын басқа сымсыз құрылғылардан алыстатыңыз.
- Бұл нәресте мониторы көмекші құрал ретінде жасалған. Ол ересек адамның сенімді және толық қадағалауын алмастырмайды және құралды ондай мақсатта пайдалануға болмайды.

1 Шолу

Телефон арқылы сөйлесу кезінде

☰/ Опциялар мәзіріне кіру

OK

☰ Дыбыстық профильді өзгерту.

🔊 Дыбыс деңгейін реттеу

📞 Қайта шақыру. (желіге байланысты).

📞 Қоңырауларды аяқтау

🔊 Динамикті қосу/өшіру

🗣️ Микрофонды өшіру/қосу

a/a Кідіріс енгізу (басып тұру).

Мәзірде

☰/ Растау / Таңдау / Опциялар мәзіріне кіру

OK

☰ Бас тарту

🔼 Жоғары / төмен

📞 Мәзірден шығу

Күту режимі

☰/ Негізгі мәзірге кіру

OK

☰ Қайта теру тізіміне қол жеткізу.

📞 Телефон кітапшасы

📞 Қоңыраулар журналы

📞 Қоңырау шалу және қабылдау.

* INT Ішкі байланыс қоңырауын шалу (басып тұру).
Тек көп тұтқалы нұсқалар үшін.

🔒 Пернетақтаны құлыптау/құлпын ашу. (басып тұру).

🔊 Динамик арқылы қоңырау шалу және қабылдау

Мәтін енгізу кезінде

☰ Таңбаны жою.

Барлық таңбаларды жою (басып тұрыңыз).

🔒 Бос орын енгізу

a/a Бас/кіші әріпке ауысу (басып тұру).

🔼 Солға / оңға

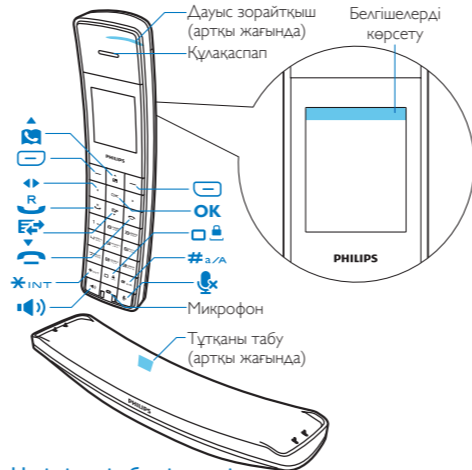

Негізгі мәзір белгішелері

🔔 Дабыл

📞 Телефон кітапшасы

🗣️ Дыбыстар

🗣️ Жауап беру құрылғысы

📺 Дисплей

⚙️ Телефон параметрлерін орнату

📞 Қызметтер

📞 Нәрестені қадағалайтын құрал

Белгішелерді көрсету

📶 Сызықтар саны тұтқа мен базалық станция арасындағы байланыс күйін көрсетеді. Негұрлым көп жолақ көрсетілсе, сигнал күші соғұрлым жақсы.

❗ Қоңыраулар журналын шолғанда ол оқылмаған қабылданбаған қоңыраулар жазбасының артында өзгеріссіз қалады.

📞 Ол жаңа қабылданбаған қоңырау болғанда жыпылықтайды. Қоңыраулар журналынан қабылданбаған қоңырауларды қарап шыққанда ол өзгеріссіз қалады.

🔔 Дабыл іске қосылды.

🗣️ Дыбыссыз режим қойылды, бірақ қосулы кезден тыс жерде.

🔊 Динамик қосулы.

🗣️ Шырылдағыш өшірулі.
Дыбыссыз режим орнатылған және белсенді кезеңде (телефон шырылдамайды).

🗣️ Жауап беруші құрылғы: жаңа хабар келгенде, ол жыпылықтайды. Телефонның жауап беруші құрылғысы қосылғанда, ол тұрақты болып қалады.

🗣️ Дауысты хабарлар индикаторы: жаңа хабарлар келгенде жыпылықтайды, оқылған хабарлар үшін өзгермейді.
* Бұл желіге байланысты

ECO ECO режимі іске қосылды.

ECO+ ECO+ режимі іске қосылды.

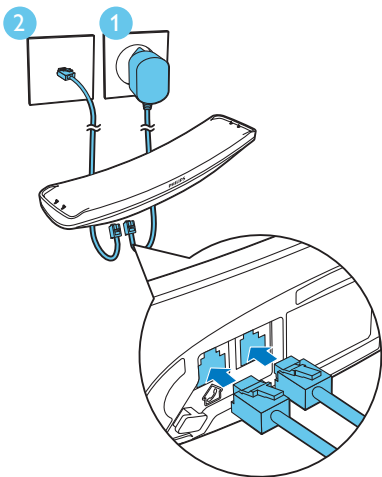

2 Жалғау

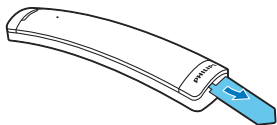

3 Жұмысты бастау

Телефонның параметрлерін реттеу



- 1 Батареялар телефонда алдын ала орнатылады. Зарядтау алдында батарея есігінен батарея таспасын тартыңыз.
- 2 Телефонды бірінші рет пайдаланғанда, сәлемдесу хабарын көресіз (елге байланысты).
- 3 Нұсқау берілгенде ел мен тілді орнатыңыз.
- 4 Күн мен уақытты орнатыңыз.
 - Егер уақыт 12 сағаттық пішімде болса,  /  түймесімен **[am]** немесе **[pm]** пішімін таңдаңыз (нақты елге тәуелді).

Телефонды зарядтау

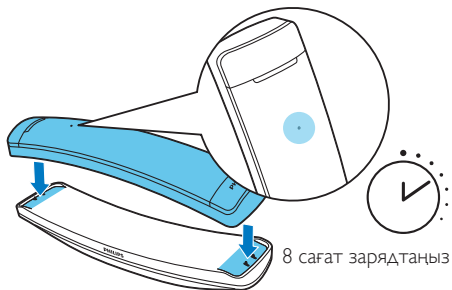

Кез келген бағытта бекітіп, тұтқаны зарядтаңыз. Тұтқаның артқы жағындағы ЖШД көрсеткіші бір рет жыпылықтайды.

 > 84%

 36% - 52%

 68% - 84%

 18% - 36%

 52% - 68%

 < 18%

Жыпылықтау: батарея заряды аз

4 Рақаттаныңыз

Телефон кітапшасы

Жазба қосу

- 1  > **[Парам.]** > **[Доб. новый]** түймесін басыңыз.
- 2 Экрандағы нұсқауларды орындаңыз.

Телефон кітапшасынан қоңырау шалу

- 1  түймесін басыңыз.
- 2 Жазба таңдап,  түймесін басыңыз.

Тікелей кіретін жадтар

9 тікелей кіретін жад бар (1-9 пернелері). Сақталған телефон нөмірін автоматты түрде теру үшін күту режимінде пернелерді басып тұрыңыз. Еліңізге байланысты 1 және 2 пернелері үшін сәйкесінше дауыстық пошта нөмірі мен қызмет провайдерінің ақпараттық қызмет нөмірі алдын ала орнатылады.

Қоңыраулар журналы

Қоңыраулар журналынан қоңырау шалу

- 1  > **[Вход. вызовы]** түймесін басыңыз.
- 2 Жазба таңдап,  түймесін басыңыз.

Жазбаны көру

- 1  > **[Вход. вызовы]** түймесін басыңыз.
- 2 Жазбаны таңдап, **[Парам.]** > **[Показать]** тармағын таңдаңыз.

Жазбаны сақтау

- 1  > **[Вход. вызовы]** түймесін басыңыз.
- 2 Жазбаны таңдап, **[Парам.]** > **[Сохран. номер]** тармағын таңдаңыз.
- 3 Экрандағы нұсқауларды орындаңыз.

Жазбаны жою

- 1  > **[Вход. вызовы]** түймесін басыңыз.
- 2 Жазбаны таңдап, **[Парам.]** > **[Удалить]** тармағын таңдаңыз.
- 3 Экрандағы нұсқауларды орындаңыз.

Қайта теру тізімі

Қайта теру тізімінен қоңырау шалу

- 1 **[Повт.]** түймесін басыңыз.
- 2 Жазба таңдап,  түймесін басыңыз.

Жазбаны сақтау



- 1 **[Повт.]** түймесін басыңыз.
- 2 Жазбаны таңдап, **[Парам.]** > **[Сохран. номер]** тармағын таңдаңыз.
- 3 Экрандағы нұсқауларды орындаңыз.

Жазбаны жою

- 1 **[Повт.]** түймесін басыңыз.
- 2 Жазбаны таңдап, **[Парам.]** > **[Удалить]** тармағын таңдаңыз.
- 3 Экрандағы нұсқауларды орындаңыз.

Автожауап құралы

Хабарландыруды жазып алу

- 1 **[Меню]** түймесін басыңыз.
- 2  > **[Приветствие]** тармағын таңдау үшін  /  түймесін басыңыз.
- 3 Экрандағы нұсқауларды орындаңыз.

Кіріс хабарларды тыңдау





[Меню] >  > **[Воспр.]** опциясын таңдап, растау үшін **[ОК]** түймесін басыңыз.

Кіріс хабарды жою

- 1 Хабарды тыңдағанда, опциялар мәзіріне кіру үшін **[Парам.]** түймесін басыңыз.
- 2 **[Удалить]** опциясын таңдап, растау үшін **[ОК]** түймесін басыңыз.

Қосымша тұтқаларды тіркеу

Базалық станцияға қосымша тұтқалар тіркеуге болады.

- 1 **[Меню]** тармағын таңдаңыз.
- 2  > **[Регистр.]** тармағын таңдау үшін  /  түймесін басыңыз.
- 3 Базалық станциядағы  түймесін 5 секунд басып тұрыңыз.
- 4 Жүйе PIN/рұқсат кодын (0000) енгізіңіз.
- 5 PIN/рұқсат кодын растау үшін **[ОК]** түймесін басыңыз.
↳ Тіркеу 2 минутқа жетпей аяқталады.

Қосымша 5 мәліметтер

Дыбыссыз режим

Телефон шырылдамайтын уақытты қояды

 > **[Беззвучный]**

MySound

Дауыстар дыбысын қалауыңыз қарай бейімдейді

 > **[MySound]**

Үнемдеу режимі

Қуат тұтынуды / жіберу қуатын үнемдейді;
радиация мен ауқымды шамамен 60%-ға азайтады

 > **[Режим ECO]**

Eco+ режимі

Күту режимінде радиацияны басады (2 секундқа
кешігіп шырылдайды, күту режимі 50%-ға
қысқарады)

 > **[Режим ECO+]**

Қоңырауға тыйым салу

Таңдалған нөмірлерге қажетсіз кезде қоңырау
шалуға жол бермейді

 > **[Запрет вызова]**

Техникалық деректер



Батарея

- Philips: 2 x AAA NiMH 1,2 В зарядталатын 550 мА-сағ батареясы

Тек жинақпен берілген батареяларды пайдаланыңыз.

Адаптер

- MEIC: MN-A003-E145
Кіріс: 100-240 В~ 50/60 Гц 200 мА;
Шығыс: (i)6,5 В 300 мА, (ii)7,5 В 200 мА

250 жазбасы бар телефон кітапшасы

50 жазбасы бар қоңыраулар журналы

Сөйлесу уақыты: 18 сағат

Күту режимі: 250 сағат



Есте сақтаңыз

- DSL кедергісінен болатын шуыл мен қоңырау шалушы идентификаторының ақауларына жол бермеу үшін DSL (сандық абонент желісі) сүзгісін орнатуға болады.
- Сәйкестік декларациясын www.p4c.philips.com бетінен қарауға болады.



? Жиі қойылатын сұрақтар

Экранда сигнал жолағы көрсетілмейді.





- Тұтқа ауқымнан тыс. Оны базалық станцияға жақындатыңыз.
- Тұтқада **[Зарегистрир. трубку]** сөзі көрінсе, тұтқаны тіркеңіз. (Тұтқаны тіркеу тарауындағы бөлімді қараңыз).

Егер қосымша тұтқаларды базалық станциямен жұптай (тіркей) алмасам, не істеймін?

Базаның жады толы.  түймесін басыңыз.

Қолданылмайтын тұтқаларды тіркеуден алу үшін  /  түймесін басып,  > **[Отмен регистр.]** тармағын таңдаңыз да, әрекетті қайталаңыз.

Мен қателесіп оқи алмайтын тілді таңдадым, не істеймін?

- 1 Құту режиміне оралу үшін  түймесін басыңыз.
- 2 Негізгі мәзір экранына өту үшін  түймесін басыңыз.
- 3  белгішесін таңдау үшін  /  түймесін басыңыз, одан кейін экранда пайда болған келесі мәтіндердің бірін көресіз:

[Язык]	[Language]	[Мова]
[Kalba]	[Keel]	[Valoda]

- 4 Тіл опцияларына кіру үшін оны таңдаңыз.
- 5 Өз тіліңізді таңдаңыз.

Менің тұтқам ізделуде, не істеймін?

- Базалық станцияда қуат бар екеніне көз жеткізіңіз.
- Тұтқаны базалық станцияға тіркеңіз.
- Тұтқаны базалық станцияға жақындатыңыз.

Дауыстық поштамның параметрлерін өзгерте алмаймын, не істеймін?

Дауысты пошта қызметі телефоннан емес, қызмет көрсетуші провайдеріңіздің тарапынан көрсетіледі. Параметрлерді өзгерту үшін қызмет көрсетуші провайдеріңізге хабарласыңыз.

Дисплей ашылмайды

- Батареялардың зарядталғанына көз жеткізіңіз.
- Ток көзіне және телефонға қосылғанына көз жеткізіңіз.

Зарядтағыштағы тұтқа зарядталмайды.

- Батареялардың дұрыс салынғанына көз жеткізіңіз.
- Тұтқаның зарядтағышқа дұрыс қойылғанына көз жеткізіңіз. Тұтқаның артқы жағындағы ЖШД көрсеткіші бір рет жыпылықтайды.
- Блокқа қою дыбыс параметрінің қосылғанына көз жеткізіңіз. Тұтқа зарядтағышқа дұрыс қойылғанда, блокқа қою дыбысын естуге болады.
- Зарядтау байланыстары кірлеген. Алдымен ток көзінен ажыратып, байланыстарын дымқыл шүберекпен тазалаңыз.
- Батареялар зақымдалған. Сипаттамалары бір жаңаларын сатып алыңыз.

Нашар дыбыс (сықырлау, жаңғырық, т.б.)

- Тұтқа ауқымнан тыс сияқты. Оны базалық станцияға жақындатыңыз.
- Телефонға жақын тұрған электр құрылғыларынан кедергі келіп тұр. Базалық станцияны олардан алыс қойыңыз.
- Телефон қабырғалары қалың жерде тұр. Базаны олардан алыс қойыңыз.

Тұтқа шырылдамайды.

Тұтқаның қоңырау үнінің қосылғанына көз жеткізіңіз.

Қоңырау шалушының идентификаторы көрсетілмейді.

- Қызмет іске қосылмаған. Қызмет көрсетуші провайдерден тексеріңіз.
- Қоңырау шалушы ақпараты ұстаулы немесе қол жетімді емес.

Телефон тұтқасындағы ағаштан жасалған бетін тазалау әдісі қандай?

Бұл өнім арнайы таңдалған табиғи ағаштан жартылай жасалған. Ағаш пен әрлеудің түсі тікелей түсетін немесе тікелей түспейтін күн сәулесінен және басқа қоршаған орта факторлары әсерінен өзгеруі мүмкін. Егер түс өзгерсе, ол табиғи ескіру процесі болып табылады және ақаулық немесе зақымданулар ретінде қарастырылмауы қажет. Ағаш табиғи материал болып табылады және кепілдікпен қамтылмайтын белгілі бір табиғи сипаттамалар мен өзгешеліктерге ие. Өнімді тазалау үшін құрғақ шүберекті пайдалануды және алкогольді немесе басқа қандай да бар тазалау құралын пайдаланбауды ұсынамыз, себебі ол өнімнің бастапқы түсі мен әрлеуді өзгертуі мүмкін.

i



www.philips.com/support

Ақпаратты интернеттегі толықтырылған пайдаланушы құжаттарынан қараңыз.



CE 0168

Өнімдегі бұл таңба өнімнің 2012/19/EU еуропалық директивасына сәйкес келетінін білдіреді.

2015 © Gibson Innovations Limited.

Барлық құқықтары қорғалған.

Бұл өнімді Gibson Innovations Ltd. жасап шығарған және ол соның жауапкершілігімен сатылады. Gibson Innovations Ltd. осы өнімге кепілдік береді.

Philips және Philips Shield Emblem - Koninklijke Philips N.V. компаниясының тіркелген сауда белгілері болып табылады, және Koninklijke Philips N.V. лицензиясына сәйкес пайдаланылады.



ums_M8881WW
51_KK_V1.0
WK15354