

Hier können Sie Ihr Produkt registrieren und Unterstützung erhalten:

[www.philips.com/welcome](http://www.philips.com/welcome)

M888



# Kurzanleitung

**PHILIPS**



# Wichtige Sicherheitshinweise

## Warnung

- Das elektrische Netz wird als gefährlich eingestuft. Um das Ladegerät abzuschalten, muss das Netzkabel aus der Steckdose gezogen werden. Stellen Sie sicher, dass die Steckdose jederzeit frei zugänglich ist.
- Lesen Sie die Sicherheitsinformationen durch, bevor Sie das Produkt verwenden.
- Dieses Produkt entspricht der Richtlinie R&TTE 1999/5/EC der Europäischen Union
- Verwenden Sie nur das in der Bedienungsanleitung aufgelistete Netzkabel.
- Verwenden Sie nur die in der Bedienungsanleitung aufgelisteten Akkus.
- Lassen Sie das Produkt niemals mit Flüssigkeiten in Berührung kommen.
- Falls der Akku durch einen falschen Akkutyp ersetzt wird, besteht Explosionsgefahr.
- Entsorgen Sie gebrauchte Akkus vorschriftsgemäß.

- Um Hörschäden zu vermeiden, sollten Sie das Mobilteil niemals nahe an Ihr Ohr halten, wenn es klingelt oder der Freisprechmodus aktiviert ist.

## Beim Verwenden des Telefons als Babyphone

- Achten Sie darauf, dass Kinder nicht mit dem Gerät spielen.
- Achten Sie darauf, dass sich Babyeinheit und Kabel immer außerhalb der Reichweite Ihres Kindes befinden (Entfernung mindestens 1 Meter).
- Stellen Sie die Elterneinheit mindestens 1,5 Meter von der Babyeinheit entfernt auf, um eine akustische Rückmeldung zu verhindern.
- Legen Sie die Babyeinheit keinesfalls in das Kinderbett oder in den Laufstall.
- Decken Sie die Elterneinheit und die Babyeinheit niemals ab (z. B. mit einem Handtuch oder einer Decke). Vergewissern Sie sich immer, dass die Lüftungsschlitze der Babyeinheit nicht verdeckt sind.

- Dieses Gerät ist für Benutzer (einschl. Kinder) mit eingeschränkten physischen, sensorischen oder psychischen Fähigkeiten bzw. ohne jegliche Erfahrung oder Vorwissen nur dann geeignet, wenn eine angemessene Aufsicht oder ausführliche Anleitung zur Benutzung des Geräts durch eine verantwortliche Person sichergestellt ist.
- Wenn Sie die Elterneinheit neben einem Funksender oder einem anderen DECT-Gerät (beispielsweise einem DECT-Telefon oder einem Wireless-Router für das Internet) aufstellen, kann die Verbindung mit der Babyeinheit verloren gehen. Vergrößern Sie den Abstand zwischen dem Babyphone und dem anderen kabellosen Gerät, bis die Verbindung wiederhergestellt ist.
- Dieses Babyphone ist ein Gerät mit ausschließlich unterstützender Funktion. Es ist kein Ersatz für die verantwortungsvolle und ordnungsgemäße Aufsicht eines Erwachsenen und darf nicht als solcher verwendet werden.

# 1 Überblick

## Während eines Anrufs

Aufrufen des Optionsmenüs.

**OK**

Ändern des Klangprofils

Stellen Sie die Lautstärke ein.

Wahlwiederholung (abhängig vom Telefonnetz).

Anrufe beenden.

Ein- und Ausschalten des Lautsprechers.

Stummschalten des Mikrofons bzw. Deaktivierung der Stummschaltung.

# a/v Pausieren (gedrückt halten).

## Im Menü

Bestätigen / Auswählen / Aufrufen des

**OK** Optionsmenüs.

Abbrechen

Aufwärts / Abwärts

Menü beenden.

## Standby

Zugriff auf das Hauptmenü

**OK**

Aufrufen der Wahlwiederholungsliste.

Telefonbuch

Anruferliste

Tätigen und Empfangen von Anrufen.

\*INT Tätigen eines internen Anrufs (gedrückt halten). Nur bei Modellen mit mehreren Mobilteilen.

Tastenfeld sperren/entsperren (gedrückt halten).

Tätigen und Empfangen von Anrufen über den Lautsprecher

## Unter Texteingabe

Löschen eines Zeichens.

Löschen aller Zeichen (gedrückt halten).

Leerzeichen eingeben.

# a/v Wechseln zwischen Groß- und Kleinbuchstaben (gedrückt halten).

Links / rechts

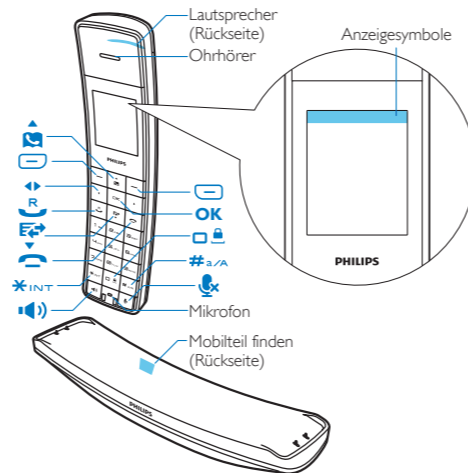

## Die wichtigsten Menüsymbole

- Wecker
- Telefonbuch
- Dienste
- Töne
- Telefon-Setup
- Babyphone
- Anzeige
- Anrufbeantworter

## Anzeigesymbole

Die Anzahl der Balken zeigt den Verbindungsstatus zwischen dem Mobilteil und der Basisstation an. Je mehr Balken angezeigt werden, umso stärker ist das Signal.

Leuchtet ununterbrochen neben dem ungelesenen entgangenen Anruf, wenn Sie im Anrufprotokoll suchen.

Blinkt, wenn Sie einen Anruf verpasst haben. Leuchtet ununterbrochen, wenn Sie verpasste Anrufe im Anrufprotokoll suchen.

Alarm aktiviert.

Der Ruhemodus ist eingestellt, aber derzeit außerhalb eines aktiven Zeitraums.

Lautsprecher ein

Klingelton aus  
Der Ruhemodus ist eingestellt und innerhalb eines aktiven Zeitraums (das Telefon klingelt nicht).

Anrufbeantworter: blinkt, wenn eine neue Nachricht vorhanden ist. Wird dauerhaft angezeigt, wenn der Anrufbeantworter aktiviert ist.

Anzeige für Sprachnachrichten: blinkt bei neuen Nachrichten, leuchtet ununterbrochen bei abgehörten Nachrichten.  
\* Dies hängt vom jeweiligen Netz ab.

ECO Der ECO-Modus ist aktiviert.

ECO+ Der ECO+-Modus ist aktiviert.

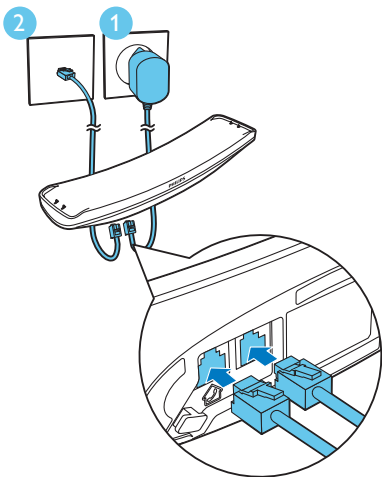

## 2 Verbinden

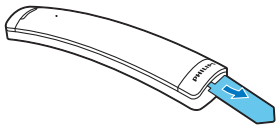

# 3 Erste Schritte

## Konfigurieren Ihres Telefons



- 1 Die Akkus sind im Mobilteil vorinstalliert. Ziehen Sie das Klebeband von der Akkuabdeckung ab, bevor Sie die Akkus aufladen.
- 2 Wenn Sie Ihr Telefon zum ersten Mal verwenden, wird eine Willkommensnachricht angezeigt (länderspezifisch).
- 3 Stellen Sie das Land und die Sprache ein, wenn Sie dazu aufgefordert werden.
- 4 Stellen Sie Datum und Uhrzeit ein.
  - Wenn die Uhrzeit im 12-Stunden-Format angezeigt werden soll, drücken Sie  / , um **[am]** oder **[pm]** auszuwählen (länderspezifisch).

## Aufladen Ihres Telefons

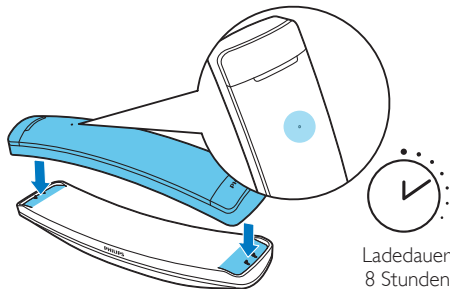

Ladedauer  
8 Stunden

Laden Sie Ihr Mobilteil auf, indem Sie es in beliebiger Richtung auf das Dock setzen. Die LED an der Rückseite des Mobilteils leuchtet einmal auf.



Blinken: geringer Akkuladestand

# 4 Verwenden

## Telefonbuch

### Hinzufügen eines Eintrags

- 1 Drücken Sie  > **[Option]** > **[Neu hinzu]**.
- 2 Folgen Sie den Anweisungen auf dem Bildschirm.

### Wählen einer Nummer aus dem Telefonbuch

- 1 Drücken Sie .
- 2 Wählen Sie einen Eintrag aus, und drücken Sie .

### Kurzwahleinträge

Es stehen neun Kurzwahleinträge zur Verfügung (Taste 1 und Taste 9). Um die gespeicherte Nummer automatisch zu wählen, halten Sie die jeweilige Taste im Standbymodus gedrückt.

Es stehen neun Kurzwahleinträge zur Verfügung (Taste 1 und Taste 9). Um die gespeicherte Nummer automatisch zu wählen, halten Sie die jeweilige Taste im Standbymodus gedrückt.

## Anruferliste

### Wählen einer Nummer aus dem Anrufprotokoll

- 1 Drücken Sie  > **[Eingeh. Anrufe]**.
- 2 Wählen Sie einen Eintrag aus, und drücken Sie .

### Datensatz anzeigen

- 1 Drücken Sie  > **[Eingeh. Anrufe]**.
- 2 Wählen Sie einen Eintrag, und wählen Sie **[Option]** > **[Anzeigen]** aus.

### Datensatz speichern

- 1 Drücken Sie  > **[Eingeh. Anrufe]**.
- 2 Wählen Sie einen Eintrag, und wählen Sie **[Option]** > **[Num. speichern]** aus.
- 3 Folgen Sie den Anweisungen auf dem Bildschirm.

### Datensatz löschen

- 1 Drücken Sie  > **[Eingeh. Anrufe]**.
- 2 Wählen Sie einen Eintrag, und wählen Sie **[Option]** > **[Löschen]** aus.
- 3 Folgen Sie den Anweisungen auf dem Bildschirm.

## Wahlwiederholungsliste

### Wählen einer Nummer aus der Wahlwiederholungsliste

- 1 Drücken Sie **[Wdh.]**.
- 2 Wählen Sie einen Eintrag aus, und drücken Sie .

### Datensatz speichern



- 1 Drücken Sie **[Wdh.]**.
- 2 Wählen Sie einen Eintrag, und wählen Sie **[Option]** > **[Num. speichern]** aus.
- 3 Folgen Sie den Anweisungen auf dem Bildschirm.

### Datensatz löschen

- 1 Drücken Sie **[Wdh.]**.
- 2 Wählen Sie einen Eintrag, und wählen Sie **[Option]** > **[Löschen]** aus.
- 3 Folgen Sie den Anweisungen auf dem Bildschirm.

## Anrufbeantworter

### Aufnehmen einer Bandansage

- 1 Drücken Sie **[Menü]**.
- 2 Drücken Sie  / , um  > **[Ansage]** auszuwählen.
- 3 Folgen Sie den Anweisungen auf dem Bildschirm.

### Wiedergeben der eingehenden Nachrichten





Wählen Sie **[Menü]** >  > **[Abspielen]**, und drücken Sie zur Bestätigung **[OK]**.

### Eingehende Nachricht löschen

- 1 Drücken Sie während der Wiedergabe der Nachricht **[Option]**, um das Optionsmenü aufzurufen.
- 2 Wählen Sie **[Löschen]**, und drücken Sie zur Bestätigung **[OK]**.

## Registrierung zusätzlicher Mobilteile

Sie können zusätzliche Mobilteile an der Basisstation registrieren.

- 1 Wählen Sie **[Menü]**.
- 2 Drücken Sie  / , um  > **[Anmelden]** auszuwählen.
- 3 Halten Sie die Taste  auf der Basisstation 5 Sekunden lang gedrückt.
- 4 Geben Sie die System-PIN bzw. das Kennwort (0000) ein.
- 5 Drücken Sie **[OK]**, um die PIN/das Kennwort zu bestätigen.  
↳ Die Registrierung ist in weniger als zwei Minuten abgeschlossen.

# 5

## Weitere Infos

### Ruhemodus

Stellt die Zeit ein, während der das Telefon nicht klingelt

 > **[Ruhemodus]**

### MySound

Passt den Klang von Stimmen Ihren Wünschen an

 > **[MySound]**

### Eco mode (Ökomodus)

Reduziert den Stromverbrauch/die Übertragungsleistung; reduziert die Strahlungsreichweite um etwa 60 %

 > **[Eco-Modus]**

### Modus ECO+

Verringert die Strahlung im Standby-Modus (dadurch entsteht eine Klingelverzögerung von 2 Sekunden und eine 50 % kürzere Standby-Zeit)

 > **[Modus ECO+]**

### Anruf Sperre

Verhindert versehentlich ausgehende Anrufe zu ausgewählten Nummern

 > **[Anruf Sperre]**

# Technische Daten



## Batterie

- Philips: 2 AAA-NiMH-Akkus, 1,2 V, 550 mAh  
Verwenden Sie nur die mitgelieferten Akkus.

## Adapter

- MEIC: MN-A003-E145  
Eingang: 100-240 V~ 50/60 Hz 200 mA;  
Ausgang: (i)6,5V 300 mA, (ii)7,5V 200 mA

Telefonbuch mit 250 Einträgen

Anrufprotokoll mit 50 Einträgen

Gesprächszeit: 18 Stunden

Standby-Zeit: 250 Stunden



## Hinweis

- Sie können einen DSL-Filter (Digital Subscriber Line) installieren, um Rauschen und Probleme bei der Übermittlung der Anrufer-ID durch DSL-Störungen zu verhindern.
- Die Konformitätserklärung finden Sie unter [www.p4c.philips.com](http://www.p4c.philips.com).







# ? Häufig gestellte Fragen (FAQ)





Auf dem Bildschirm werden keine Balken für die Signalstärke angezeigt.

- Das Mobilteil befindet sich außerhalb des Empfangsbereichs. Verwenden Sie es näher an der Basisstation.
- Wenn auf dem Mobilteil **[Mobilteil anmelden]** angezeigt wird, müssen Sie es registrieren (Siehe Abschnitt „Registrierung zusätzlicher Mobilteile“).

Wie soll ich vorgehen, wenn ich keine zusätzlichen Mobilteile an der Basisstation koppeln (registrieren) kann?

Der Speicher der Basisstation ist voll. Drücken Sie . Drücken Sie dann  / , um  > **[Abmelden]** auszuwählen, um die nicht verwendeten Mobilteile zu deregistrieren, und versuchen Sie es erneut.

Ich habe eine falsche Sprache ausgewählt, die ich nicht lesen kann. Was soll ich tun?

- 1 Drücken Sie die Taste  um zum Standby-Bildschirm zurückzukehren.
- 2 Tippen Sie auf , um das Hauptmenü aufzurufen.
- 3 Drücken Sie  /  um , auszuwählen, und einer der folgenden Texte wird auf dem Bildschirm angezeigt:

<b>[Language]</b>	<b>[Langue]</b>	<b>[Sprache]</b>
<b>[Lingua]</b>	<b>[Dil]</b>	<b>[Γλώσσα]</b>
<b>[Idioma]</b>	<b>[Taal]</b>	

- 4 Wählen Sie eine Option aus, um auf die Sprachoptionen zuzugreifen.
- 5 Wählen Sie Ihre Sprache aus.

Mein Mobilteil befindet sich im Suchmodus. Was soll ich tun?

- Vergewissern Sie sich, dass die Basisstation mit Strom versorgt wird.
- Registrieren Sie das Mobilteil mit der Basisstation.
- Gehen Sie mit dem Mobilteil näher an die Basisstation.

Ich kann die Einstellungen meiner Voicemail nicht ändern. Wie gehe ich vor?

Der Voicemail-Dienst wird von Ihrem Dienstleister verwaltet, nicht vom Telefon selbst. Wenden Sie sich an den Dienstleister, um die Einstellungen zu ändern.

Keine Anzeige

- Achten Sie darauf, dass die Akkus aufgeladen sind.
- Stellen Sie sicher, dass die Strom- und Telefonverbindungen aktiv sind.

Das Mobilteil im Ladegerät wird nicht aufgeladen.

- Vergewissern Sie sich, dass die Akkus richtig eingesetzt sind.
- Vergewissern Sie sich, dass das Mobilteil ordnungsgemäß auf das Ladegerät gesetzt wurde. Das Akkusymbol ist während des Ladevorgangs animiert. Die LED an der Rückseite des Mobilteils leuchtet einmal auf.
- Stellen Sie sicher, dass der Docking-Ton aktiviert ist. Wenn das Mobilteil richtig auf die Basisstation gesetzt wird, ertönt ein Docking-Ton.
- Die Ladekontakte sind verschmutzt. Trennen Sie die Stromzufuhr, und reinigen Sie die Kontakte anschließend mit einem feuchten Tuch.
- Die Akkus sind defekt. Erwerben Sie bei Ihrem Händler neue Akkus.

Schlechter Ton (Knistern, Echo usw.)

- Das Mobilteil befindet sich beinahe außerhalb des Empfangsbereichs. Verwenden Sie es näher an der Basisstation.
- Das Telefon empfängt Interferenzen von nahestehenden elektrischen Geräten. Entfernen Sie die Basisstation aus diesem Bereich.
- Das Telefon befindet sich zwischen dicken Wänden. Entfernen Sie die Basisstation aus diesem Bereich.

Das Mobilteil klingelt nicht.

Stellen Sie sicher, dass der Klingelton des Mobilteils aktiviert ist.

Die Anrufer-ID wird nicht angezeigt.

- Der Dienst ist nicht aktiviert. Wenden Sie sich an Ihren Dienstleister.
- Die Daten des Anrufers werden unterdrückt oder sind nicht verfügbar.

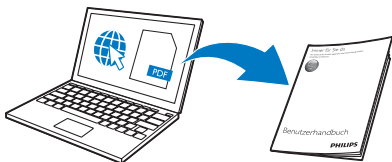

[www.philips.com/support](http://www.philips.com/support)

Um auf die Bedienungsanleitung im Internet zuzugreifen, verwenden Sie als Referenz die Modellnummer auf dem Produktetikett, das sich auf der Unterseite der Basisstation befindet.



# CE 0168

Befindet sich dieses Symbol (durchgestrichene Abfalltonne auf Rädern) auf dem Gerät, bedeutet dies, dass für dieses Gerät die Europäische Richtlinie 2002/96/EC gilt.

2014 © WOOX Innovations Limited.

Alle Rechte vorbehalten.

Philips und das Philips-Emblem sind eingetragene Marken der Koninklijke Philips N.V. und werden von WOOX Innovations Limited unter der Lizenz von Koninklijke Philips N.V. verwendet.



QSG\_M888

10\_DE\_V1.0

WK14014