

Reģistrējiet savu produktu un gūstiet atbalstu

www.philips.com/support

M888



Īsā lietošanas
rokasgrāmata

PHILIPS



Svarīgi drošības norādījumi

Brīdinājums

- Elektrotīkls klasificēts kā bīstams. Vienīgais veids, kā izslēgt lādētāja elektropadevi, ir barošanas avota atvienošana no elektrotīkla kontaktligzdas. Nodrošiniet, lai elektrotīkla kontaktligzda vienmēr būtu viegli pieejama.
- Pirms produkta izmantošanas skatiet drošības informāciju.
- Šis produkts atbilst Eiropas R&TTE direktīvai 1999/5/EC.
- Izmantojiet tikai to barošanas avotu, kāds norādīts lietotāja instrukcijā.
- Izmantojiet tikai tādas baterijas, kādas norādītas lietotāja instrukcijā.
- Nepieļaujiet produkta saskari ar šķidrumiem.
- Pastāv eksplozijas risks, ja bateriju nomaina pret nepareizu baterijas tipu.
- Atbrīvojieties no izlietotajām baterijām saskaņā ar norādījumiem.
- Kad zvana klausule vai ir aktivizēts brīvroku režīms, turiet klausuli tālāk no auss, lai negūtu dzirdes bojājumus.

Ja tālruni lieto kā mazuļa uzraudzības ierīci:

- Jānodrošina, lai ar ierīci nevarētu rotaļāties mazi bērni.
- Pārliedzieties, ka mazulis neaizsniedz ne mazuļa ierīci, ne adaptera vadu (ierīce atrodas vismaz 1 metra/3 pēdu attālumā).
- Vecāku ierīci turiet vismaz 1,5 metru/5 pēdu attālumā no mazuļa ierīces, lai novērstu akustisko atgriezenisko saiti.
- Nekad nenovietojiet mazuļa ierīci zīdaiņa gultiņā vai sētiņā.
- Nekad ne ar ko neapklājiet vecāku un mazuļa ierīci (piem., dvieli vai segu). Vienmēr pārliedzieties, vai mazuļa ierīces dzesēšanas atveres nav aizklātas.
- Šo ierīci nedrīkst izmantot personas (tai skaitā bērni) ar fiziskiem, maņu vai garīgiem traucējumiem vai ar nepietiekamu pieredzi un zināšanām, kamēr par viņu drošību atbildīgā persona nav īpaši viņus apmācījusi šo ierīci izmantot.

- Ja vecāku ierīci novietojat blakus raidītājam vai citai DECT iekārtai (piemēram, DECT tālrunim vai interneta bezvadu maršrutētājam), varat zaudēt savienojumu ar mazuļa ierīci. Pārvietojiet mazuļa uzraudzības ierīci tālāk no citām bezvadu ierīcēm, līdz savienojums tiek atjaunots.
- Šī mazuļa uzraudzības ierīce ir paredzēta kā palīgierīce. Tā neaizvieto atbildīgu un pienācīgu pieaugušo uzraudzību, un to nedrīkst izmantot šādā nolūkā.

1 Pārskats

Zvana laikā

- Atvērt opciju izvēlni.
- Mainiet skaņas profilu.
- Noregulējiet skaļumu.
- Atzvanišana. (atkarībā no tīkla).
- Beigt zvanus.
- Ieslēgt/izslēgt skaļruni.
- Izslēgt/ieslēgt mikrofona skaņu.
- # a/v le vadīt atstarpi. (nospiediet un turiet).

Izvēlnē

- Apstiprināt / Atlasīt / Atvērt opciju izvēlni.
- Atcelt
- Uz augšu / uz leju
- Aizvērt izvēlni.

Gaidstāvē

- Piekluve galvenajai izvēlnei.
- Atvērt numuru atkārtošanas sarakstu.
- Tālruņa grāmata
- Zvanu žurnāls
- Zvanīt un saņemt zvanus.
- *INT Zvanīt uz iekšējo numuru. (nospiediet un turiet). Attiecas tikai uz versiju ar vairākām klausulēm.
- Bloķējiet/atbloķējiet tastatūru. (nospiediet un turiet).
- Zvanu veikšana un saņemšana, izmantojot skaļruni.

Teksta ievade

- Dzēst rakstzīmi. Dzēst visas rakstzīmes (nospiediet un turiet).
- le vadīt atstarpi.
- # a/v Pārslēgt lielos/mazos burtus. (nospiediet un turiet).
- Pa kreisi / pa labi

Galvenās izvēlnes ikonas

- Modinātāja signāls
- Tālruņa grāmata
- Pakalpojumi
- Skaņas
- Tālruņa iestatīšana
- Zīdaiņu novērotājs
- Displejs
- Automātiskais atbildētājs

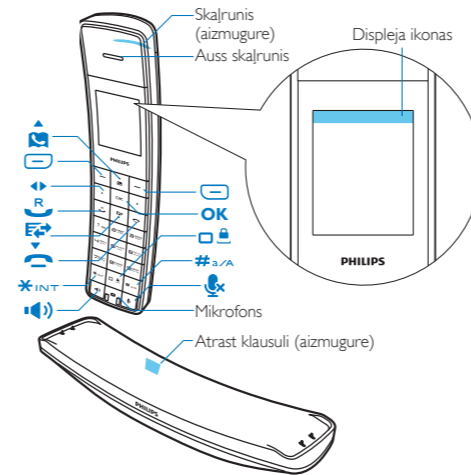

Displeja ikonas

- Joslu skaits norāda savienojuma starp klausuli un bāzes staciju statusu. Jo vairāk joslu redzams, jo stiprāks ir signāls.
- Tā ir pastāvīgi ieslēgta blakus nelasītajam neatbildēto zvanu žurnālam, kad tiek pārlūkots zvanu žurnāls.
- Mirgo, ja ir jauns neatbildēts zvans. Pastāvīgi ieslēgta, kad zvanu žurnālā tiek pārlūkoti neatbildētie zvani.
- Aktivizēts modinātājs.
- Klusais režīms ir iestatīts, taču atrodas ārpus aktīvā perioda.

- Skaļrunis ir ieslēgts.
- Zvana signāls ir izslēgts. Klusais režīms ir iestatīts un atrodas aktīvajā periodā (tālrunis nezvana).
- Automātiskais atbildētājs: mirgo, ja ir jauns ziņojums. Pastāvīgi ieslēgta, kad automātiskais atbildētājs ir ieslēgts.
- Balss ziņojumu indikators: mirgo, ja ir jauns ziņojums, deg nepārtraukti, ja ziņojums ir pārskatīts. * Šī pakalpojuma pieejamība atkarīga no tīkla.
- ECO Aktivizēts ekonomiskais režīms.
- ECO+ Aktivizēts ECO+ režīms.

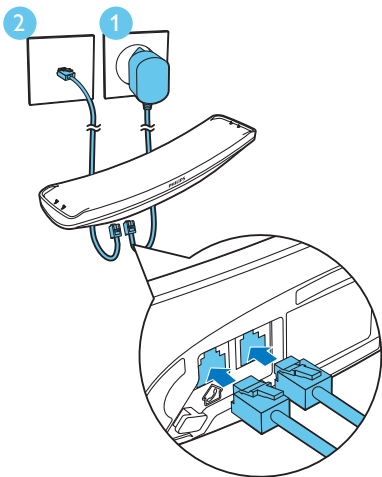

2 Pievienot

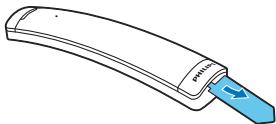

3 Lietošanas sākšana

Tālrūņa konfigurēšana



- 1 Baterijas ir iepriekš ievietotas klausulē. Pirms uzlādes noņemiet lenti, kas atrodas uz bateriju nodalījuma vāciņa.
- 2 Lietojot tālrūni pirmo reizi, redzēsiet sveiciena paziņojumu (atkarībā no valsts).
- 3 Ja tiek parādīta uzvedne, iestatiet valsti un valodu.
- 4 Iestatiet datumu un laiku.
 - Ja laiks tiek attēlots 12 stundu formātā, nospiediet taustiņu  / , lai atlasītu **[am]** vai **[pm]** (atkarībā no valsts).

Uzlādējiet tālrūni

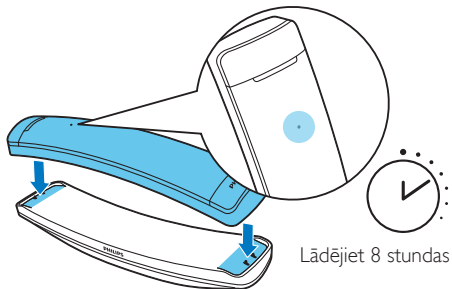

Uzlādējiet savu klausuli, dokojojot to jebkurā virzienā. Vienreiz mirgo gaismas diode klausules aizmugurē.

 > 84%

 36% - 52%

 68% - 84%

 18% - 36%

 52% - 68%

 < 18%

Mirgo: zems bateriju uzlādes līmenis

4 Izbaudiet!

Tālruņa grāmata

Ieraksta pievienošana

- 1 Nospiediet  > **[Opcija]** > **[Pievien. jaunu]**.
- 2 Izpildiet ekrānā redzamos norādījumus.

Zvanišana, izmantojot tālruņu katalogu

- 1 Nospiediet  .
- 2 Atlasiet ierakstu un nospiediet .

Tiešās piekļuves atmiņa

Jums ir 9 tiešās piekļuves atmiņas (taustiņi no 1 līdz 9). Lai automātiski sastādītu saglabātu tālruņa numuru, gaidstāves režīmā nospiediet un turiet nospiestus šos taustiņus.

Atkarībā no valsts taustiņā 1 un 2 ir iepriekš iestatīts attiecīgi balss pasta numurs un pakalpojumu sniedzēja informācijas dienesta numurs (atkarībā no tīkla).

Zvanu žurnāls

Zvanišana, izmantojot zvanu žurnālu

- 1 Nospiediet  > **[Ienākoš. zvani]**.
- 2 Atlasiet ierakstu un nospiediet .

Skatīt ierakstu

- 1 Nospiediet  > **[Ienākoš. zvani]**.
- 2 Atlasiet ierakstu un atlasiet **[Opcija]** > **[Skatīt]**.

Saglabāt ierakstu

- 1 Nospiediet  > **[Ienākoš. zvani]**.
- 2 Atlasiet ierakstu un atlasiet **[Opcija]** > **[Saglab. numuru]**.
- 3 Izpildiet ekrānā redzamos norādījumus.

Ieraksta dzēšana

- 1 Nospiediet  > **[Ienākoš. zvani]**.
- 2 Atlasiet ierakstu un atlasiet **[Opcija]** > **[Dzēst]**.
- 3 Izpildiet ekrānā redzamos norādījumus.

Numuru atkārtošanas saraksts

Zvanišana, izmantojot numuru atkārtošanas sarakstu

- 1 Nospiediet **[Pēd.nr]**.
- 2 Atlasiet ierakstu un nospiediet .

Saglabāt ierakstu



- 1 Nospiediet **[Pēd.nr]**.
- 2 Atlasiet ierakstu un atlasiet **[Opcija]** > **[Saglab. numuru]**.
- 3 Izpildiet ekrānā redzamos norādījumus.

Ieraksta dzēšana

- 1 Nospiediet **[Pēd.nr]**.
- 2 Atlasiet ierakstu un atlasiet **[Opcija]** > **[Dzēst]**.
- 3 Izpildiet ekrānā redzamos norādījumus.

Tālruņa automātiskais atbildētājs

Ierakstīt paziņojumu

- 1 Nospiediet **[Izvēl.]**.
- 2 Nospiediet  / , lai atlasītu  > **[Paziņošana]**.
- 3 Izpildiet ekrānā redzamos norādījumus.

Ienākošā ziņojuma klausīšanās





Atlasiet **[Izvēl.]** >  > **[Atskaņot]**, pēc tam nospiediet **[LABI]**, lai apstiprinātu.

Ienākošā ziņojuma dzēšana

- 1 Klausoties ziņojumu, nospiediet **[Opcija]**, lai atvērtu opciju izvēlni.
- 2 Atlasiet **[Dzēst]**, pēc tam nospiediet **[LABI]**, lai apstiprinātu.

Papildu klausuļu reģistrēšana

Bāzes stacijā varat reģistrēt papildu klausules.

- 1 Atlasiet **[Izvēl.]**.
- 2 Nospiediet  / , lai atlasītu  > **[Reģistrēt]**.
- 3 Nospiediet un 5 sekundes turiet bāzes stacijas taustiņu .
- 4 Ievadiet sistēmas PIN/ieejas kodu (0000).
- 5 Nospiediet **[LABI]**, lai apstiprinātu PIN/ieejas kodu.
↳ Reģistrācija tiek pabeigta mazāk nekā 2 minūšu laikā.

5

Papildinformācija

Klusuma režīms

Iestata laiku, kad tālrunis nezvanīs.

 > **[Klusuma rež.]**

MySound

Pielāgo balss skaņu jūsu vēlmēm.

 > **[MySound]**

ECO režīms

Samazina enerģijas patēriņu / pārraides jaudu, samazina izstarojumu un diapazonu par aptuveni 60%.

 > **[Ekon. režīms]**

ECO+ režīms

Samazina izstarojumu gaidstāves režīmā (izraisa 2 sekundes ilgu zvanu aizkavi, par 50% mazāks gaidstāves laiks).

 > **[ECO+ režīms]**

Zvanu aizliegšana

Novērš nevēlamus izejošos zvanus uz noteiktiem numuriem.

 > **[Zv. aizliegš.]**



Tehniskie rādītāji

Baterija

- Philips: 2 x AAA NiMH 1,2 V uzlādējamās 550 mAh baterijas

Izmantojiet tikai komplektā iekļautās baterijas.

Adapteris

- MEIC: MN-A003-E145
leeja: 100-240 V (maiņstrāva) 50/60 Hz 200 mA;
izeja: (i) 6.5V (līdzstrāva) 300 mA,
(ii) 7.5V (līdzstrāva) 200 mA

Tālruņu grāmata ar 250 ierakstiem

Zvanu žurnāls ar 50 ierakstiem

Sarunu laiks: 18 stundas

Gaidstāves laiks: 250 stundas



Piezīme





- Varat instalēt DSL (ciparu abonentlīnijas) filtru, lai novērstu troksni un problēmas ar zvanītāja ID, ko izraisa DSL traucējumi.
- Atbilstības deklarācija pieejama vietnē www.p4c.philips.com.

? Bieži uzdotie jautājumi





Ekrānā nav redzamas signāla joslas.

- Klausule ir ārpus uztveršanas zonas. Pārvietojiet to tuvāk bāzes stacijai.
- Ja klausulē redzama **[Reģistrēt klausuli]**, reģistrējiet klausuli. (Skatiet sadaļu par "Papildu klausuļu reģistrēšana").

Kā rīkoties, ja neizdodas savienot pārī (reģistrēt) papildu klausules bāzes stacijā?

Bāzes stacijas atmiņa ir pilna. Nospiediet . Pēc tam nospiediet  / , lai atlasītu  > **[Noņ. reģistr.]** un noņemtu reģistrāciju neizmantojām klausulēm, pēc tam mēģinātu vēlreiz.

Kā rīkoties, ja esmu izvēlējis nepareizu valodu, ko nevaru izlasīt?

- 1 Nospiediet , lai pārietu atpakaļ uz gaidstāves ekrānu.
- 2 Nospiediet , lai atvērtu galvenās izvēlnes ekrānu.
- 3 Nospiediet  / , lai atlasītu , pēc tam ekrānā būs redzams kāds no šiem tekstiem:

[Язык]	[Language]	[Мова]
[Kalba]	[Keel]	[Valoda]

- 4 Atlasiet, lai piekļūtu valodas opcijām.
- 5 Atlasiet savu valodu.

Mana klausule atrodas meklēšanas statusā, kā rīkoties?

- Pārliedzieties, vai bāzes stacijai ir strāvas padeve.
- Reģistrējiet klausuli bāzes stacijā.
- Pārvietojiet klausuli tuvāk bāzes stacijai.

Kā rīkoties, ja nevar mainīt balss pasta iestatījumus?

Balss pasta pakalpojumu pārvalda pakalpojumu sniedzējs, nevis tālrunis. Lai mainītu iestatījumus, sazinieties ar savu pakalpojumu sniedzēju.

Nav rādījuma.

- Pārliedzieties, vai baterijas ir uzlādētas.
- Pārliedzieties, vai ir strāvas padeve un tālruņa savienojums.

Lādētājā ielikta klausule netiek uzlādēta.

- Pārliedzieties, vai baterijas ir ievietotas pareizi.
- Pārliedzieties, vai klausule ir pareizi ielikta lādētājā. Vienreiz mirgo gaismas diode klausules aizmugurē.
- Pārliedzieties, vai ir ieslēgts statīva pieslēgšanas tonis. Ja klausule ir pareizi ievietota lādētājā, dzirdama pieslēgšanas skaņa.
- Lādēšanas kontakti ir netīri. Vispirms atvienojiet barošanas avotu, pēc tam notīriet kontaktus ar mitru drānu.
- Baterijas ir bojātas. Iegādājieties jaunas pie izplatītāja.

Slikta skaņa (sprakšķi, atbalss u.tml.)

- Klausule ir gandrīz ārpus uztveršanas zonas. Pārvietojiet to tuvāk bāzes stacijai.
- Tālrunis uztver traucējumus no tuvumā esošām elektroierīcēm. Pārvietojiet bāzes staciju tālāk no elektroierīcēm.
- Tālrunis atrodas vietā, kur ir biezas sienas. Pārvietojiet bāzes staciju prom no šīs vietas.

Klausule nezvana.

Pārliedzieties, vai ir ieslēgts klausules zvana signāls.

Ekrānā nav redzams zvanītāja ID.

- Pakalpojums nav aktivizēts. Sazinieties ar pakalpojumu sniedzēju.
- Zvanītāja informācija ir slēpta vai nav pieejama.

i

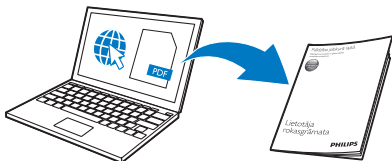

www.philips.com/support

Lai piekļūtu lietošanas instrukcijām tiešsaistē, izmantojiet atsaucē modeļa numuru, kas norādīts uzlīmē bāzes stacijas apakšā.



CE 0168

Šis simbols uz produkta nozīmē, ka uz šo produktu attiecas Eiropas direktīva 2012/19/EU.
2015 © Gibson Innovations Limited.

Visas tiesības paturētas.

Šo produktu ir izgatavojis un pārdod uzņēmums Gibson Innovations Ltd., un Gibson Innovations Ltd. ir garantijas nodrošinātājs attiecībā uz šo produktu.

Philips un Philips Shield Emblem ir reģistrētas Koninklijke Philips N.V preču zīmes, un tiek lietotas saskaņā ar Koninklijke Philips Electronics N.V. izdotu licenci.



UMS_M888
51_LV_V2.0
WK15342