



Always there to help you

Register your product and get support at
www.philips.com/support

InSightHD M115E



Skrócona instrukcja obsługi
Guia de início rápido
Snabbstartguide

Краткое руководство
Stručný návod k rychlému použití
Gyors üzembe helyezési útmutató

Stručná úvodná príručka
Жұмысты бастаудың қысқаша нұсқаулығы
Короткий посібник

PHILIPS

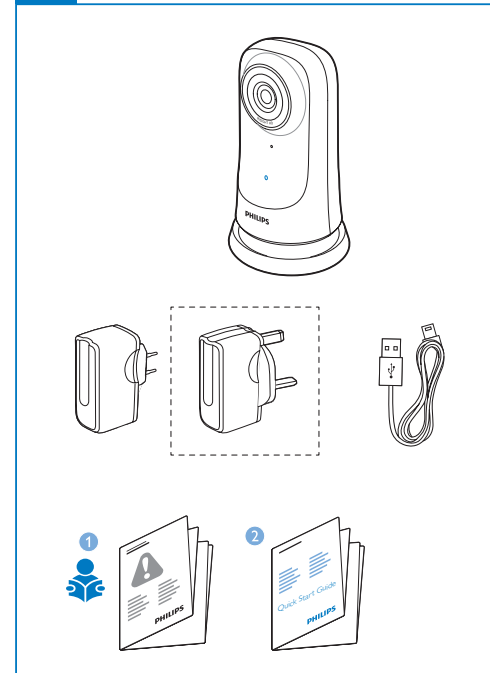
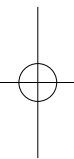
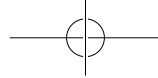

1

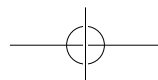

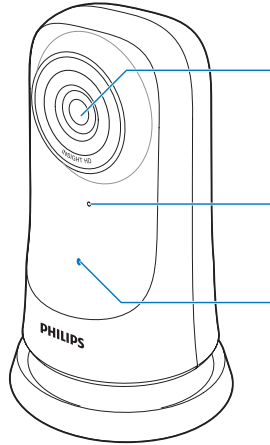

Obiektív kamery
Lente da câmara
Kameralins

Mikrofon
Microfone
Mikrofon

Wskaźnik stanu
Indicador de estado
Statusindikator

Объектив камеры
Objektiv kamery
Kameraobjektív

Микрофон
Mikrofon
Mikrofon

Индикатор состояния
Kontrolka stavu
Állapotjelző

Objektív kamery
Камераның объективі
Об'єктив камери

Мікрофон
Mikrofon
Мікрофон

Індикатор стану
Күй көрсеткіші
Індикатор стану

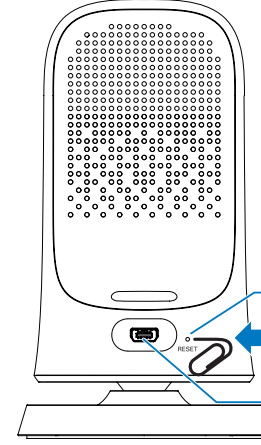

Reset
Repor
Áterställ

Złącze USB
Conector USB
USB-anslutning

Сброс
Reset
Reset (Visszaállítás)

USB-разъем
Konektor rozhraní USB
USB-csatlakozó

Nulovanie
Қалпына келтіру
Скидання налаштувань

Konektor USB
USB қосқышы
USB-роз'єм

Konfiguracja

Instalação
Inställning

Установка
Nastavení

Beállítás
Nastavenie

Орнату
Налаштування

1

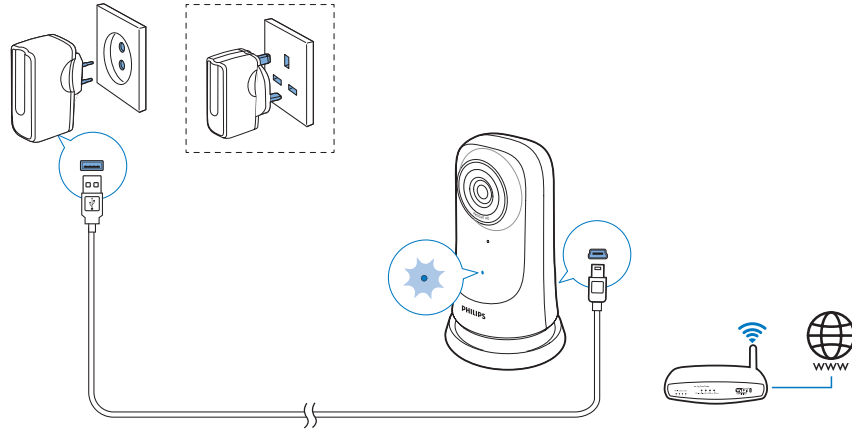

- PL** W celu zapewnienia optymalnej łączności podłącz monitor jak najbliżej routera bezprzewodowego.
- PT** Ligue o sistema de monitorização o mais próximo possível do seu router sem fios para assegurar a melhor ligação.
- SV** Anslut hemmonitorn så nära den trådlösa routern som möjligt för bästa anslutning.
- RU** Для оптимального подключения установите монитор на максимально близком расстоянии от беспроводного маршрутизатора.
- CZ** Zapojte monitorovací zařízení co nejlíže bezdrátového routeru, abyste zajistili co nejlepší připojení.
- HU** A legjobb vétel biztosítása érdekében a monitort a lehető legközelebb csatlakoztassa a vezeték nélküli útválasztóhoz.
- SK** Pripojte monitor čo možno najbližšie k bezdrôtovému smerovaču, aby ste zaistili ideálne pripojenie.
- KZ** Өте жақсы қосылымды қамтамасыз ету үшін мониторды сымсыз маршрутизаторға барынша жақын қосыңыз.
- UA** Під'єднайте систему якомога ближче до бездротового маршрутизатора для забезпечення найкращого з'єднання.

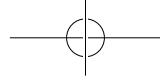

2

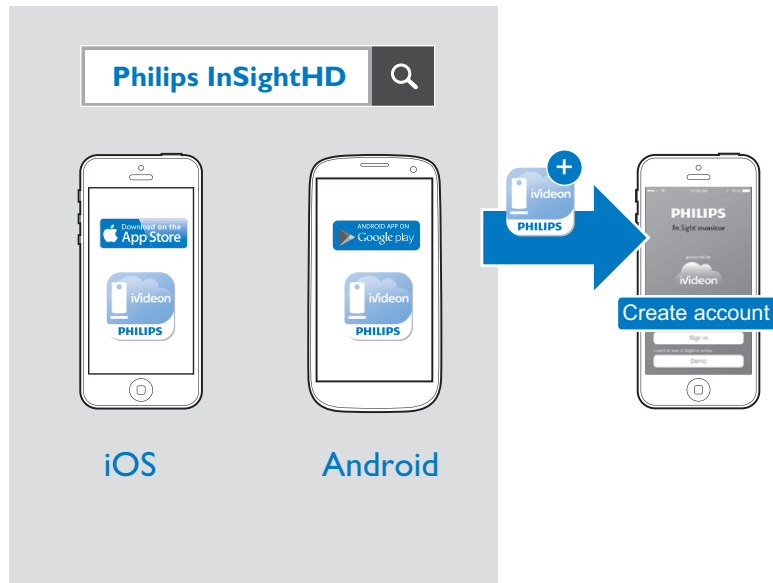

- PL Pobierz i zainstaluj aplikację **Philips InSightHD**. Postępuj zgodnie z instrukcjami wyświetlanymi na ekranie, aby ukończyć konfigurację.
- PT Transfira e instale a aplicação **Philips InSightHD**. Siga as instruções no ecrã para concluir a configuração.
- SV Ladda ned och installera **Philips InSightHD**-app. Slutför konfigurationen genom att följa instruktionerna på skärmen.
- RU Загрузите и установите приложение **Philips InSightHD**. Чтобы завершить настройку, следуйте инструкциям на экране.
- CZ Stáhněte a nainstalujte aplikaci **Philips InSightHD**. Postupujte podle pokynů na obrazovce a dokončete nastavení.
- HU A **Philips InSightHD** alkalmazás letöltése és telepítése. A beállítás végrehajtásához kövesse a képernyőn megjelenő utasításokat.
- SK Prevezmite a nainštalujte aplikáciu **Philips InSightHD**. Dokončite inštaláciu podľa pokynov na obrazovke.
- KZ **Philips InSightHD** қолданбасын жүктеп алып, орнатыңыз. Параметрлерді орнатуды аяқтау үшін экрандағы нұсқауларды орындаңыз.
- UA Завантажте і встановіть додаток **Philips InSightHD**. Виконайте вказівки на екрані, щоб завершити налаштування.

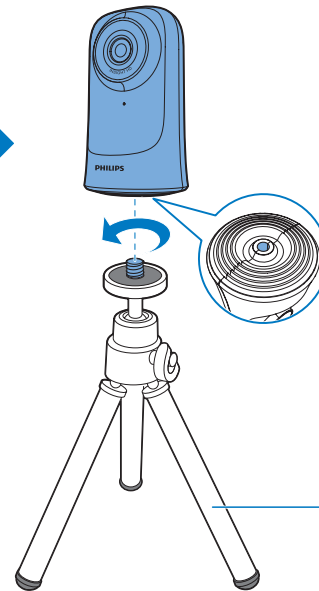
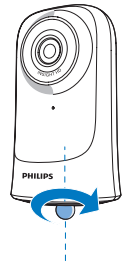
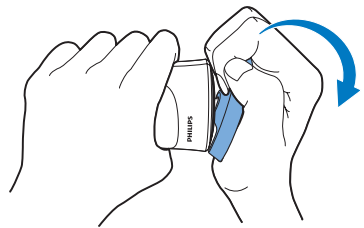
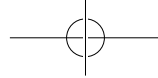

- PL** W razie potrzeby monitor można zamontować na statywie.
- PT** Pode montar o sistema de monitorização num tripé, se necessário.
- SV** Vid behov kan du montera hemmonitorn på ett stativ.
- RU** При необходимости можно установить монитор на штатив.
- CZ** Monitorovací zařízení můžete podle potřeby postavit na stativ.

- HU** Ha szükséges, ráillesztheti a monitort az állványra.
- SK** Monitor môžete podľa potreby upevniť na statív.
- KZ** Мониторды қажетінше ұштағанға орнатуыңызға болады.
- UA** Систему контролю можна встановити на триногу, якщо потрібно.

Nie dołączony do zestawu
Não incluído nesta embalagem
Medföljer inte i förpackningen
He входит в комплект
Není součástí balíku
Nem tartalmazza a csomag
Nie je súčasťou balenia
Орамға қосылмаған
He входит у комплект

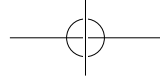
**i**

www.philips.com/support

- PL** Wejdź na stronę www.philips.com/support, aby pobrać najnowszą instrukcję obsługi i poznać sposoby rozwiązywania problemów.
- PT** Visite www.philips.com/support para transferir o manual do utilizador mais actual e encontrar dicas para a resolução de problemas.
- SV** Gå till www.philips.com/support för att ladda ned användarhandboken och hitta felsökningstips.
- RU** Чтобы загрузить последнюю версию руководства пользователя и получить рекомендации по

устранению неисправностей, посетите веб-сайт www.philips.com/support.

- CZ** Na webu www.philips.com/support si můžete stáhnout aktuální uživatelskou příručku a vyhledat typy při řešení problémů.
- HU** A használati útmutató legújabb változatának letöltéséhez és a hibaelhárítási javaslatok megtekintéséhez látogasson el a www.philips.com/support weboldalra.
- SK** Na stránke www.philips.com/support si môžete prevziať najnovší návod na používanie a nájdete tam aj typy na odstránenie problémov.
- KZ** Соңғы пайдаланушы нұсқаулығын жүктеу және ақаулықтарды жою кеңестерін табу үшін www.philips.com/support сайтына кіріңіз.
- UA** Щоб завантажити найновіший посібник користувача і знайти поради щодо усунення несправностей, відвідайте веб-сайт www.philips.com/support.

Especificações

Dane techniczne
Specifikationer

Характеристики
Specifikace

Termékjellemzők
Technické údaje

Ерекшеліктер
Технічні характеристики

PT

Informações gerais

Transformador de CA

Modelo: ASUC30a-050060 (a = e, b, a, c, i, f, g)
 um transformador de ligação directa com terminal de saída USB e um tipo diferente de ficha de país (e = ficha da UE, b = ficha do Reino Unido, a = ficha dos EUA, c = ficha da Austrália, i = ficha da China, f = ficha da Coreia, g = ficha do Japão)
 Entrada: 100-240V~ CA, 50/60 Hz, 0,3 A
 Saída: 5 V CC, 0,6 A

Temperatura e humidade de funcionamento: 0 °C a 40 °C, 30% a 80%

Conectividade: Wi-Fi 802.11 b/g/n, 2,4 GHz

Aplicações: Plataforma: iOS 7 ou posterior (incluindo iPhone 4S, iPhone 5, iPhone 5C, iPhone 5S, iPhone 6, iPhone 6 Plus, iPad 3.ª geração, iPad 4.ª geração, iPad Air, iPad Air 2, iPod touch 5.ª geração), Android 4.1 ou posterior

Lente

Modo de foco: Fixo

Abertura: F2,6 ± 5%

Ângulo de visualização (diagonal): 58 ± 5% graus

Alcance da focagem: 0,6 m ao infinito

Vídeo

Resolução

Transmissão via Wi-Fi: 720p (alta definição)

Formato de vídeo: H. 264

Áudio

Entrada: Microfone mono de alta sensibilidade

Formato de áudio: AAC

PL

Informacje ogólne

Zasilacz sieciowy

Model: ASUC30a-050060 (a = e, b, a, c, i, f, g)
 bezpośrednio podłączany zasilacz sieciowy z gniazdem USB i wtyczką odpowiadającą standardom obowiązującym w danym kraju (e = Europa, b = Wielka Brytania, a = Stany Zjednoczone, c = Australia, i = Chiny, f = Korea, g = Japonia)
 Napięcie wejściowe: prąd przemienny 100–240V~, 50/60 Hz, 0,3 A
 Wyjście: 5V DC, 0,6 A

Temperatura i wilgotność podczas eksploatacji: 0–40°C, 30–80%

Połączenia: Wi-Fi 802.11 b/g/n, 2,4 GHz

Applikacje: Platforma: system iOS 7 lub nowszy (w tym urządzenia iPhone 4S, iPhone 5, iPhone 5C, iPhone 5S, iPhone 6, iPhone 6 Plus, iPad 3. generacji, iPad 4. generacji, iPad Air, iPad Air 2, iPod touch 5. generacji), system Android 4.1 lub nowszy

Obiektyw

Tryb regulacji ostrości: Stały

Przysłona: f/2,6 ±5%

Kąt widzenia (po przekątnej): 58 ± 5% stopnie

Zakres regulacji ostrości: Od 0,6 m do nieskończoności

Wideo

Rozdzielczość

Przesyłanie strumieniowe za pomocą Wi-Fi: 720p (wysoka rozdzielczość)

Format obrazu wideo: H. 264

Audio

Wejście: Mikrofon monofoniczny o wysokiej czułości

Format audio: AAC

SV

Allmän information

Nätadapter

Modell: ASUC30a-050060 (a = e, b, a, c, i, f, g)

en nätadapter för direktanslutning med USB-utgång och en kontakttyp för ett annat land (e = EU, b = Storbritannien, a = USA, c = Australien, i = Kina, f = Korea, g = Japan)

Ineffekt: AC 100–240 V~ 50/60 Hz, 0,3 A

Uteffekt: 5 V DC, 0,6 A

Drifttemperatur och luftfuktighet: 0 °C till 40 °C, 30 % till 80 %

Anslutningar: Wi-Fi 802.11 b/g/n, 2,4 GHz

Appar: Plattform: iOS 7 eller senare versioner (inklusive iPhone 4S, iPhone 5, iPhone 5C, iPhone 5S, iPhone 6, iPhone 6 Plus, iPad (tredje generationen), iPad (fjärde generationen), iPad Air, iPad Air 2, iPod touch (femte generationen), Android 4.1 eller senare versioner

Lins

Fokusläge: Fast

Bländare: F2,6 ± 5%

Visningsvinkel (diagonalt): 58 ± 5% grader

Fokuseringsavstånd: 0,6 m till oändligt

Video

Resolution (Upplösning)

Strömma genom WiFi: 720p (HD)

Videoformat: H. 264

Ljud

Ingång: Mycket känslig monomikrofon

Ljudformat: AAC

RU

Общая информация

Адаптер питания переменного тока

Модель: ASUC30a-050060 (a = e, b, a, c, i, f, g)

штекер адаптера питания с выходным

разъемом USB и разъемом для других стран

(e — вилка стандарта ЕС, b — вилка стандарта Великобритании, a — вилка стандарта США, c — вилка стандарта Австралии, i — вилка стандарта Китая, f — вилка стандарта Кореи, g — вилка стандарта Японии)

Вход: 100—240 В перем. тока, 50/60 Гц, 0,3 А

Выход: 5 В пост. тока, 0,6 А

Рабочая температура и влажность: 0—40 °C, 30—80 %

Подключения: Wi-Fi 802.11 b/g/n, 2,4 ГГц

Приложения: Платформа: iOS 7 или более новой версии (включая iPhone 4S, iPhone 5, iPhone 5C, iPhone 5S, iPhone 6, iPhone 6 Plus, iPad 3-го поколения, iPad 4-го поколения, iPad Air, iPad Air 2, iPod touch 5-го поколения), Android 4.1 или более новой версии

Объектив

Режим фокусировки: Фиксированный

Диафрагма: F2.6 ± 5 %

Угол просмотра (по диагонали): 58 ± 5% градуса

Диапазон фокусировки: От 0,6 м до бесконечности

CZ

Видео

Разрешение

Потоковая передача через Wi-Fi: 720p (высокой четкости)

Видеоформат: H. 264

Аудио

Вход: Высокочувствительный микрофон (моно)

Аудиоформат: AAC

CZ

Obecné informace

Napájecí adaptér

Model: ASUC30a-050060 (a = e, b, a, c, i, f, g)

přímý připojovací napájecí adaptér s konektorem pro výstup USB a různými typy zástrček podle jednotlivých zemí (e = zástrčka pro země EU, b = zástrčka pro Velkou Británii, a = zástrčka pro USA, c = zástrčka pro Austrálii, i = zástrčka pro Čínu, f = zástrčka pro Koreu, g = zástrčka pro Japonsko)

Vstup: AC 100–240 V~; 50/60 Hz; 0,3 A

Výstup: 5 V DC; 0,6 A

Provozní teplota a vlhkost: 0 °C až 40 °C, 30 % až 80 %

Připojení: Wi-Fi 802.11 b/g/n, 2,4 GHz

Applikace: Platforma: iOS 7 nebo novější (včetně zařízení iPhone 4S, iPhone 5, iPhone 5C, iPhone 5S, iPhone 6, iPhone 6 Plus, iPad 3. generace, iPad 4. generace, iPad Air, iPad Air 2, iPod touch 5. generace), Android 4.1 nebo novější



Objektív

Režim zaostření: S pevným ohniskem

Clona: F2,6 ± 5 %

Úhel zobrazení (úhlopříčně): 58 ± 5% stupňů

Rozsah zaostření: 0,6 m až nekonečno

Videí

Rozlišení

Streamování přes připojení Wi-Fi: 720p (vysoké rozlišení)

Formát videa: H. 264

Audio

Vstup: Monofonní mikrofon s vysokou citlivostí

Zvukový formát: AAC

HU

Általános információk

Hálózati adapter

Típus: ASUC30a-050060 (a = e, b, a, c, i, f, g) közvetlenül csatlakoztatható adapter USB kimeneti terminállal és különböző országokhoz kialakított csatlakozótípussal (e = EU csatlakozó, b = egyesült királyságbeli csatlakozó, a = egyesült államokbeli csatlakozó, c = ausztráliai csatlakozó, i = kínai csatlakozó, f = koreai csatlakozó, g = japán csatlakozó)
Bemenet: AC 100-240V~ 50/60 Hz, 0,3 A
Kimenet: 5V DC, 0,6 A

14

Üzemi hőmérséklet és páratartalom: 0-40 °C között, 30-80% között

Csatlakoztathatóság: Wi-Fi 802.11 b/g/n, 2,4 GHz

Alkalmazások: Operációs rendszer: iOS 7 vagy újabb verzió (pl. iPhone 4S, iPhone 5, iPhone 5C, iPhone 5S, iPhone 6, iPhone 6 Plus, Harmadik generációs iPad, Negyedik generációs iPad, iPad Air; iPad Air 2, Ötödik generációs iPod touch), Android 4.1 vagy újabb

Objektív

Fókusz üzemmód: Rögzített

Apertúra: F2,6 ± 5%

Látószög (átlós): 58 ± 5% fok

Fókuszstartomány: 0,6 m-től végtelenig

Videó

Resolution

Folyamatos adattovábbítás Wi-Fi-n keresztül: 720p (Nagy felbontás)

Videóformátum: H. 264

Hang

Bemenet: Nagy érzékenységű monó mikrofon

Hangformátum: AAC

SK

Všeobecné informácie

Siet'ový adaptér AC

Model: ASUC30a-050060 (a = e, b, a, c, i, f, g) napájací adaptér s priamym pripojením s výstupným konektorom USB a typom zástrčky pre rôzne krajiny (e = zástrčka pre EÚ, b = zástrčka pre Spojené kráľovstvo, a = zástrčka pre USA, c = zástrčka pre Austráliu, i = zástrčka pre Čínu, f = zástrčka pre Kóreu, g = zástrčka pre Japonsko)
Vstup: AC 100 – 240V~ 50/60 Hz, 0,3 A
Výstup: 5V DC, 0,6 A

Prevádzková teplota a vlhkosť: 0 °C až 40 °C, 30 % až 80 %

Možnosti pripojenia: Wi-Fi 802.11 b/g/n, 2,4 GHz

Aplikácie: Platforma: iOS 7 alebo novšia (vrátane iPhone 4S, iPhone 5, iPhone 5C, iPhone 5S, iPhone 6, iPhone 6 Plus, iPad 3. generácie, iPad 4. generácie, iPad Air; iPad Air 2, iPod touch 5. generácie), Android 4.1 alebo novší

Objektív

Režim zaostrenia: Pevný

Clona: f2,6 ± 5 %

Pozorovací uhol (prične): 58 ± 5% stupňov

Rozsah zaostrenia: 0,6 m až nekonečno



Video

Rozlišenie

Prúdový prenos cez Wi-Fi: 720p (vo vysokom rozlíšení)

Formát videa: H. 264

Zvuk

Vstup: Mono mikrofon s vysokou citlivosťou

Formát zvuku: AAC

KZ

Жалпы ақпарат

Айнымалы ток адаптері

Үлгі: ASUC30a-050060 (a = e, b, a, c, i, f, g) USB шығыс терминалы мен түрлі елдері аша түрі бар тікелей жалғау қуат адаптері (e = ЕО ашасы, b = ҚК ашасы, a = АҚШ ашасы, c = Австралия ашасы, i = қытай ашасы, f = корей ашасы, g = жапон ашасы)
Кіріс: AT 100-240 В~ 50/60 Гц, ЕҢ КӨБІ 0,3 А
Шығыс: 5 В ТТ, 0,6 А

Жұмыс температурасы және ылғалдылығы: 0°C - 40°C, 30% - 80%

Байланыс мүмкіндігі: Wi-Fi 802.11 b/g/n, 2,4 ГГц

Қолданбалар: Платформа: iOS 7 немесе одан кейінгі (оның ішінде iPhone 4S, iPhone 5, iPhone 5C, iPhone 5S, iPhone 6, iPhone 6 Plus, iPad 3rd generation, iPad 4th generation, iPad Air; iPad Air 2, iPod touch 5th generation), Android 4.1 немесе одан кейінгі

15



Об'єктив

Фокус режимі: Бекітілген

Апертура: F2,6 ± 5%

Керу бұрышы (діагональ): 58 ± 5% градус

Фокус ауқымы: 0,6 м шексіз

Бейне

Шешім

Wi-Fi арқылы жіберу: 720р (жоғары айқындылық)

Бейне пішін: H. 264

Дыбыс

Кіріс: Сезімталдығы жоғары моно микрофон

Дыбыс форматы: AAC

UA

Загальна інформація

Адаптер змінного струму

Модель: ASUC30a-050060 (a = e, b, a, c, i, f, g)

адаптер живлення для безпосереднього

підключення з вихідним роз'ємом USB і типом

штекера для різних країн

(e = штекер для Європи, b = штекер для

Великобританії, a = штекер для США, c = штекер

для Австралії, i = штекер для Китаю, f = штекер для

Кореї, g = штекер для Японії)

Вхід: змінний струм 100–240 В, 50/60 Гц; макс. 0,3 А

Вихід: постійний струм 5 В, 0,6 А

Робоча температура і вологість: від 0 °С до 40 °С, від 30% до 80%

Під'єднання: Wi-Fi 802,11 b/g/n, 2,4 ГГц

Додатки: Платформа: iOS 7 або пізнішої версії (включаючи iPhone 4S, iPhone 5, iPhone 5C, iPhone 5S, iPhone 6, iPhone 6 Plus, iPad 3rd generation, iPad 4th generation, iPad Air, iPad Air 2, iPod touch 5th generation), Android 4.1 або пізнішої версії

Об'єктив

Режим фокусу: Фіксований

Діафрагма: F2,6 ± 5%

Кут огляду (по-діагоналі): 58 ± 5% градуси

Діапазон фокусування: від 0,6 м до нескінченності

Відео

Розподільна здатність

Передача даних через Wi-Fi: 720р (висока чіткість)

Відеоформат: H. 264

Звук

Вхід: Високочутливий мономікрофон

Аудіоформат: AAC

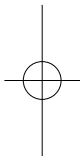
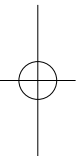
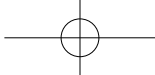

2015 © Gibson Innovations Limited. All rights reserved.

This product has been manufactured by, and is sold under the responsibility of Gibson Innovations Ltd., and Gibson Innovations Ltd. is the warrantor in relation to this product.

Philips and the Philips Shield Emblem are registered trademarks of Koninklijke Philips N.V. and are used under license from Koninklijke Philips N.V.

M115E_12.2_QSG_V2.0 wk1518.1

