



# Always there to help you

Register your product and get support at  
[www.philips.com/support](http://www.philips.com/support)

InSightHD M115E



Quick start guide  
Lynvejledning  
Οδηγός γρήγορης έναρξης

Guía de inicio rápido  
Guide de démarrage rapide  
Pikaopas

Guida rapida  
Snelstartgids  
Kurzanleitung

# PHILIPS

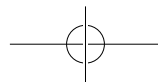
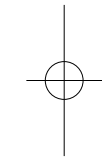
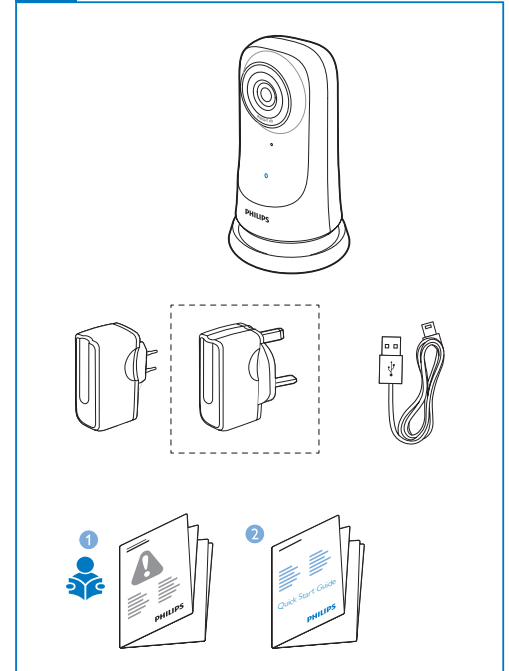
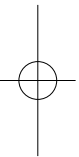
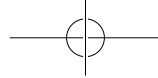

# Overview

Oversigt

Επισκόπηση

Descripción general

Απεργυ

Yleiskuvaus

Panoramica

Overzicht

Überblick

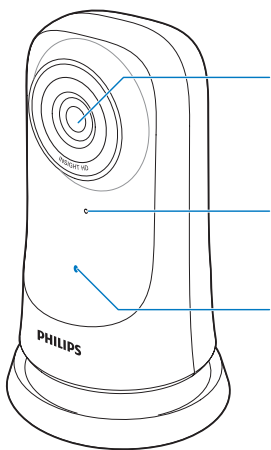

Camera lens

Kameralinse

Φακός κάμερας

Microphone

Μικρόφων

Μικρόφωνο

Status indicator

Statusindikator

Ένδειξη κατάστασης

Lente de la cámara

Lentille de la caméra

Kameran objektiiv

Micrófono

Microphone

Mikrofon

Indicador de estado

Indicateur d'état

Tilanilmais

Obiettivo della fotocamera

Kameralens

Kameralinse

Microfono

Microfoon

Mikrofon

Indicatore di stato

Statusindicator

Statusanzeige

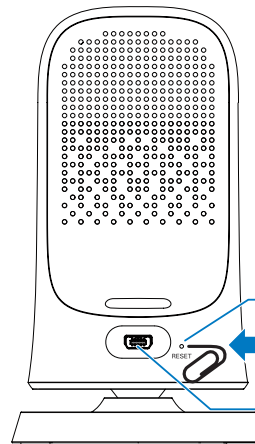

Reset

Genindstil

Επαναφορά

USB connector

USB-stik

Υποδοχή USB

Reiniciar

Réinitialisation

Nollaaminen

Conector USB

Connecteur USB

USB-liitäntä

Ripristina

Resetten

Zurücksetzen

Connettore USB

USB-aansluiting

USB-Anschluss

# Setup

Opsætning

Εγκατάσταση

Configuración

Installation

Asetukset

Installazione

Configuratie

Einrichtung

1

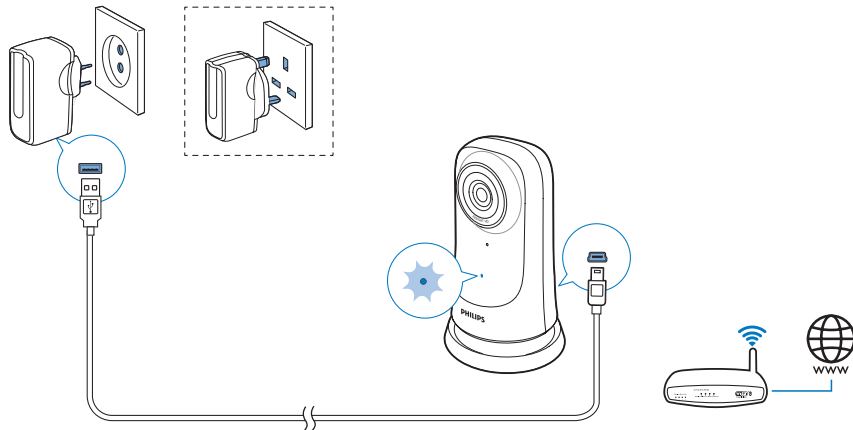

EN Place the monitor as close to your wireless router as possible to ensure the best connection.

DA Tilslut skærmen så tæt på din trådløse router som muligt for at sikre den bedst mulige forbindelse.

EL Για να εξασφαλίσετε την καλύτερη δυνατή σύνδεση, συνδέστε το μόνιτορ σε μια πρίζα όσο το δυνατόν πιο κοντά στον ασύρματο δρομολογητή σας.

ES Conecte el monitor lo más cerca posible del router inalámbrico para garantizar una conexión óptima.

FR Branchez l'écoute-bébé aussi près que possible de votre routeur sans fil pour garantir une connexion optimale.

FI Aseta valvontakamera mahdollisimman lähelle langatonta reititintä, jotta yhteys on mahdollisimman hyvä.

IT Per una connessione ottimale, l'unità di monitoraggio deve trovarsi il più vicino possibile al router wireless.

NL Sluit de babyfoon zo dicht mogelijk bij uw draadloze router aan voor de beste verbinding.

DE Schließen Sie die Kamera so nahe wie möglich am WLAN-Router an, um eine optimale Verbindung sicherzustellen.

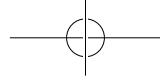

2

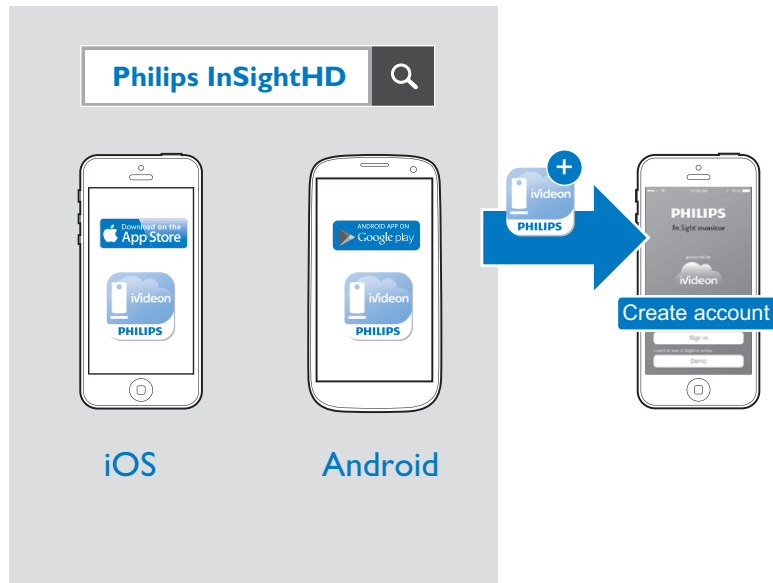

EN Download and install the **Philips InSightHD** app. Follow the onscreen instructions to complete the setup.

DA Download og installer app'en **Philips InSightHD**. Følg instruktionerne på skærmen for at færdiggøre konfigurationen.

EL Κατεβάστε και εγκαταστήστε την εφαρμογή **Philips InSightHD**. Ακολουθήστε τις οδηγίες επί της οθόνης για να ολοκληρώσετε τη ρύθμιση.

ES Descargue e instale la aplicación **Philips InSightHD**. Para finalizar la configuración, siga las instrucciones que aparecen en la pantalla.

FR Téléchargez et installez l'application **Philips InSightHD**. Suivez les instructions à l'écran pour terminer la configuration.

FI Lataa ja asenna **Philips InSightHD** -sovellus. Suorita asennus loppuun noudattamalla näytön ohjeita.

IT Scaricare e installare l'applicazione **Philips InSightHD**. Seguire le istruzioni visualizzate per completare la configurazione.

NL Download en installeer de **Philips InSightHD**-app. Volg de instructies op het scherm om het instellen te voltooien.

DE Laden Sie die **Philips InSightHD**-App herunter, und installieren Sie sie. Befolgen Sie die Anweisungen auf dem Bildschirm, um die Einrichtung abzuschließen.

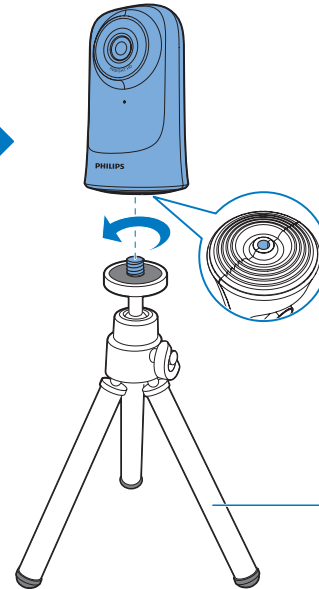
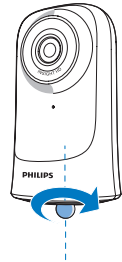
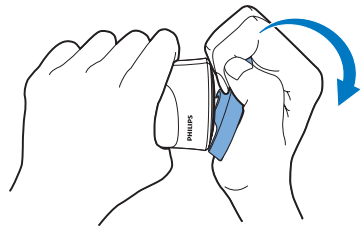
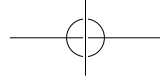

- EN** You can mount the monitor on a tripod if needed.
- DA** Skærmen kan monteres på et stativ, hvis der er behov for det.
- EL** Αν χρειαστεί μπορείτε να συνδέσετε το μόνιτορ και πάνω σε τρίποδο.
- ES** Puede colocar el monitor en un trípode en caso de ser necesario.
- FR** Vous pouvez fixer l'écoute-bébé sur un installer trépied, si nécessaire.

- FI** Voit tarvittaessa kiinnittää valvontakameran kolmijalkaiseen jalustaan.
- IT** Se necessario, è possibile montare l'unità di monitoraggio su un cavalletto.
- NL** U kunt de monitor indien nodig monteren op een statief.
- DE** Sie können die Kamera bei Bedarf auch an einem Stativ anbringen.

- Not included in the pack  
 Medfølger ikke i pakken  
 Δεν περιλαμβάνεται στη συσκευασία  
 No se incluyen en el paquete  
 Non inclus dans l'emballage  
 Ei sisälly pakkaukseen  
 Non è incluso nella confezione  
 Niet meegeleverd in de doos  
 Nicht im Lieferumfang enthalten



[www.philips.com/support](http://www.philips.com/support)

- EN** Visit [www.philips.com/support](http://www.philips.com/support) to download the latest user manual and find troubleshooting tips.
- DA** Besøg [www.philips.com/support](http://www.philips.com/support) for at downloade den nyeste brugervejledning da\_DK og finde tip til fejlfinding.
- EL** Για να κατεβάσετε την πιο πρόσφατη έκδοση του εγχειριδίου χρήσης και να βρείτε συμβουλές για την αντιμετώπιση προβλημάτων, επισκεφθείτε τη διεύθυνση [www.philips.com/support](http://www.philips.com/support).

- ES** Visite [www.philips.com/support](http://www.philips.com/support) para descargar el manual de usuario más reciente y buscar consejos sobre solución de problemas.
- FR** Accédez au site Web [www.philips.com/support](http://www.philips.com/support) pour télécharger le dernier mode d'emploi et obtenir des astuces de dépannage.
- FI** Lataa uusin käyttöopas ja lue vianmääritysvihjeitä osoitteessa [www.philips.com/support](http://www.philips.com/support).
- IT** Visitare il sito [www.philips.com/support](http://www.philips.com/support) per scaricare l'ultimo manuale dell'utente e trovare dei consigli per la risoluzione dei problemi.
- NL** Ga naar [www.philips.com/support](http://www.philips.com/support) voor tips om problemen op te lossen en om de nieuwste gebruikershandleiding te downloaden.
- DE** Besuchen Sie [www.philips.com/support](http://www.philips.com/support) zum Herunterladen der aktuellen Bedienungsanleitung und für Tipps zur Fehlerbehebung.

## Specifications

Specifikationer  
Προδιαγραφές

Especificaciones  
Spécificités

Teknisiä tietoja  
Specifiche

Specificaties  
Technische Daten

EN

### General information

#### AC power adapter

Model name: ASUC30a-050060 (a = e, b, a, c, i, f, g) a direct plug-in power adapter with USB output terminal and a different country plug type (e = EU plug, b = UK plug, a = USA plug, c = Australia plug, i = China plug, f = Korean plug, g = Japanese plug)  
 Input: AC 100-240V ~ 50/60 Hz, 0.3 A  
 Output: 5V DC, 0.6 A

**Operating temperature & humidity:** 0°C to 40°C, 30% to 80%

**Connectivity:** Wi-Fi 802.11 b/g/n, 2.4 GHz

**Apps:** Platform: iOS 7 or later (including iPhone 4S, iPhone 5, iPhone 5C, iPhone 5S, iPhone 6, iPhone 6 Plus, iPad 3rd generation, iPad 4th generation, iPad Air, iPad Air 2, iPod touch 5th generation), Android 4.1 or later

### Lens

**Focus mode:** Fixed

**Aperture:** F2.6 ± 5%

**Viewing angle (diagonal):** 58 ± 5% degrees

**Focus range:** 0.6 m to infinity

### Video

#### Resolution

Streaming through Wi-Fi: 720p (High definition)

**Video format:** H. 264

### Audio

**Input:** High-sensitive mono microphone

**Audio format:** AAC

DA

### Generelle oplysninger

#### Vekselstrømadapter

Model: ASUC30a-050060 (a = e, b, a, c, i, f, g) en plug and play-strømadapter med USB-udgangsterminal og en stiktype til andre lande (e = EU-stik, b = UK-stik, a = USA-stik, c = Australien-stik, i = Kina-stik, f = Korea-stik, g = Japan-stik)  
 Indgang: AC 100-240V ~ 50/60 Hz, 0,3 A  
 Udgang: 5V DC, 0,6 A

**Driftstemperatur og luftfugtighed:** 0°C til 40°C, 30 % til 80 %

**Tilslutningsmuligheder:** Wi-Fi 802.11 b/g/n, 2,4 GHz

**Apps:** Platform: iOS 7 eller nyere (inkl. iPhone 4S, iPhone 5, iPhone 5C, iPhone 5S, iPhone 6, iPhone 6 Plus, iPad 3.

generation, iPad, 4. generation, iPad Air, iPad Air 2, iPod touch 5. generation), Android 4.1 eller nyere

## Objektiv

**Fokuseringstilstand:** Fast

**Blænderåbning:** F2.6 ± 5%

**Betragtningvinkel (diagonal):** 58 ± 5% grader

**Fokuseringsområde:** 0,6 m til uendeligt

## Video

**Opløsning**

Streaming via Wi-Fi: 720p (High Definition)

**Videoformat:** H. 264

## Lyd

**Indgang:** Meget følsom monomikrofon

**Audioformat:** AAC

EL

## Γενικές πληροφορίες

**Τροφοδοτικό AC**

Μοντέλο: ASUC30a-050060 (a = e, b, a, c, i, f, g) ένα τροφοδοτικό Direct Plug-in με τερματικό εξόδου USB και διαφορετικό τύπο βύσματος ανάλογα με τη γεωγραφική περιοχή (e = βύσμα EE, b = βύσμα HB, a = βύσμα ΗΠΑ, c = βύσμα Αυστραλίας, i = βύσμα Κίνας, f = βύσμα Κορέας, g = βύσμα Ιαπωνίας)

Είσοδος: AC 100-240 V~ 50/60 Hz, 0,3 A

Εξοδος: 5 V DC, 0,6 A

**Θερμοκρασία και υγρασία λειτουργίας:** 0°C έως 40°C, 30% έως 80%

**Συνδεσιμότητα:** Wi-Fi 802.11b/g/n, 2,4 GHz

**Εφαρμογές:** Πλατφόρμα: iOS 7 ή νεότερη έκδοση (συμπεριλαμβανομένων iPhone 4S, iPhone 5, iPhone 5C, iPhone 5S, iPhone 6, iPhone 6 Plus, iPad 3ης γενιάς, iPad 4ης γενιάς, iPad Air, iPad Air 2, iPod touch 5ης γενιάς), Android 4.1 ή νεότερη έκδοση

## ΛΦακόςΛ

**Λειτουργία εστίασης:** Σταθερή

**Διάφραγμα:** F2,6 ± 5%

**Γωνία προβολής (διαγώνιος):** 58 ± 5% μοίρες

**Εμβέλεια εστίασης:** 0,6 μ. έως το άπειρο

## Βίντεο

**Ανάλυση**

Μετάδοση μέσω Wi-Fi: 720p (High Definition)

**Μορφή βίντεο:** H. 264

## Ήχος

**Είσοδος:** Μονοφωνικό μικρόφωνο υψηλής ευαισθησίας

**Μορφή ήχου:** AAC

ES

## Información general

**Adaptador de corriente de CA**

Modelo: ASUC30a-050060 (a = e, b, a, c, i, f, g); un adaptador de corriente Direct Plug-in con terminal de salida USB y un tipo de clavija diferente para cada país (e = clavija para la Unión Europea, b = clavija para Reino Unido, a = clavija para EE. UU., c = clavija para Australia, i = clavija para China, f = clavija para Corea, g = clavija para Japón)  
Entrada: 100 - 240 V~ de CA, 50/60 Hz, 0,3 A  
Salida: 5 V de CC, 0,6 A

**Temperatura de funcionamiento y humedad:** De 0 °C a 40 °C, de 30 % a 80 %

**Conectividad:** Wi-Fi 802.11 b/g/n, 2,4 GHz

**Aplicaciones:** Plataforma: iOS 7 o posterior (incluido iPhone 4S, iPhone 5, iPhone 5C, iPhone 5S, iPhone 6, iPhone 6 Plus, iPad 3.ª generación, iPad 4.ª generación, iPad Air, iPad Air 2, iPod touch 5.ª generación), Android 4.1 o posterior

## Lente

**Modo de enfoque:** Fijo

**Apertura:** F 2,6 ± 5 %

**Ángulo de visión (diagonal):** 58 ± 5% grados

**Alcance de enfoque:** De 0,6 m a infinito

FR

## Vídeo

**Resolución**

Transmisión a través de Wi-Fi: 720p (alta definición)

**Formato de vídeo:** H. 264

## Audio

**Entrada:** Micrófono mono de alta sensibilidad

**Formato de audio:** AAC

FR

## Informations générales

**Adaptateur secteur**

Modèle : ASUC30a-050060 (a = e, b, a, c, i, f, g) un adaptateur secteur plug-in Direct doté d'un terminal de sortie USB et d'un type de fiche d'un autre pays (e = fiche européenne, b = fiche britannique, a = fiche américaine, c = fiche australienne, i = fiche chinoise, f = fiche coréenne, g = fiche japonaise)  
Entrée : CA 100-240 V~ 50/60 Hz, 0,3 A  
Sortie : 5 V CC, 0,6 A

**Température de fonctionnement et humidité:** 0 °C à 40 °C, 30 % à 80 %

**Connectivité:** Wi-Fi 802.11 b/g/n, 2,4 GHz

**Applications:** Plate-forme : iOS 7 ou ultérieur (y compris iPhone 4S, iPhone 5, iPhone 5C, iPhone 5S, iPhone 6, iPhone 6 Plus, iPad 3<sup>e</sup> génération, iPad 4<sup>e</sup> génération, iPad Air, iPad Air 2, iPod touch 5<sup>e</sup> génération), Android 4.1 ou ultérieur





## Lentille

**Mode mise au point:** Fixe

**Ouverture:** F2.6 ± 5%

**Angle de visualisation (diagonal):** 58 ± 5% degrés

**Plage de mise au point:** 0,6 m à l'infini

## Vidéo

**Résolution**

Diffusion par Wi-Fi : 720p (haute définition)

**Format vidéo:** H. 264

## Audio

**Entrée:** Microphone mono ultrasensible

**Format audio:** AAC

Fi

## Yleistä

**Verkkolaite**

Malli: ASUC30a-050060 (a = e, b, a, c, i, f, g) suoraan kytkettävä verkkolaite, jossa on USB-lähtöliitäntä ja pistokkeet eri maita varten (e = EU, b = Iso-Britannia, a = Yhdysvallat, c = Australia, i = Kiina, f = Korea, g = Japani)

Tulo: AC 100–240 V ~ 50/60 Hz, 0,3 A

Lähtö: 5 V DC, 0,6 A

**Käyttölämpötila ja -ilmankosteus:** 0–40 °C, 30–80 %

**Liitännät:** Wi-Fi 802.11 b/g/n, 2,4 GHz

**Sovellukset:** Käyttöjärjestelmä: iOS 7 tai uudempi (mukaan lukien iPhone 4S, iPhone 5, iPhone 5C, iPhone 5S, iPhone 6, iPhone 6 Plus, iPad (3. sukupolvi), iPad (4. sukupolvi), iPad Air, iPad Air 2, iPod touch (5. sukupolvi)), Android 4.1 tai uudempi

## Linssi

**Tarkennustila:** Kiinteä

**Aukko:** F2.6 ± 5%

**Katselukulma (halkaisija):** 58 ± 5% astetta

**Tarkennusalue:** 0,6 m – rajaton

## Video

**Tarkkuus**

Suoratoisto Wi-Fi:n kautta: 720 p (teräväpiirto)

**Videoformaatti:** H. 264

## Ääni

**Tulo:** Herkkä mikrofoni (mono)

**Ääniformaatti:** AAC

IT

## Informazioni generali

**Alimentatore CA**

Modello: ASUC30a-050060 (a = e, b, a, c, i, f, g) un alimentatore ad inserimento diretto con terminale di uscita USB e una spina per un altro paese (e = spina

UE, b = spina Regno Unito, a = spina Stati Uniti, c = spina Australia, i = spina Cina, f = spina Corea, g = spina Giappone)

Ingresso: CA 100–240 V ~, 50/60 Hz, 0,3 A

Uscita: 5 V CC, 0,6 A

**Temperatura e umidità di funzionamento:** 0 °C - 40 °C, 30% - 80%

**Connettività:** Wi-Fi 802,11 b/g/n, 2,4 GHz

**App:** Piattaforma: iOS 7 o versione successiva (compreso iPhone 4S, iPhone 5, iPhone 5C, iPhone 5S, iPhone 6, iPhone 6 Plus, iPad terza generazione, iPad quarta generazione, iPad Air, iPad Air 2, iPod touch quinta generazione), Android 4.1 o versione successiva

## Obiettivo

**Modalità di messa a fuoco:** Fissa

**Apertura:** F2.6 ± 5%

**Angolo di visualizzazione (diagonale):** 58 ± 5% gradi

**Gamma di messa a fuoco:** Da 0,6 m a infinito

## Video

**Risoluzione**

Riproduzione mediante Wi-Fi: 720 p (alta definizione)

**Formato video:** H. 264

## Audio

**Ingresso:** Microfono mono ad alta sensibilità

**Formato audio:** AAC

NL

## Algemene informatie

**Netspanningsadapter**

Model: ASUC30a-050060 (a = e, b, a, c, i, f, g)

Een rechtstreeks aan te sluiten adapter met USB-uitvoer en een verschillend stekkertype per regio (e = stekker EU, b = stekker VK, a = stekker VS, c = stekker Australië, i = stekker China, f = stekker Korea, g = stekker Japan)

Invoer: AC 100 - 240 V ~ 50/60 Hz, 0,3 A

Uitgang: 5 V DC, 0,6 A

**Gebruikstemperatuur en vochtigheid:** 0 °C - 40 °C, 30% - 80%

**Connectiviteit:** Wi-Fi 802.11 b/g/n, 2,4 GHz

**Apps:** Platform: iOS 7 of hoger (inclusief iPhone 4S, iPhone 5, iPhone 5C, iPhone 5S, iPhone 6, iPhone 6 Plus, iPad (3e generatie), iPad (4e generatie), iPad Air, iPad Air 2, iPod touch (5e generatie)), Android 4.1 of hoger

## Lens

**Scherpstelmodus:** Vast

**Diafragma:** F2.6 ± 5%

**Kijkhoek (diagonaal):** 58 ± 5% graden

**Scherpstelbereik:** 0,6 m tot oneindig



## Video

### Resolutive

Streamen via Wi-Fi: 720p (High Definition)

Videoformat: H. 264

## Audio

Input: Zeer gevoelige monomicrofoon

Audioformat: AAC

DE

## Allgemeine Informationen

### Netzteil

Modell: ASUC30a-050060 (a = e, b, a, c, i, f, g) einen Direct Plug-In-Adapter mit USB-Ausgang und einem anderen Ländersteckertyp (e = EU-Stecker, b = Stecker für GB, a = Stecker für USA, c = Stecker für Australien, i = Stecker für China, f = Stecker für Korea, g = Stecker für Japan)

Eingangsleistung: AC 100 bis 240 V ~, 50/60 Hz, 0,3 A

Ausgangsleistung: 5 V DC, 0,6 A

**Betriebstemperatur und Feuchtigkeit:** 0 °C bis 40 °C, 30 % bis 80 %

**Anschlüsse:** Wi-Fi 802.11 b/g/n, 2,4 GHz

**Apps:** Plattform: iOS 7 oder höher (einschließlich iPhone 4S, iPhone 5, iPhone 5C, iPhone 5S, iPhone 6, iPhone 6 Plus, iPad (3. Generation), iPad (4. Generation), iPad Air, iPad Air 2, iPod touch (5. Generation)), Android 4.1 oder höher

16

## Objektiv

**Fokusmodus:** Fix-

**Blende:** F2.6 ± 5%

**Betrachtungswinkel (diagonal):** 58 ± 5% Grad

**Fokusbereich:** 0,6 m bis unendlich

## Video

### Auflösung

Streaming über WiFi: 720p (High Definition)

Videoformat: H. 264

## Audio

Input: Hochempfindliches Mono-Mikrofon

Audio-Format: AAC

17

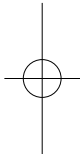
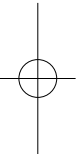
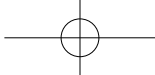

2015 © Gibson Innovations Limited. All rights reserved.

This product has been manufactured by, and is sold under the responsibility of Gibson Innovations Ltd., and Gibson Innovations Ltd. is the warrantor in relation to this product.

Philips and the Philips Shield Emblem are registered trademarks of Koninklijke Philips N.V. and are used under license from Koninklijke Philips N.V.

M115E\_12.1\_QSG\_V2.0 wk1518.1

