

VOICE TRACER

LFH0655

قم بتسجيل منتجك، واحصل على الدعم في موقعنا على الإنترنت
www.philips.com/welcome



AR دليل المستخدم

PHILIPS

فهرس المحتويات

١٢	٦	تشغيل الملفات	٣	١	مرحبا بك
١٢		تشغيل ملف تسجيل أو ملف موسيقي	٣		مميزات هذا المنتج
١٢		وظائف تشغيل الملفات			
١٣		تكرار تشغيل الملفات			
			٤	٢	إرشادات مهمة
			٤		السلامة
١٥	٧	المحو	٤		حماية السمع
١٥		محو الملفات وعلامات التمييز	٥		التخلص من الجهاز القديم
١٦	٨	مواعمة الإعدادات	٦	٣	المسجل الرقمي Voice Tracer
			٦		المحتويات الموردة في عبوة الجهاز
			٧		منظر عام
١٨	٩	تحديث البرمجيات الثابتة Firmware			
			٨	٤	الخطوات الأولى
١٩	١٠	الأسئلة المتكررة	٨		تركيب البطارية
			٨		شحن البطارية
			٩		التشغيل/الإيقاف
٢٠	١١	المواصفات الفنية	٩		تعطيل الأزرار (وظيفة منع عمل الأزرار HOLD)
			٩		استخدام جهاز Voice Tracer مع الكمبيوتر
			١٠	٥	التسجيل
			١٠		التسجيل بواسطة الميكروفون المدمج
			١١		التسجيل بواسطة ميكروفون خارجي
			١١		إضافة علامات التمييز

١ مرحبا بك

مرحبا بك مع Philips. يسعدنا أنك اخترت أحد الأجهزة التي تنتجها شركتنا. من موقع الإنترنت الخاص بنا يمكنك الحصول على دعم متكامل من شركة فيليبس، وذلك في صورة أدلة المستخدم، وإمكانية تنزيل البرامج، ومعلومات حول الضمان، والكثير غير ذلك: www.philips.com

مميزات هذا المنتج

- تقنية ClearVoice – تعمل بشكل ديناميكي على رفع صوت المقاطع المسجلة ذات الصوت المنخفض لتمكنك مستوى فائقا من وضوح وفهم الكلمات
- خاصية One-Touch Recording – لفتح الجهاز عندما يكون مغلقا والبدء في التسجيل تحتاج فقط لضغطة زر واحدة!
- التسجيل بصيغة MP3 المعروفة
- نقل فائق السرعة للتسجيلات والملفات بواسطة كابل USB 2.0 عالي السرعة
- التسجيل عند التحدث للإملاء دون الحاجة لاستخدام اليدين
- يعمل كوحدة تخزين USB كبيرة تتمتع بأعلى مستويات التوافق مع الأجهزة الأخرى
- إدارة سريعة وسهلة للملفات بتقسيمها في ٤ مجلدات

فقد يترتب على ذلك التسبب في تعريض حركة المرور للخطر ومن المحتمل أن يؤدي ذلك لارتكاب مخالفات قانونية.

ملاحظات مهمة (في الموديلات المزودة بالسماعات):

شركة فيليبس تضمن تطابق أقصى مستوى صوتي يصدر عن أجهزتها الصوتية مع اللوائح السارية، ولكن فقط من خلال استخدام الموديل الأصلي للسماعات الموردة ضمن مجموعة التجهيزات المرفقة بالجهاز. إذا كان من الضروري أن تستبدل هذه السماعات، ينبغي أن تحصل من الموزع على سماعات من إنتاج فيليبس تطابق الموديل الأصلي.

السلامة

- يجب حماية الجهاز من التعرض للتعرض للأمطار أو الماء، وذلك لتجنب حدوث قصر في الدائرة الكهربائية.
- لا تعرض الجهاز لأية حرارة قوية صادرة عن جهاز تدفئة، أو لأشعة الشمس المباشرة.
- احرص على ألا تتعرض الكابلات للانحصار، وخاصة في مواضع القوابس.
- احتفظ دائما بنسخة احتياطية من ملفاتك. شركة فيليبس غير مسؤولة عن فقدان أية بيانات.

حماية السمع

عند استخدام السماعات التزم بالإرشادات التالية:

- اضبط مستوى شدة الصوت على درجة معتدلة، ولا تستخدم السماعات لفترة طويلة.
- لا بد وأن تحرص على عدم ضبط ارتفاع شدة الصوت على مستوى أعلى مما يتحملة سمعك.
- اضبط ارتفاع شدة الصوت على مستوى مناسب يجعلك تسمع دائما ما يدور حولك.
- في المواقف التي قد تنطوي على خطورة ينبغي أن تكون شديد الحذر، أو توقف على الفور عن استخدام الجهاز.
- لا تضع السماعات أثناء قيادتك للسيارة، أو الدراجة، أو لوح الانزلاق أو ما شابه.

التخلص من الجهاز القديم

- تم استخدام مواد ومكونات عالية القيمة لإنتاج هذا الجهاز يمكن إعادة تدويرها واستغلالها.
- رمز صندوق القمامة المشطوب عليه يشير إلى أن الجهاز يطابق المواصفة الأوروبية 2002/96/EC.
- استعلم عن نظام فصل مكونات القمامة المطبق في منطقتك الخاص بالأجهزة الكهربائية والإلكترونية.
- التزم باللوائح القانونية المعنية السارية، ولا تقم بالتخلص من هذه المنتجات ضمن القمامة المنزلية العادية. من خلال التخلص من الأجهزة القديمة بطريقة صحيحة يتم تجنب التأثيرات الضارة على البيئة والصحة.
- البطاريات والبطاريات القابلة لإعادة الشحن تحتوي على مواد تشكل خطراً على البيئة. لذلك يجب أن يتم تسليمها إلى مستودعات التجميع المعتمدة رسمياً.



٣ المسجل الرقمي Voice Tracer

المحتويات الموردة في عبوة الجهاز

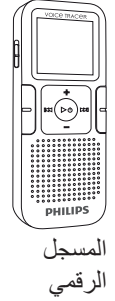
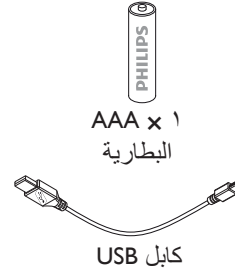

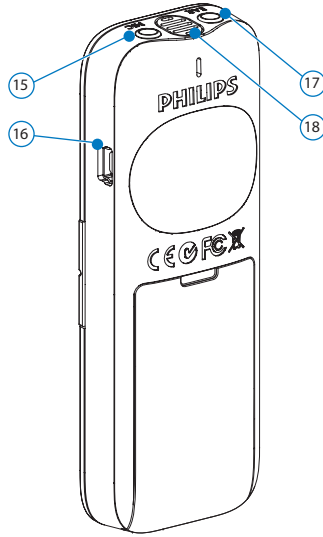
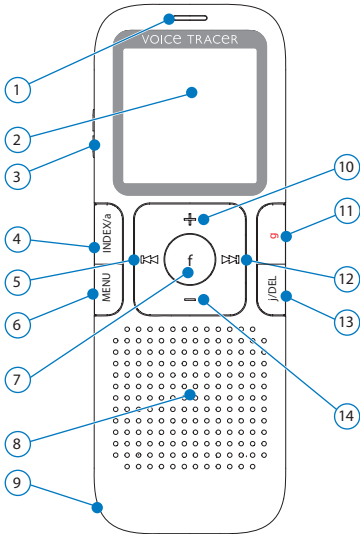

- 1 مبین تسجيل/تشغيل الملفات
- 2 وحدة العرض
- 3 مفتاح تعطيل الأزرار HOLD
- 4 علامات التمييز ، المجلدات، تكرار التشغيل (INDEX/a)
- 5 إرجاع سريع، اختيار الملف، تغيير خيار القائمة (h)
- 6 القائمة (MENU)
- 7 التشغيل/الإيقاف، تشغيل الملفات/الإيقاف المؤقت، سرعة تشغيل الصوت (f)
- 8 السماعه
- 9 فتحة شريط حمل الجهاز
- 10 زيادة شدة الصوت، اختيار بند القائمة (+)
- 11 تسجيل، إيقاف مؤقت، تشغيل (g)
- 12 تقديم سريع، اختيار الملف
- 13 تغيير خيار القائمة (b)
- 14 إيقاف، بيان وحدة العرض، المحو (j/DEL)
- 15 خفض شدة الصوت، اختيار بند القائمة (-)
- 15 مقبس الميكروفون (MIC)
- 16 مقبس USB
- 17 مقبس السماعه (EAR)
- 18 الميكروفون المدمج

٤ الخطوات الأولى

- عندما تصبح البطارية شبة فارغة، سيومض بيان البطارية.

تركيب البطارية

- 1 قم بفك غطاء تجويف البطارية.
- 2 أدخل البطارية كما هو موضح. انتبه أثناء ذلك للوضع الصحيح لعلامات الأقطاب.

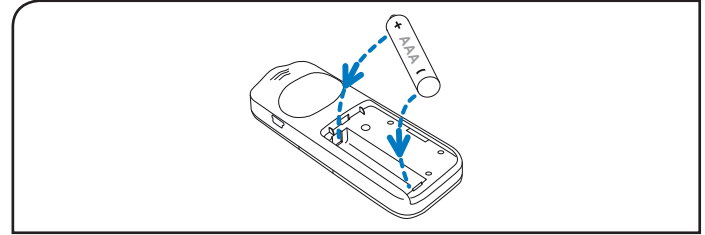

- 3 أعد غلق الغطاء.

D إرشادات

- أخرج البطارية من مكانها، إذا كنت لن تستخدم جهاز Voice Tracer لفترة طويلة من الزمن. قد يتعرض جهاز Voice Tracer للضرر في حالة تسرب محتويات البطارية.
- إذا وجدت أن جهاز Voice Tracer لا يعمل بشكل صحيح، أخرج البطارية، وأعد تركيبها مرة أخرى.
- قبل تغيير البطارية أوقف جهاز Voice Tracer. في حالة إخراج البطارية أثناء عمل جهاز Voice Tracer، يمكن أن يؤدي هذا لتلف الملف.

شحن البطارية

البطارية القابلة لإعادة الشحن LFH9154 من شركة فيليبس يمكن أن يتم شحنها وهي داخل جهاز Voice Tracer. عندما يتم توصيل جهاز Voice Tracer بجهاز كمبيوتر، يتم أوتوماتيكيا شحن البطارية القابلة لإعادة الشحن. يحتاج شحن البطارية بالكامل إلى حوالي ٢,٥ ساعة.

D إرشادات

- يمكن فقط شحن البطارية من نوع فيليبس LFH9154 الموردة مع الجهاز.
- قبل أول استخدام للجهاز قم بشحن البطارية بالكامل.
- يجب أن يكون الكمبيوتر مشغلا أثناء عملية الشحن.
- إذا كان مقبس USB في الكمبيوتر لا يوفر مقدارا كافيا من الطاقة، قم في هذه الحالة بإيقاف وظيفة الشحن (التفاصيل التي توضح كيفية القيام بذلك تجدها في الفصل ٨، مواعمة الإعدادات صفحة ١٦) واستخدم شاحن بطاريات خارجي.

التشغيل/الإيقاف

- 1 لتشغيل الجهاز استمر في الضغط على الزر f، إلى أن يظهر في وحدة العرض الشكل المتحرك [] لوهلة قصيرة.
- 2 لإيقاف الجهاز استمر في الضغط على الزر f بينما الجهاز في وضع الإيقاف، إلى أن يظهر البيان BYE.

تعطيل الأزرار (وظيفة منع عمل الأزرار HOLD)

- 1 قم بتحريك المفتاح **HOLD** إلى أعلى إلى وضع تعطيل الأزرار، ليتم منع عمل جميع أزرار الجهاز.
- يظهر في وحدة العرض لوهلة قصيرة النص "On Hold"، وبعدها تتوقف وحدة العرض.

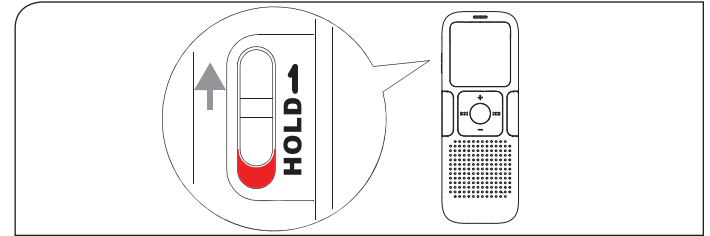

- 2 يمكنك إلغاء خاصية تعطيل الأزرار مرة أخرى من خلال تحريك المفتاح **HOLD** إلى وضع الإيقاف Off (إلى أسفل).

استخدام جهاز Voice Tracer مع الكمبيوتر

بفضل إمكانية استخدامه كوحدة تخزين USB كبيرة السعة فإن جهاز Voice Tracer يتيح لك القيام بحفظ الملفات ونسخها احتياطياً ونقلها بطريقة بسيطة. يتم توصيل جهاز Voice Tracer عن طريق مقبس USB بالكمبيوتر. وهو لا يحتاج لتنصيب أي برامج خاصة لهذا الغرض. حيث يتم أوتوماتيكياً عرض جهاز Voice Tracer في الكمبيوتر كوحدة تخزين متنقلة.

D إرشادات

- لا تقم بفصل جهاز Voice Tracer من الكمبيوتر أثناء نقل الملفات من أو إلى الجهاز. أثناء نقل البيانات يومض مبین تسجيل/تشغيل الملفات باللون البرتقالي ①.

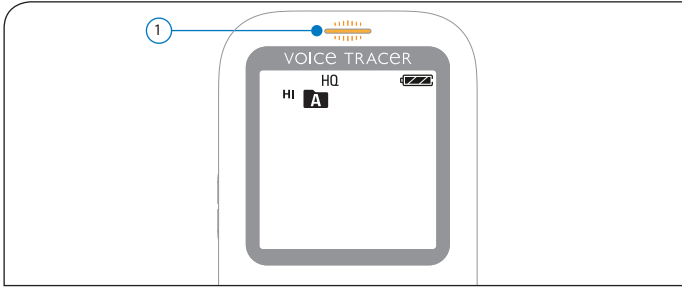

- لا تقم بعمل تهيئة (Format) لوحدة التخزين الخاصة بجهاز Voice Tracer باستخدام جهاز الكمبيوتر. فنظام التهيئة الموجود في جهاز Voice Tracer يستخدم نظام الملفات الصحيح ويقوم أوتوماتيكياً بإنشاء المجلدات اللازمة.

عندما تقوم بإجراء أولى تسجيلاتك باستخدام جهاز Voice Tracer احرص من فضلك على الالتزام بالإرشادات الواردة في هذا الموضوع.

التسجيل بواسطة الميكروفون المدمج

- D **إرشادات**
- قبل بدء التسجيل اختر وظيفة التسجيل عند التحدث ووضعه التسجيل المرغوبين (التفاصيل التي توضح كيفية القيام بذلك تجدها في الفصل ٨، مواءمة الإعدادات صفحة ١٦).
- قم بإجراء تجربة للتسجيل حتى تكون متأكدًا أن إعدادات جهاز Voice Tracer صحيحة. يمكنك التأكد من جودة التسجيل أثناء التسجيل عبر السماعات.
- لإظهار الوقت المتبقي احتفظ بالزر f مضغوطًا أثناء التسجيل.
- لإنشاء ملف جديد اضغط أثناء التسجيل على الزر b.
- في كل مجلد من المجلدات يمكن تخزين ٩٩ ملفًا بحد أقصى، وتبلغ السعة الإجمالية للجهاز ٣٩٦ ملفًا (٩٩ ملفًا x ٤ مجلدات).
- إذا تجاوزت مدة التسجيل المساحة المتوفرة، أو إذا تجاوز عدد الملفات ٣٩٦ ملفًا، يتم إيقاف التسجيل، ويظهر في وحدة العرض البيان "FULL".
- في هذه الحالة قم بمحو بعض التسجيلات، أو قم بنقلها إلى جهاز كمبيوتر.
- لا تقم بإخراج البطارية من مكانها أثناء التسجيل. فهذا يمكن أن يؤدي لحدوث خلل في عمل الجهاز.
- للتسجيل دون استهلاك البطارية قم بتوصيل جهاز Voice Tracer بجهاز كمبيوتر باستخدام كابل USB. اضغط على الزر g لمدة ثانية واحدة أو أكثر لبدء التسجيل. استخدم السماعات للاستماع إلى ما قمت بتسجيله.
- قبل أن تبدأ تسجيلًا يمتد لفترة طويلة قم بتغيير البطارية قبل بدء التسجيل.

- 1 بينما الجهاز في وضع الإيقاف اضغط على الزر INDEX / a لاختيار المجلد المرغوب.
- 2 ابدأ التسجيل بالضغط على الزر g.
 - يضيئ مبيّن تسجيل/تشغيل الملفات باللون الأحمر.
 - قم بتوجيه الميكروفون المدمج في اتجاه مصدر الصوت.
- 3 لإيقاف التسجيل اضغط على الزر g.
 - يومض مبيّن تسجيل/تشغيل الملفات ويومض في وحدة العرض البيان PAUSE.
- 4 اضغط مجددًا على الزر g لمواصلة التسجيل.
- 5 لإنهاء التسجيل اضغط على الزر DEL / z.

التسجيل بواسطة ميكروفون خارجي

عندما ترغب في التسجيل بواسطة ميكروفون خارجي، قم بتوصيل الميكروفون في مقبس الميكروفون، ثم اتبع نفس الخطوات الخاصة بالتسجيل بواسطة الميكروفون المدمج. عندما تقوم بتوصيل ميكروفون خارجي، يتم إيقاف عمل الميكروفون المدمج.

إضافة علامات التمييز

باستخدام علامات التمييز يمكن وضع علامات مرجعية لتمييز نقاط معينة في أحد التسجيلات (وذلك مثلاً لتمييز لحظة بداية موضوع جديد في الحوار).

- 1 أثناء التسجيل اضغط على الزر **INDEX / a** لوضع علامة تمييز.
 - يظهر رقم علامة التمييز لمدة ثانية واحدة.

إرشادات D

• الرمز **INDEX** ① يشير إلى أن التسجيل يحتوي على علامات تمييز.

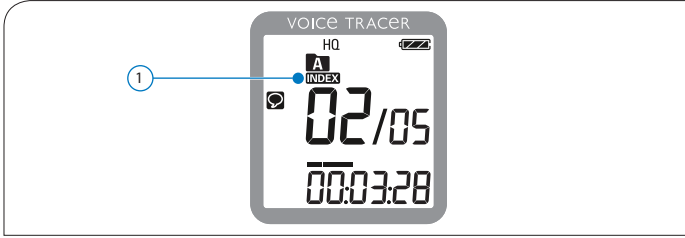

• في كل ملف يمكن أن يتم إضافة حتى ٣٢ علامة تمييز.

٦ تشغيل الملفات

تشغيل ملف تسجيل أو ملف موسيقي

- 1 بينما الجهاز في وضع الإيقاف اضغط على الزر **INDEX / a** لاختيار المجلد المرغوب.
- 2 اضغط على الزر **h** أو **b** لاختيار الملف المراد تشغيله.
- 3 اضغط على الزر **f**.
- تظهر مدة التشغيل في وحدة العرض، وتضيئ لمبة مبيّن تسجيل/تشغيل الملفات الخضراء.
- 4 باستخدام الأزرار "+" و "-" اضبط شدة الصوت.
- 5 لإنهاء التشغيل اضغط على الزر **DEL / z**.
- تظهر مدة التشغيل الإجمالية للملف في وحدة العرض.
- 6 اضغط مجدداً على الزر **f** لمواصلة التشغيل من الموضع السابق.

D ملاحظة

إذا كانت السماعات موصلة بمقياس السماعات يتم إيقاف عمل سماعة الجهاز.

D ملاحظات حول تشغيل الموسيقى

- يدعم المسجل الملفات الموسيقية بصيغتي **wma** و **mp3**، التي يمكن نقلها من جهاز كمبيوتر إلى مجلد الموسيقى في المسجل. لا يتم دعم الملفات المزودة بخاصية الحماية من النسخ (الإدارة الرقمية للحقوق، **DRM**).

- جهاز **Voice Tracer** يدعم في مجلد الموسيقى حتى مستويين من المجلدات. في كل مجلد يمكن تخزين حتى ٩٩ مدخلا (ملفات ومجلدات).
- اضغط على الزر **f** لفتح الملف المختار/المجلد المختار. يمكنك الرجوع إلى المجلد في المستوى الأعلى وذلك من خلال الضغط على الزر **INDEX / a**.
- عندما تريد تغيير وضع الإكولايزر، اضغط أثناء التشغيل على الزر **g** (إيقاف < بوب < جاز < كلاسيك).

وظائف تشغيل الملفات

اختيار أحد الملفات / العثور على إحدى علامات التمييز

- 1 بينما الجهاز في وضع الإيقاف اضغط لوهلة قصيرة على الزر **b** للانتقال إلى بداية الملف التالي
- 2 بينما الجهاز في وضع الإيقاف اضغط لوهلة قصيرة على الزر **h** للانتقال إلى بداية الملف السابق.

يمكنك ضبط جهاز Voice Tracer بحيث يتم تكرار تشغيل الملفات عدة مرات أو يتم تشغيلها بترتيب عشوائي.

تكرار تشغيل جزء معين

- 1 لإعادة تشغيل جزء معين في أحد الملفات أو لتكرار تشغيله، اضغط عند نقطة البداية المختارة على الزر **INDEX / a**.
- 2 • يظهر في وحدة العرض الرمز **A-B** ① ورمز الحلقة ②.
- 3 • اضغط على الزر **INDEX / a** مجدداً عند نقطة النهاية المختارة.
- 3 • يبدأ تشغيل الجزء المراد تكراره.
- 3 • اضغط على الزر **DEL / z** عندما تريد إنهاء التشغيل، أو اضغط على الزر **INDEX / a** للعودة إلى التشغيل العادي.

- 1 احتفظ أثناء التشغيل بالزر **f** مضغوطة لمدة ثانية واحدة على الأقل للتغيير ما بين سرعة التشغيل العادية والبطيئة **|||** والسريعة **|||** ①.

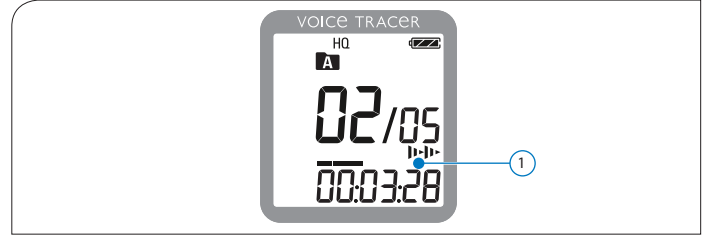

البحث

- 1 احتفظ بالزر **h** أو **b** أثناء التشغيل مضغوطة للبحث في الملف الحالي بسرعة كبيرة للأمام أو للخلف.
- 2 اترك الزر مرة أخرى لمواصلة التشغيل مرة أخرى بالسرعة المختارة.

التقديم والإرجاع السريع / العثور على إحدى علامات التمييز

- 1 اضغط أثناء التشغيل على زر التشغيل **h** أو **b** للانتقال إلى بداية الملف المشغل حالياً أو إلى الملف التالي. إذا كان الملف يحتوي على علامات تمييز يبدأ التشغيل من علامة التمييز التالية.

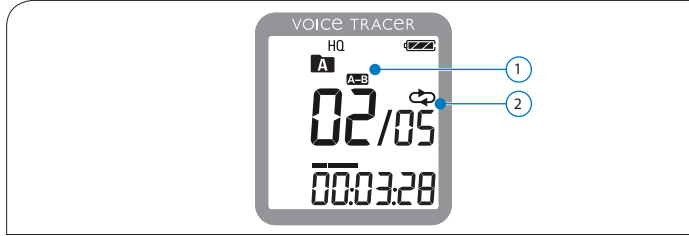

تكرار تشغيل ملف أو مجلد

- 1 احتفظ بالزر **INDEX / a** مضغوطا أثناء التشغيل لمدة ثانية واحدة على الأقل للتنقل بين أوضاع تكرار التشغيل (تكرار تشغيل ملف أو تكرار تشغيل مجلد أو التشغيل بترتيب عشوائي).
2 اختر وضع التشغيل المرغوب:

الرمز	المدلول
FILE	تكرار تشغيل ملف واحد.
FOLDER	تكرار تشغيل جميع الملفات الموجودة في أحد المجلدات.
	تكرار تشغيل جميع الملفات الموسيقية الموجودة في أحد المجلدات بترتيب عشوائي.

D ملاحظة

وظيفة التشغيل بترتيب عشوائي  متاحة فقط في مجلد الموسيقى .

D ملاحظة

يتم أوتوماتيكيا إعادة ترقيم الملفات من جديد.

محو الملفات وعلامات التمييز

- 1 بينما الجهاز في وضع الإيقاف اضغط على الزر **INDEX / a** لاختيار المجلد المرغوب.
- 2 احتفظ بالزر **DEL / z** مضغوطة لمدة ثانية واحدة على الأقل.
 - في وحدة العرض يظهر البيان **DELETE**.
- 3 اضغط على الزر **h** أو **b** لاختيار واحدة من خيارات المحو:

الرمز	المدلول
FILE	محو ملف واحد.
FOLDER	محو جميع الملفات الموجودة في أحد المجلدات.
INDEX	محو جميع علامات التمييز في أحد الملفات.





- 4 اضغط على الزر **f**.
- 5 اضغط على الزر **h** أو **b** لاختيار الملف أو المجلد أو الملف الذي يحتوي على علامات التمييز الذي تريد محوه.
- 6 اضغط على الزر **f** مرة أخرى.
 - يظهر البيان **NO**.
- 7 اضغط على الزر **h** أو **b** لاختيار **YES**.
- 8 للتأكيد اضغط على الزر **f**.





٨ موازنة الإعدادات

يمكنك موازنة إعدادات جهازك Voice Tracer لتتناسب مع الموقف المراد التسجيل فيه ومع تفضيلاتك الشخصية.

- 1 لفتح القائمة اضغط على الزر **MENU** بينما جهاز Voice Tracer في وضع الإيقاف.
 - في وحدة العرض يظهر البيان **MODE**، ويومض وضع التسجيل الحالي.
- 3 اضغط على الزر "-" أو "+" للتحرك في قائمة رموز الإعدادات إلى أسفل أو إلى أعلى.
- 4 اضغط على الزر **h** أو **b** لتغيير وضع الضبط المعروض. يتم أوتوماتيكياً تطبيق وضع الضبط الجديد (باستثناء وظائف التهيئة **FORMAT** والتقسيم **SPLIT** التي يجب تأكيدها بالضغط على الزر **f**).
- 5 يمكنك عندئذ إجراء إعدادات أخرى أو الخروج من القائمة بالضغط على الزر **MENU**.

الرمز / البيان	الخيارات	الشرح
SLP		اختر ما بين أوضاع التسجيل المختلفة:
LP		صيغة PCM غير المضغوطة، أو صيغ SHQ،
SP		أو HQ، أو SP، أو LP، أو SLP للحصول على
HQ		مدة تسجيل أطول. التفاصيل الخاصة بذلك تجدها
SHQ		في الفصل ١١، المواصفات الفنية صفحة ٢٠.
PCM		

الرمز / البيان	الخيارات	الشرح
	HI LO	ضبط درجة حساسية التسجيل لموائمتها مع مكان التسجيل ولتجنب الضوضاء الموجودة في الخلفية.
	On Off	وظيفة التسجيل عند التحدث تمثل وظيفة عملية للتسجيل دون الحاجة للضغط على الأزرار. عندما يتم تفعيل وظيفة التسجيل عند التحدث يبدأ التسجيل بمجرد أن تبدأ في التحدث. وعندما تتوقف عن التحدث، يتوقف جهاز Voice Tracer عن التسجيل أوتوماتيكياً بعد ثلاث ثوانٍ ويواصل التسجيل ثانية بمجرد أن تبدأ في التحدث مرة أخرى.
	On Off	الرفع الديناميكي لصوت المقاطع المسجلة ذات الصوت المنخفض لتحسين فهم الأصوات المنخفضة.
	Yes No	يصدر جهاز Voice Tracer صوتاً عند الضغط على الأزرار أو عند حدوث خطأ ما.

الرمز / البيان	الخيارات	الشرح
	5 15	يقوم جهاز Voice Tracer بالتوقف تلقائياً عن العمل بعد مرور ٥ أو ١٥ دقيقة في حالة عدم استعماله خلالها.
	No Yes	محو جميع الملفات الموجودة على جهاز Voice Tracer. قبل القيام بتنهيئة المسجل قم بنقل جميع الملفات المهمة إلى جهاز الكمبيوتر. أكد اختيارك باستخدام الزر f
		عرض رقم إصدار البرمجيات الثابتة Firmware وتاريخ إصدارها. مثال: ١٠٠ ٢٠١٠/٠١/٠٦
	On Off	تظل وحدة العرض مضاءة لعدة ثوان عند الضغط على أحد الأزرار.
	No Yes	تقسيم ملف كبير إلى ملفين منفصلين، حتى يمكن فهرسته أو إرساله بالبريد الإلكتروني، أو حتى يمكن محو أحد أجزاء الملف. لتقسيم أحد الملفات قم بتشغيله حتى الموضع الذي تريد أن يتم التقسيم عنده. بعد ذلك افتح القائمة SPLIT . أكد اختيارك باستخدام الزر f

الرمز / البيان	الخيارات	الشرح
	30 60 Off	باستخدام وظيفة التقسيم الأوتوماتيكي يتم أوتوماتيكياً تسجيل كل ٣٠ أو ٦٠ دقيقة في ملف جديد. من خلال ذلك يمكن البحث عن التسجيلات الطويلة للمناقشات أو المحاضرات مثلاً وتعديلها و فهرستها بطريقة أكثر سهولة.
	On Off	عندما تكون وظيفة شحن البطارية مشغلة، يتم أوتوماتيكياً شحن البطارية القابلة لإعادة الشحن، وذلك عند توصيل جهاز Voice Tracer بجهاز كمبيوتر.
	Pop Jazz Clas Off	هذه الوظيفة تقوم بتحسين الصوت عند تشغيل ملفات موسيقية وذلك من خلال عمليات خاصة لمواءمة الترددات الصوتية. اختر وضع الضبط المناسب للموسيقى التي تستمع إليها.

٩ تحديث البرمجيات الثابتة Firmware

يقوم برنامج داخلي بالتحكم في جهاز Voice Tracer، ويسمى هذا البرنامج البرمجيات الثابتة أو Firmware. ضمن إجراءات العناية بالمنتج يتم تطوير البرمجيات الثابتة Firmware أو تصحيح أية أخطاء موجودة فيها.

ومن الممكن أن يكون قد صدر نسخة أحدث («تحديث») للبرمجيات الثابتة بعد أن قمت بشراء جهاز Voice Tracer. في هذه الحالة يمكنك ببساطة تحديث البرمجيات الثابتة الموجودة في جهازك إلى الإصدار الحالي.

- 1 قم بتوصيل جهاز Voice Tracer باستخدام كابل USB المورد معه بجهاز الكمبيوتر.
- 2 قم بتحميل تحديث البرمجيات الثابتة Firmware الخاص بموديل جهازك Voice Tracer من موقع الإنترنت www.philips.com إلى جهاز الكمبيوتر الخاص بك.
- 3 قم بنسخ ملف البرمجيات الثابتة Firmware الجديد إلى المستوى الرئيسي في وحدة التخزين بجهاز Voice Tracer.
- 4 افصل جهاز Voice Tracer عن الكمبيوتر فتر يتم أوتوماتيكيا تحديث البرمجيات الثابتة Firmware.

D إرشادات

- من فضلك انتبه إلى أن ملف البرمجيات الثابتة Firmware يجب أن يكون موجودا في المستوى الرئيسي في وحدة التخزين حتى يمكن أن تتم عملية التحديث أوتوماتيكيا.
- بعد انتهاء عملية التحديث يتم أوتوماتيكيا محو ملف البرمجيات الثابتة Firmware. بعد ذلك يقوم جهاز Voice Tracer بإغلاق نفسه.

١٠ الأسئلة المتكررة

جهاز Voice Tracer لا يقوم بتشغيل أي تسجيل.

- جهاز Voice Tracer مضبوط حاليا على وضع منع عمل الأزرار HOLD. قم بتحريك المفتاح HOLD إلى الوضع "Off".
- البطارية فارغة أو لم يتم وضعها بالشكل الصحيح. قم بتغيير البطارية بأخرى جديدة، واحرص أثناء ذلك على أن تضعها بالشكل الصحيح.
- لم يتم تسجيل شيء بعد. تأكد من عدد التسجيلات.

جهاز Voice Tracer لا يمكنه التوقف، أو التوقف المؤقت، أو التشغيل، أو التسجيل.

- جهاز Voice Tracer مضبوط حاليا على وضع منع عمل الأزرار HOLD. قم بتحريك المفتاح HOLD إلى الوضع "Off".

ليس هنا صوت يصدر من سماعة الأذن.

- السماعة ليست مركبا في مقبستها جيدا. أدخل السماعة في المقبس جيدا.
- شدة الصوت مضبوطة على أدنى مستوى. اضبط شدة الصوت على مستوى مناسب.

تهدف الإجابات المذكورة هنا على الأسئلة التي يكثر طرحها إلى مساعدتك على حل المشاكل البسيطة التي قد يتعرض لها جهاز Voice Tracer. في حالة عدم نجاح هذه الطريقة استشر الموزع الذي اشترت الجهاز منه أو تفضل بزيارة موقعنا على الإنترنت:
www.philips.com/support

تعذر تشغيل جهاز Voice Tracer.

- البطارية فارغة أو لم يتم وضعها بالشكل الصحيح. قم بتغيير البطارية بأخرى جديدة، واحرص أثناء ذلك على أن تضعها بالشكل الصحيح.

جهاز Voice Tracer لا يقوم بتسجيل أي شيء.

- جهاز Voice Tracer مضبوط حاليا على وضع منع عمل الأزرار HOLD. قم بتحريك المفتاح HOLD إلى الوضع "Off".
- تم الوصول إلى العدد الأقصى للتسجيلات أو أن سعة التسجيل قد امتلأت بالكامل. قم بمحو بعض التسجيلات، أو قم بنقل بعضها إلى جهاز خارجي.

ليس هنا صوت يصدر من سماعة الجهاز.

- سماعة الأذن مركبة في مقبستها. قم بفك السماعة من المقبس.
- شدة الصوت مضبوطة على أدنى مستوى. اضبط شدة الصوت على مستوى مناسب.

١١ المواصفات الفنية

مقاييس الوصلات	التسجيل
السماعات	الصيغة
الميكروفون	الميكروفون
مقبس USB	أوضاع التسجيل
وحدة العرض	معدل البت (بالميكروفون)
النوع	الدمج الأحادي/بالميكروفون
قطر الشاشة	الستيريو الخارجي
الإضاءة الخلفية	
الذاكرة	
سعة الذاكرة المدمجة	مدة التسجيل (بالميكروفون)
نوع الذاكرة المدمجة	الدمج الأحادي/بالميكروفون
وحدة تخزين متنقلة	الستيريو الخارجي، تقريبا
(مع الكمبيوتر)	
	معدل الضغط

صيغة 3 MPEG I Layer (ملفات MP3)
 صيغة PCM (ملفات WAV)
 ميكروفون مدمج شديد الحساسية وخافض للضوضاء، أحادي
 صيغة PCM (ملفات WAV/أحادية)
 صيغة SHQ، HQ، SP، LP، SLP
 (ملفات MP3/أحادية)
 وضع PCM: ١٤١١/٧٠٥ كيلوبت/ثانية
 وضع SHQ: ٢٥٦/١٩٢ كيلوبت/ثانية
 وضع HQ: ١٢٨/٦٤ كيلوبت/ثانية
 وضع SP: ٩٦/٤٨ كيلوبت/ثانية
 وضع LP: ٦٤/٣٢ كيلوبت/ثانية
 وضع SLP: ١٦/٨ كيلوبت/ثانية
 وضع SLP: ٢٢/٤٤ يوما
 وضع LP: ٥,٥/١١ يوما
 وضع SP: ٤/٨ أيام
 وضع HQ: ٢,٧٥/٥,٥ يوما
 وضع SHQ: ١/٢ يوم
 وضع PCM: ٠,٢٥/٠,٥ يوم
 وضع PCM / SHQ: ٤٤,١ كيلو هيرتز
 وضع HQ: ٢٢ كيلو هيرتز
 وضع SP / LP / SLP: ١٦ كيلو هيرتز

متطلبات النظام		السماعات	
نظام التشغيل	نظام التشغيل 2000/XP/Vista/7 Windows، نظام التشغيل Mac OS X، نظام التشغيل Linux	النوع	سماعات ديناميكية مدمجة
المنفذ	مقبس USB خال	القطر	٢٣ مم / ٠,٩ بوصة
ظروف التشغيل		قدرة الخرج	١١٠ ميلي واط
درجة الحرارة	٥٥ - ٤٥ °م	استجابة التردد	٥٠ - ٢٠٠٠٠ هرتز
رطوبة الهواء	١٠٪ - ٩٠٪، غير متكثفة	نسبة الإشارة إلى الضوضاء	< ٦٠ ديسيبل
الأبعاد والوزن		تحسين الصوت	تقنية ClearVoice
العرض × الارتفاع × العمق	٣٨ × ١٠٥ × ١٦,٤ مم (١,٥ × ٤,١ × ٠,٦ بوصة)	تشغيل الموسيقى	
الوزن متضمنا البطاريات	٥٥ جم (٠,١٢ باوند)	صيغة ضغط الملفات	MP3 و WMA
		معدل البت لملفات MP3	٨ - ٣٢٠ كيلوبت / ثانية
		معدل البت لملفات WMA	٤٨ - ٣٢٠ كيلوبت / ثانية (٤٤ كيلوهيرتز)، ستيريو ٦٤ - ١٩٢ كيلوبت/ثانية (٤٨ كيلوهيرتز)، ستيريو
		الإدارة الرقمية للحقوق (DRM)	غير مدعومة
		إعدادات الإكو لايزر	بوب، جاز، كلاسيك
البطاريات			
النوع	AAA / LR03 بطاريات قلووية أو بطارية قابلة للشحن AAA NiMH فيليبس LFH9154	العدد	بطارية واحدة
قابلة لإعادة الشحن	نعم، عن طريق USB مع بطارية فيليبس NiMH القابلة لإعادة الشحن LFH9154	العمر الافتراضي (الأقصى)	١٩ ساعة (وضع التسجيل SLP)

Digital recorder | Enregistreur numérique | Digitaler Recorder | Цифровой рекордер

Produced by
Philips Austria GmbH,
Speech Processing,
Gutheil-Schoder-Gasse
12, 1102 Vienna, Austria

Imported by/Importé par
Philips Speech Processing
North America,
66 Perimeter Center East,
Atlanta, GA 30346
or/ou 281 Hillmount Road,
Markham, ON L6C 2S3

Εισαγωγέας: Φίλιπς Ελλάς
Α.Ε.Β.Ε., 25ης Μαρτίου 15,
177 78 Ταύρος
Χώρα προέλευσης: Κορέα
Importator: Philips Romania SRL,
Str. Fabrica de Glucoza Nr. 17,
Bucuresti - 020331

Forgalmazó: Philips
Magyarország Kft., Fehérvári
út 84/a, 1119 Budapest
Szármasási ország: Korea
Dystrybutor: Philips Polska Sp.
z o.o., Al. Jerozolimskie 195B,
02-222 Warszawa

Цифровой диктофон
Philips Произведено под
контролем:
Philips Austria GmbH,
Speech Processing,
Гутхайл-Шодер-Гассе
12, 1102 Вена, Австрия

Импортер: ООО
«Филипс», Российская
Федерация, 119048 г.
Москва, ул. Усачева,
д. 35А. Товар не
подлежит обязательной
сертификации.

Dovozce:
Philips Česká republika s.r.o.,
Safránkova 1, 155 00 Praha 5
Dovozca:
Philips Slovakia s.r.o.,
Plynárenská 7/B,
821 09 Bratislava

Made in Korea • Fabriqué en Corée • Hergestellt in Korea • Сделано в Корее

Register your product and get support at
www.philips.com/welcome



1 GB/Go = 1 000 000 000 bytes/octets, available storage capacity will be less | la capacité de stockage disponible sera inférieure | der tatsächlich verfügbare Speicherplatz ist geringer
© 2011 Koninklijke Philips Electronics N.V. All rights reserved. Trademarks are the property of Koninklijke Philips Electronics N.V. or their respective owners.



نحتفظ بحق تغيير المواصفات دون إشعار.
العلامات التجارية مملوكة لشركة Royal Philips Electronics أو لأصحابها.
© 2011 Royal Philips Electronics. جميع الحقوق محفوظة.
رقم إصدار المستند ٣,٠,٠، ٢٠١١/٢/١.