

Užregistruokite savo prietaisą ir
gaukite pagalbą internete
www.philips.com/welcome

Voice Tracer LFH0645
LFH0648

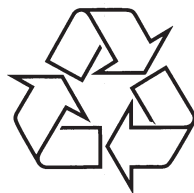

Daugiau apie firmos "Philips" gaminius galite sužinoti
pasauliniame Interneto tinkle. Svetainės adresas:
<http://www.philips.com>

Naudojimosi instrukcijų knygelė

| | |
|--|-----------|
| 1 Sveiki prisijungę | 3 |
| Pagrindinės prietaiso savybės | 3 |
| 2 Svarbu | 4 |
| Saugumas..... | 4 |
| Klausymosi saugumas..... | 4 |
| Seno prietaiso išmetimas | 4 |
| 3 Jūsų Voice Tracer skaitmeninis diktofonas | 5 |
| Ką rasite dėžutėje?..... | 6 |
| Apžvalga | 6 |
| 4 Nuo ko pradėti | 7 |
| Įdėkite bateriją | 7 |
| Įkraukite bateriją | 7 |
| Įjungimas / išjungimas | 8 |
| Mygtukų rakinimas (HOLD funkcija)..... | 8 |
| Voice Tracer naudojimas su kompiuteriu | 8 |
| 5 Įrašymas..... | 9 |
| Įrašymas su vidiniu mikrofonu | 9 |
| Įrašymas su išoriniu mikrofonu | 10 |
| Indeksavimo žymių pridėjimas | 10 |
| 6 Grojimas | 11 |
| Įrašo ar muzikos failų grojimas..... | 11 |
| Grojimo funkcijos | 11 |
| Grojimas kartojant | 12 |
| 7 Trynimas | 14 |
| Failų ir indekso žymių trynimas | 14 |
| 8 Nustatymų keitimas | 15 |
| 9 Atnaujinkite mikroprogramą | 17 |
| 10 Dažnai užduodami klausimai | 18 |
| 11 Techniniai duomenys..... | 19 |



Skaitmeninis diktofonas

Užregistruokite savo prietaisą ir gaukite pagalbą internete
www.philips.com/welcome

1GB/Go = 1 000 000 000 baitų/oktetų. Galima atmintis bus mažesnė.

© 2011 Koninklijke Philips Electronics N.V. Visos teisės saugomos. Prekės ženklai yra Koninklijke Philips Electronics N.V. arba atitinkamų savininkų nuosavybė.

Techniniai duomenys gali keistis be išankstinio perspėjimo.

Prekės ženklai yra Koninklijke Philips Electronics N.V. arba atitinkamų savininkų nuosavybė.

© 2011 Koninklijke Philips Electronics N.V. Visos teisės saugomos.

Sveikiname jus su nauju pirkiniu ir sveiki prisijungę prie Philips! Norėdami pilnai pasinaudoti Philips siūloma pagalba, apsilankykite mūsų interneto puslapyje, kur rasite pagalbinę informaciją, tokią kaip naudojimosi instrukcijų knygelės, programinės įrangos parsisiuntimas, garantijos informacija ir dar daugiau: www.philips.com.

Pagrindinės prietaiso savybės

- ClearVoice – dinaminis tylių įrašo dalių įrašo vietų sustiprinimas, suteikiantis puikų kalbos suprantamumą.
- Greitas įrašymas vienu mygtuko paspaudimu – nuo prietaiso išjungimo iki įrašymo užtenka vieno mygtuko paspaudimo.
- Įrašymas populiariu MP3 formatu.
- Greitas įrašų ir duomenų perkėlimas per didelio greičio USB 2.0.
- Balsu aktyvuojamas įrašymas, 'laisvų rankų' įrašų sudarymui.
- USB atmintinė užtikrina maksimalų suderinamumą.
- Greitas ir paprastas įrašų organizavimas naudojantis keturiais katalogais.

Garsiakalbis

- Tipas: Vidinis dinaminis garsiakalbis
- Diametras: 23 mm / 0,9"
- Išvesties galia: 110 mW
- Garso sustiprinimas: ClearVoice

Baterija

- Tipas: AAA/LR03 šarminis arba Philips AAA NiMH įkraunama baterija LFH9154 tipo:
- Baterijų skaičius: 1
- Įkrovimas: taip, per USB su Philips NiMH įkraunama baterija LFH9154
- Veikimo laikas: iki 22 valandų (SLP įrašymo režimu)

Sistemos reikalavimai

- Operacinė sistema: Windows 7 / Vista / XP / 2000, Mac OS X, Linux
- Sąsaja: USB liزدas

Veikimo sąlygos

- Temperatūra: 5° – 45°C / 41° – 113°F
- Santykinis drėgnumas: 10% – 90%, be kondensacijos

Išmatavimai ir svoris

- Plotis x aukštis x gylis: 38 x 105 x 16,4 mm / 1,5 x 4,1 x 0,6"
- Svoris įskaitant bateriją: 55 g / 0,12 svaro

Ką rasite dėžutėje?

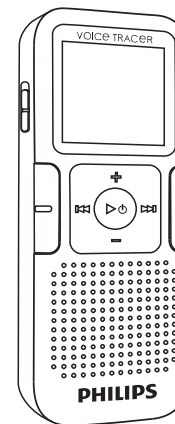

Skaitmeninis diktofonas

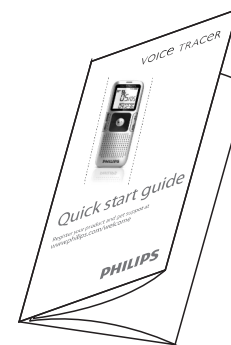

Trumpas gidas



1 x AAA baterija



USB laidas



Laisvų rankų įranga

Apžvalga

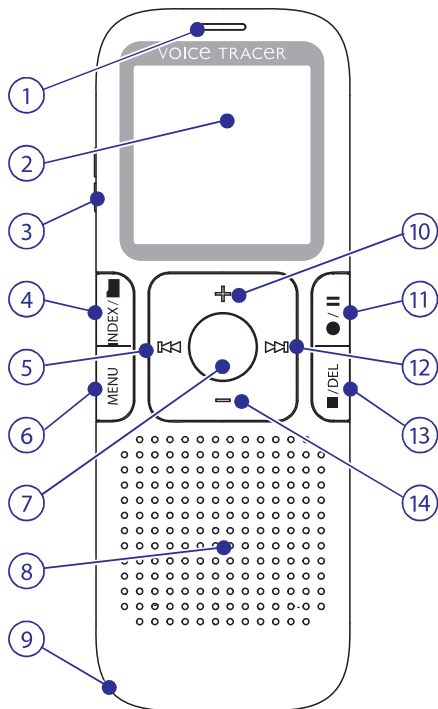

1. Įrašyti / groti indikatorius
2. Ekranas
3. Mygtukų rakinimo jungiklis
4. Indeksas; Katalogas; Kartoti (INDEX / ■)
5. Greitas atsukimas atgal; Failo pasirinkimas; Nustatyti meniu pasirinkimą (◀◀)
6. Meniu (MENU)
7. Įjungti / išjungti; Groti / pauzė; Grojimo greitis (▶ ⏻)
8. Garsiakalbis
9. Ašelė raišteliiui

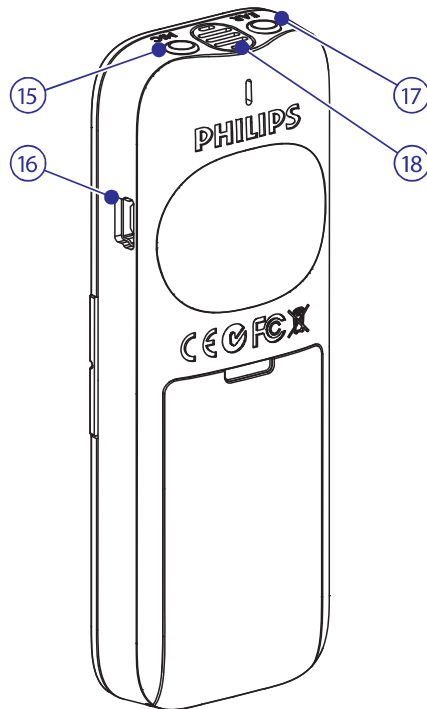

10. Pagarsinti; Meniu punkto pasirinkimui (+)
11. Įrašyti; Pauzė; Išjungti (●/||)
12. Greitas prasukimas pirmyn; Failo pasirinkimas; Nustatyti meniu pasirinkimą (▶▶)
13. Sustabdyti; Parodyti; Ištrinti (■ / DEL)
14. Pritildyti; Meniu punkto pasirinkimui (-)
15. Mikrofono lizdas (MIC)
16. USB lizdas
17. Ausinių lizdas (EAR)
18. Integruotas mikrofonas

Sujungimai

- Ausinių lizdas: 3,5 mm
 - Varža: 16 Ω ar daugiau
- Mikrofono lizdas: 3,5 mm
 - Varža: 2,2 k Ω
- USB: Didelio greičio USB 2.0, mini USB lizdas

Ekranas

- Tipas: LCD / segmentinis
- Ekranas dydis: 34,5 mm / 1,4''
- Apšvietimas: Baltas

Atmintis

- Vidinės atminties talpa: 4 GB
- Vidinės atminties tipas: NAND Flash
- Suderinama atmintinė: Taip

Įrašymas

- Formatas: MPEG1 Layer 3 (MP3)
- Mikrofonas: vidinis didelio jautrumo, mažo triukšmo mikrofonas, mono
- Įrašymo režimai: SHQ, HQ, SP, LP, SLP (MP3 / mono)
- Bitų dažnis:
 - SHQ: 192 kbit/s
 - HQ: 64 kbit/s
 - SP: 48 kbit/s
 - LP: 32 kbit/s
 - SLP: 8 kbit/s
- Įrašymo laikas (apytiksliai):
 - SLP: 44 dienos
 - LP: 11 dienų
 - SP: 8 dienos
 - HQ: 5,5 dienos
 - SHQ: 2 dienos
- Samplingo dažnis:
 - SHQ: 44,1kHz
 - HQ: 22 kHz
 - SP/LP/SLP: 16 kHz

10 DAŽNAI UŽDUODAMI KLAUSIMAI

Atsakymai į dažniausiai užduodamus klausimus, surašyti čia, yra skirti paprastoms problemoms su Voice Tracer spręsti. Jei jums problemos išspręsti nepavyksta, susisiekite su prietaiso pardavėju arba apsilankykite mūsų puslapyje: www.philips.com/support

Mano Voice Tracer neįsijungia.

- Baterija yra išsekusi arba įdėta neteisingai. Pakeiskite bateriją nauja ir įsitikinkite, kad ji įdėta atsižvelgiant į poliškumą.

Mano Voice Tracer nieko nejrašo.

- Voice Tracer yra HOLD režime. Pastumkite HOLD jungiklį į 'Off' (Išjungta) poziciją.
- Maksimalus įrašų kiekis yra pasiektas arba atmintis yra pilna. Ištrinkite keletą įrašų arba perkeltkite įrašus į kitą prietaisą.

Iš garsiakalbio nieko nesigirdi.

- Ausinės gali būti prijungtos. Atjunkite ausines.
- Nustatytas per mažas garsumas. Pareguliuokite garsumą.

Mano Voice Tracer negroja įrašų.

- Voice Tracer yra HOLD režime. Pastumkite HOLD jungiklį į 'Off' (Išjungta) poziciją.
- Baterija yra išsekusi arba įdėta neteisingai. Pakeiskite bateriją nauja ir įsitikinkite, kad ji įdėta atsižvelgiant į poliškumą.
- Nieko nebuvo įrašyta. Patikrinkite įrašų skaičių.

Mano Voice Tracer nesustoja, nedaro pauzės, negroja ar nejrašo.

- Voice Tracer yra HOLD režime. Pastumkite HOLD jungiklį į 'Off' (Išjungta) poziciją.

Nieko negirdžiu per ausines.

- Galbūt ausinės prijungtos neteisingai. Tinkamai prijunkite ausines.
- Nustatytas per mažas garsumas. Pareguliuokite garsumą.

4 NUO KO PRADĖTI

Įdėkite bateriją

1. Nustumkite baterijų skyrelio dangtelį.
2. Įdėkite bateriją kaip nurodyta. Įsitikinkite, kad poliškumas teisingas.

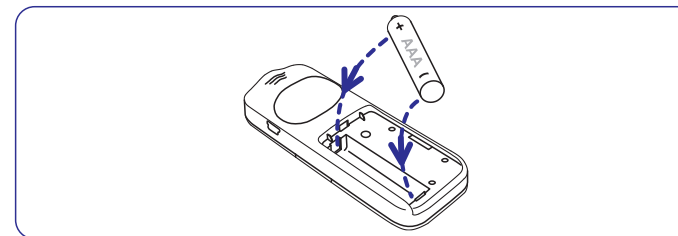

3. Uždarykite baterijų skyrelį.

Pastabos

- Išimkite bateriją jei nenaudosite Voice Tracer ilgą laiką. Voice Tracer gali būti pažeistas, jei baterija ištekės.
- Jei Voice Tracer neveikia tinkamai, išimkite bateriją ir įdėkite ją iš naujo.
- Sustabdykite Voice Tracer grojimą prieš keisdami baterijas. Baterijos išėmimas, kai diktofonas naudojamas, gali sugadinti failą.
- Kai baterija baigia išsikrauti, baterijos indikatorius ima mirksėti.

Įkraukite bateriją

Įkraunamą Philips LFH9154 bateriją galima įkrauti neišėmus iš Voice Tracer. Kai Voice Tracer yra prijungtas prie kompiuterio, baterija yra automatiškai kraunama. Pilnas įkrovimo ciklas trunka apie 2,5 valandos.

Pastabos

- Pilnai įkraukite bateriją prieš naudodami prietaisą pirmą kartą.
- Kompiuteris privalo būti įjungtas, kai kraunate bateriją.
- Jei kompiuterio USB lizdas neteikia pakankamai energijos, išjunkite krovimo funkciją (daugiau skaitykite 8 skyriuje 'Nustatymų keitimas', 15 puslapyje) ir naudokite išorinį baterijos kroviklį.

Ijungimas / išjungimas

1. Norėdami įjungti prietaisą, spauskite ►  mygtuką kol ekrane pasirodo trumpa animacija [].
2. Norėdami išjungti, spauskite ►  mygtuką, kol diktofonas sustoja ir ekrane pasirodo BYE.

Mygtukų rakinimas (HOLD funkcija)

1. Pastumkite **HOLD** jungiklį į viršų į Hold poziciją norėdami užrakinti diktofono mygtukus.
 - Ekrane trumpam pasirodo užrašas 'On Hold' ir ekranas išsijungia.

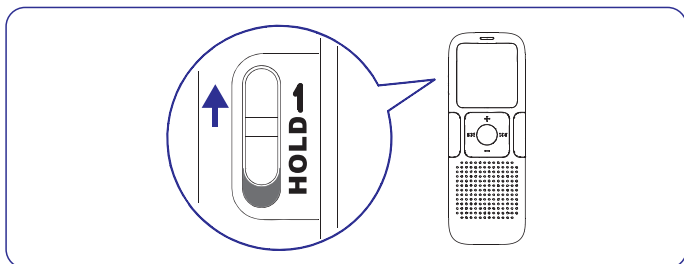

2. Pastumkite **HOLD** jungiklį žemyn į Off poziciją norėdami atrakinti mygtukus.

Voice Tracer naudojimas su kompiuteriu

Kaip USB atmintinė, Voice Tracer yra patogus būdas saugoti, daryti atsargines kopijas ir perkelti failus. Voice Tracer prijungiamas prie kompiuterio naudojant USB jungtį ir nereikalauja jokios specialios programinės įrangos. Voice Tracer yra automatiškai rodomas kaip prijungtas prietaisas.

Pastabos

- Neatjunkite Voice Tracer nuo kompiuterio kol failai yra perkeltami iš ar į diktofoną. Įrašymo / grojimo indikatorius (1) mirksi oranžine spalva, kai duomenys yra perduodami.

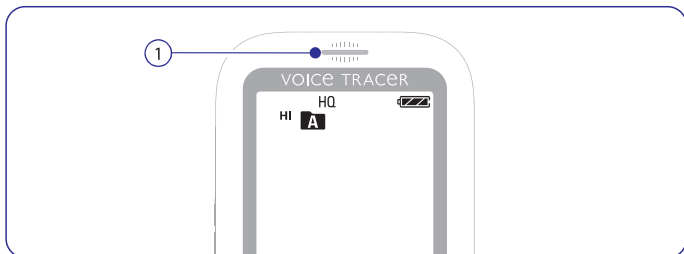

- Neformatuokite Voice Tracer prietaiso per kompiuterį. Formatavimas per Voice Tracer naudoja teisingą failų sistemą ir automatiškai sukuria reikalingus katalogus.

Jūsų Voice Tracer yra valdomas vidine programa, vadinama mikroprograma. Kaip nuolatinės produkto priežiūros dalis, mikroprograma yra peržiūrima, ir galimos klaidos yra taisomos.









Gali būti, kad naujesnė mikroprogramos versija (atnaujinimas) buvo išleistas po to, kai nusipirkote Voice Tracer. Tokiu atveju jūs galite paprastai atnaujinti savo diktofono mikroprogramą į naujausią versiją.

1. Prijunkite savo Voice Tracer prie kompiuterio naudodami pridėdamą USB laidą.
2. Parsisiųskite mikroprogramos atnaujinimą savo Voice Tracer prietaisui iš www.philips.com į savo kompiuterį.
3. Nukopijuokite naują mikroprogramos failą į pagrindinį (root) katalogą Voice Tracer prietaise.
4. Voice Tracer atjungimas nuo kompiuterio automatiškai atnaujins mikroprogramą.

Pastabos

- Atkreipkite dėmesį, kad mikroprogramos failas turi būti įkeltas į pagrindinį (root) katalogą, kad programa automatiškai atsinaujintų.
- Mikroprogramos failas automatiškai bus ištrintas kai atnaujinimas bus baigtas. Voice Tracer tuomet išsijungs.









... NUSTATYMŲ KEITIMAS

| Piktograma / Ekranas vaizdas | Pasirinkimas | Aprašymas |
|---|--------------------------------|---|
|  AUTOOFF | 5 15 | Voice Tracer automatiškai išsijungia po 5 ar 15 minučių neaktyvumo. |
|  FORMAT | No (Ne) Yes (Taip) | Ištrinti visus failus, esančius diktofone. Perkelkite svarbius failus į kompiuterį prieš atlikdami atminties formatavimą. Spauskite ►  mygtuką norėdami patvirtinti pasirinkimą. |
|  INFO | | Parodyti mikroprogramos versiją ir išleidimo datą. Pavyzdžiui: 100 06/01/2010 |
|  LIGHT | On (Ijungta) Off (Išjungta) | Ekranas apšvietimas lieka įjungtas keletą sekundžių po mygtuko paspaudimo. |
|  SPLIT | No (Ne) Yes (Taip) | Padalinkite didelius failus į du atskirus failus, kad būtų lengviau juos archyvuoti, persiųsti elektroniniu paštu arba ištrinti dalį failo. Norėdami padalinti failą, paleiskite jį ir sustabdykite pozicijoje, kur norite padaryti padalinimą, tuomet atidarykite SPLIT meniu. Spauskite ►  mygtuką norėdami patvirtinti pasirinkimą. |
|  DIVIDE | 30 60 Off (Išjungta) | Automatinio padalinimo funkcija automatiškai pradeda naują failą kas 30 ar 60 įrašo minučių. Taip gali būti paprasčiau surasti, redaguoti ir archyvuoti ilgus įrašus, tokius kaip susirinkimai ar paskaitos. |
|  CHARGE | On (Ijungta) Off (Išjungta) | Kai krovimas yra įjungtas, baterija automatiškai pradeda krauti kai Voice Tracer yra prijungiamas prie kompiuterio. |

5 ĮRAŠYMAS

Prašome perskaityti šiuos nurodymus prieš bandant pirmą kartą įrašinėti su Voice Tracer!

Įrašymas su vidiniu mikrofonu

1. Spauskite **INDEX** /  mygtuką kai diktofonas yra sustabdytas norėdami pasirinkti reikiamą katalogą.
2. Spauskite  /  mygtuką norėdami pradėti įrašymą.
 - Įrašymo / grojimo indikatorius dega raudonai.
 - Nukreipkite vidinį mikrofoną link garso šaltinio.
3. Norėdami padaryti pauzę įrašyme, spauskite  /  mygtuką.
 - Įrašymo / grojimo indikatorius ima mirksėti ir PAUSE mirksi ekrane.
4. Spauskite  /  mygtuką norėdami tęsti įrašymą.
5. Norėdami sustabdyti įrašymą, spauskite  / **DEL** mygtuką.

Pastabos

- Nustatykite pageidaujama balso aktyvacijos funkciją ir įrašymo režimą prieš pradėdami įrašymą (žiūrėkite 8 skyrių 'Nustatymų keitimas' 14 puslapyje norėdami sužinoti daugiau).
- Padarykite testinį įrašą norėdami įsitikinti, kad Voice Tracer nustatymai yra teisingi.
- Nuspauskite ir palaikykite ►  įrašymo mtu norėdami pamatyti likusį įrašymo laiką.
- Spauskite ►► įrašymo metu norėdami sukurti naują failą.
- Maksimalus kiekvieno katalogo failų skaičius yra 99, iš viso galima įrašyti 396 failus (99 failai x 4 katalogai).
- Jei įrašo ilgis viršija galimą talpą arba failų skaičius pasiekia 396, įrašymas sustoja ir **FULL** rodoma ekrane. Ištrinkite keletą įrašų arba perkelkite juos į kompiuterį.
- Neišimkite baterijos, jei vyksta įrašymas. Tai gali sukelti neteisingą prietaiso veikimą.
- Jei planuojate ilgą įrašymo sesiją, pakeiskite baterijas prieš pradėdami.

Įrašymas su išoriniu mikrofonu

Norėdami įrašinėti su išoriniu mikrofonu, prijunkite mikrofoną prie mikrofono lizdo ir atlikite tuos pačius veiksmus, kaip ir įrašant su vidiniu mikrofonu. Vidinis mikrofonas yra išjungiamas kai išorinis mikrofonas yra prijungtas.

Indeksavimo žymių pridėjimas

Indeksavimo žymės gali būti naudojamos tam tikriems įrašo taškams pažymėti (pavyzdžiui, norint pažymėti naujos temos pradžią).

1. Spauskite **INDEX** /  mygtuką įrašymo metu norėdami pridėti indeksavimo žymę.
 - Žymės numeris parodomas vieną sekundę.

Pastabos



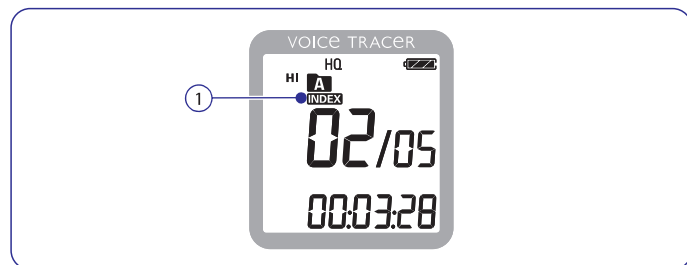

- Indeksavimo piktograma **INDEX (1)** nurodo, kad įrašė yra indeksavimo žymių.







- Viename faile gali būti iki 32 indeksavimo žymių.



Jūs galite nustatyti Voice Tracer nustatymus pagal savo pageidavimus, kad jis atitiktų įrašymo sąlygas ir jūsų asmeninius poreikius.







1. Spauskite **MENU** mygtuką kai diktofonas yra sustabdytas.
 - *Ekrane rodoma MODE ir dabartinis įrašymo režimas mirksi.*
2. Spauskite + arba – mygtuką norėdami naršyti po nustatymų piktogramų juostą aukštyn arba žemyn.
3. Spauskite **◀◀** arba **▶▶** mygtuką norėdami pakeisti rodomą nustatymą. Naujas nustatymas yra automatiškai priimamas (išimtis: FORMAT ir SPLIT funkcijos, kurias reikia patvirtinti naudojant **▶**  mygtuką.
4. Keiskite nustatymus, kiek reikia, arba išeikite iš meniu paspaudę **MENU** mygtuką.

| Piktograma / Ekrano vaizdas | Pasirinkimas | Aprašymas |
|--|--------------------------------|---|
| SLP LP SP HQ SHQ | | Pasirinkite iš keleto įrašymo režimų, įskaitant SHQ, HQ, SP, LP arba SLP ilgesniam įrašymo laikui. Žiūrėkite 11 skyrių, 'Techniniai duomenys', 19 puslapyje norėdami sužinoti daugiau. |
|  MIC | HI LO | Pareguliuokite įrašymo jautrumą norėdami išvengti foninio triukšmo ir prisitaikyti prie įrašo aplinkos. |
|  VA | On (Įjungta) Off (Išjungta) | Balsu aktyvuojamas įrašymas yra patogus įrankis, kad galėtumėte įrašinėti 'laisvomis rankomis'. Kai balsu aktyvuojamas įrašymas yra įjungtas, įrašymas prasidės kai pradėsite kalbėti. Kai nustoja kalbėti, diktofonas automatiškai padarys pauzę po trijų sekundžių tylos ir tęs įrašymą, kai vėl pradėsite kalbėti. |
|  CLVOICE | On (Įjungta) Off (Išjungta) | Dinaminis sustiprinimas tylioms atkarpoms, kad pagerintų tylių balsų suprantamumą. |
|  BEEP | Yes (Taip) No (Ne) | Diktofonas duoda garsinį signalą, kai naudojami mygtukai ar įvyksta klaida. |

Failų ir indekso žymių trynimas

1. Spauskite **INDEX** /  mygtuką kai diktofonas yra sustabdytas norėdami pasirinkti reikiamą katalogą.
2. Nuspauskite ir palaikykite  / **DEL** mygtuką vieną sekundę ar ilgiau.
 - *DELETE pasirodo ekrane.*
3. Spauskite  arba  norėdami pasirinkti ištrynimo variantą:







| Piktograma | Aprašymas |
|---|-------------------------------------|
|  | Ištrinti vieną failą. |
|  | Ištrinti visus failus kataloge. |
|  | Ištrinti visas indekso žymes faile. |

4. Spauskite  mygtuką.
5. Spauskite  arba  mygtuką norėdami pasirinkti failą, katalogą arba failą su indekso žymėmis, kurias norite ištrinti.
6. Spauskite  mygtuką dar kartą.
 - *NO pasirodo.*
7. Spauskite  arba  mygtuką norėdami pasirinkti **YES**.
8. Spauskite  mygtuką norėdami patvirtinti.

Pastaba

- Failai bus automatiškai pernumeruoti.

Įrašo grojimas



1. Spauskite **INDEX** /  mygtuką kai diktofonas yra sustabdytas norėdami pasirinkti reikiamą katalogą.
2. Spauskite  arba  mygtuką norėdami pasirinkti failą grojimui.
3. Spauskite  mygtuką.
 - *Grojimo laikas bus rodomas ekrane ir įrašymo / grojimo indikatorius degs žaliai.*
4. Pareguliuokite garsumą naudodami + ir – mygtukus.
5. Norėdami sustabdyti grojimą, spauskite  / **DEL** mygtuką.
 - *Bendras pasirinkto failo grojimo laikas bus rodomas ekrane.*
6. Spauskite  mygtuką dar kartą norėdami tęsti grojimą nuo sustabdymo pozicijos.

Pastabos

- Kai ausinės yra prijungtos prie diktofono ausinių lizdo, garsiakalbis bus išjungtas.

Grojimo funkcijos

Failo pasirinkimas

1. Kai diktofonas yra sustabdytas, spauskite mygtuką  trumpai norėdami pereiti prie sekancio failo.
2. Kai diktofonas yra sustabdytas, spauskite mygtuką  trumpai norėdami pereiti prie prieš tai buvusio failo.

Lėtas, greitas, normalus grojimas

1. Nuspauskite ir palaikykite  mygtuką vieną sekundę ar ilgiau norėdami perjungti tarp normalaus, lėto  arba greito  grojimo (1)

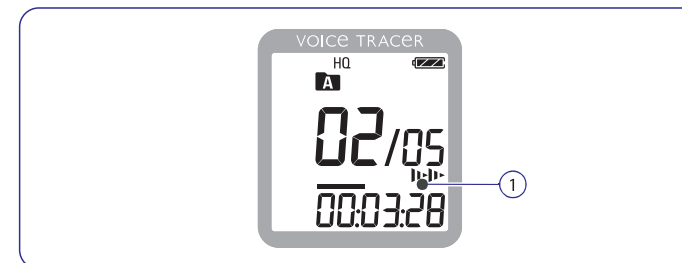

Paieška

1. Nuspauskite ir palaikykite **◀◀** arba **▶▶** mygtuką grojimo metu norėdami prasukti esamą failą atgal arba pirmyn dideliu greičiu.
2. Atleiskite mygtuką norėdami tęsti grojimą pasirinktu greičiu.

Greitas prasukimas pirmyn ar atgal / indekso žymės paieška

1. Paspauskite **◀◀** arba **▶▶** mygtuką grojimo metu norėdami prasukti failą į pradžią arba pereiti prie sekančio failo. Jei failu yra indekso žymių, grojimas tęsiamas nuo sekančios žymės.

Grojimas kartojant

Jūs galite nustatyti Voice Tracer groti failus kartojant.

Atkarpos kartojimas

1. Norėdami kartoti dalį failo atkarpos, spauskite **INDEX / ■** mygtuką pasirinktame pradžios taške.
 - Simbolis **A-B (1)** ekrane mirksi ir ciklo simbolis **↻ (2)** pasirodo.
2. Spauskite **INDEX / ■** mygtuką dar kartą pasirinktame pabaigos taške.
 - *Atkarpos kartojimas pradedamas.*
3. Spauskite **■ / DEL** mygtuką norėdami sustabdyti grojimą arba spauskite **INDEX / ■** mygtuką norėdami tęsti normalų grojimą.

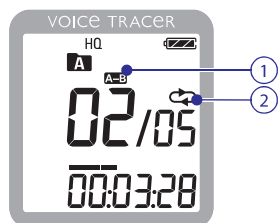

Failo ar katalogo kartojimas

1. Nuspauskite ir palaikykite **INDEX / ■** mygtuką vieną ar daugiau sekundžių grojimo metu norėdami perjungti tarp grojimo režimų (kartoti failą arba kartoti katalogą).
2. Pasirinkite pageidaujimą grojimo režimą.

| Piktograma | Aprašymas |
|---------------|--------------------------------|
| FILE | Kartoti failą. |
| FOLDER | Kartoti visus failus kataloge. |