

Registre su producto y reciba soporte de  
[www.philips.com/welcome](http://www.philips.com/welcome)

## VOICE TRACER

LFH0645

LFH0648



bHIGIb2



bHIGIb2

ES Manual del usuario

**PHILIPS**

# Índice de contenido

<b>1</b>	<b>Bienvenido</b>	<b>3</b>	<b>6</b>	<b>Reproducción</b>	<b>12</b>
	Funciones destacadas del producto	3		Reproducción de una grabación	12
<b>2</b>	<b>Importante</b>	<b>4</b>		Funciones de reproducción	12
	Seguridad	4		Reproducción repetida	13
	Protección auditiva	4	<b>7</b>	<b>Borrado</b>	<b>15</b>
	Desecho del producto anterior	5		Borrar archivos y marcadores de índice	15
<b>3</b>	<b>Su grabadora digital Voice Tracer</b>	<b>6</b>	<b>8</b>	<b>Configuración personalizada</b>	<b>16</b>
	Volumen de suministro	6			
	Información general	7	<b>9</b>	<b>Actualización del firmware</b>	<b>18</b>
<b>4</b>	<b>Primeros pasos</b>	<b>8</b>	<b>10</b>	<b>Preguntas frecuentes</b>	<b>19</b>
	Colocación de la pila	8			
	Carga de la pila	8	<b>11</b>	<b>Datos técnicos</b>	<b>20</b>
	Encendido/Apagado	9			
	Bloqueo de teclas (función HOLD)	9			
	Utilización del Voice Tracer con un ordenador	9			
<b>5</b>	<b>Grabación</b>	<b>10</b>			
	Grabación con el micrófono incorporado	10			
	Grabación con un micrófono externo	11			
	Agregar marcadores de índice	11			

---

# 1 Bienvenido

¡Felicitaciones por su compra y bienvenido a Philips! Con el fin de aprovechar al máximo la asistencia ofrecida por Philips, visite nuestro sitio web para obtener información de soporte, como manuales del usuario, descargas de software e información sobre la garantía, entre otros:

**[www.philips.com](http://www.philips.com)**

---

## Funciones destacadas del producto

- ClearVoice – para un aumento dinámico de pasajes grabados con volumen bajo a fin de alcanzar una comprensión de voz excelente
- One-Touch Recording – grabación instantánea con un solo toque: desde la desconexión hasta el modo de grabación
- Graba en el popular formato MP3
- Transfiere grabaciones y datos rápidamente a través de la conexión de alta velocidad USB 2.0
- Grabación activada por voz para tomar notas con las manos libres
- La memoria de almacenamiento masivo USB garantiza la máxima compatibilidad
- Gestión de los archivos rápida y sencilla con 4 carpetas

---

## 2 Importante

---

### Seguridad

- Para evitar un cortocircuito, no exponga el producto a la lluvia ni al agua.
- No exponga el dispositivo a un calor excesivo causado por equipos de calefacción o rayos solares directos.
- Cerciórese de que los cables no queden aplastados, en especial en los enchufes.
- Realice una copia de seguridad de los archivos. Philips no se hace responsable de ninguna pérdida de datos.

---

### Protección auditiva

#### Tenga en cuenta las siguientes indicaciones al utilizar los auriculares:

- Escuche con niveles de volumen moderados durante periodos de tiempo razonables.
- Cerciórese siempre de no subir el volumen más de lo soportado por sus oídos.
- No suba el volumen a un punto tal que le impida escuchar los sonidos ambientales.
- Debe tener precaución o interrumpir temporalmente el uso ante situaciones potencialmente peligrosas.

- No utilice auriculares mientras conduce un vehículo motorizado, bicicleta, monopatín, etc. Con ello puede poner en peligro la seguridad del tráfico y, dado el caso, infringir las disposiciones legales.

#### **Importante (para modelos que incluyen auriculares):**

Philips garantiza la máxima potencia de sonido de sus reproductores de audio en cumplimiento con las regulaciones establecidas por los organismos pertinentes, aunque sólo en el caso de los modelos originales de los auriculares proporcionados. En caso de que los auriculares deban sustituirse, le recomendamos que se ponga en contacto con su distribuidor minorista para solicitar un modelo Philips idéntico al original.

---

## Desecho del producto anterior

- El producto está diseñado y fabricado con materiales y componentes de excelente calidad que pueden reciclarse y volverse a utilizar.
- Cuando un producto viene con el símbolo de un cubo de basura con ruedas tachado, significa que el producto está cubierto por la directiva Europea 2002/96/EC.
- Infórmese acerca del sistema de recolección selectiva local para productos eléctricos y electrónicos.
- Respete las normas locales y no deseche los productos anteriores junto con los residuos domésticos habituales. El desecho adecuado de los productos anteriores impide posibles consecuencias negativas para el medio ambiente y para la salud de las personas.
- Las pilas y baterías contienen sustancias que pueden contaminar el medio ambiente. Por eso deben desecharse en un punto de recolección oficial.



### 3 Su grabadora digital Voice Tracer

#### Volumen de suministro

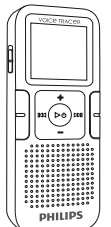

Grabadora digital



Guía de inicio rápido



1 pila AAA











Cable USB



Auriculares manos libres

## Información general

- ① Indicador de grabación/reproducción
- ② Display
- ③ Interruptor Hold
- ④ Índice, carpeta, repetir (**INDEX** / )
- ⑤ Rebobinado rápido, selección de archivos, modificar opción de menú ()
- ⑥ Menú (**MENU**)
- ⑦ Encender/apagar, reproducción/pausa, velocidad de reproducción (  
- ⑧ Altavoz
- ⑨ Orificio para la correa
- ⑩ Subir el volumen, seleccionar punto del menú (**+**)
- ⑪ Grabar, pausa, encender ( / 
- ⑫ Avance rápido, selección de archivos, modificar opción de menú ()
- ⑬ Stop, indicación de display, borrar ( / **DEL**)
- ⑭ Bajar el volumen, seleccionar punto del menú (**-**)
- ⑮ Conexión para micrófono (**MIC**)
- ⑯ Puerto USB
- ⑰ Conexión para auriculares (**EAR**)
- ⑱ Micrófono integrado

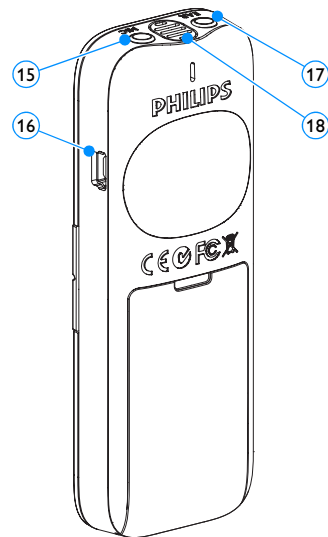
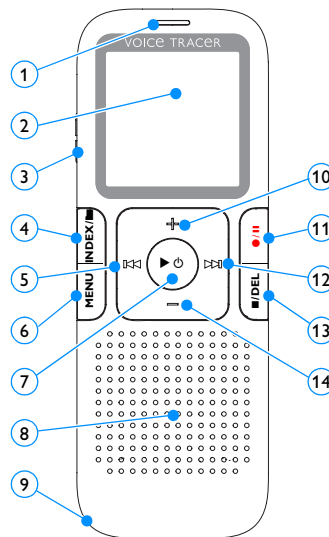

## 4 Primeros pasos

### Colocación de la pila

- 1 Retire la cubierta del compartimento de la pila.
- 2 Inserte la pila tal y como se indica. Cerciérese de que la polaridad sea correcta.

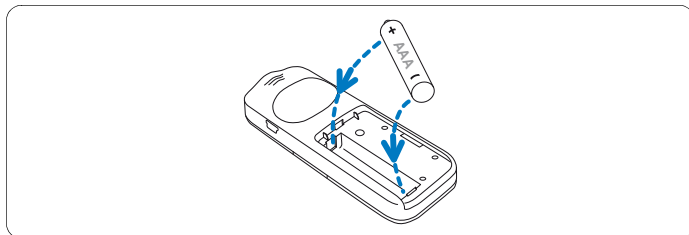

- 3 Cierre de nuevo la cubierta.

### Indicaciones

- Extraiga la pila cuando no utilice el Voice Tracer durante un período prolongado. El Voice Tracer puede resultar dañado a consecuencia de una pila no estanca.
- Si el Voice Tracer no funciona correctamente, extraiga la pila e insértela de nuevo.
- Detenga el Voice Tracer antes de sustituir la pila. Si se extrae la pila mientras el Voice Tracer está en funcionamiento, el archivo puede resultar dañado.

- Si la pila está casi descargada, la indicación de la pila parpadea.

### Carga de la pila

La pila recargable LFH9154 de Philips puede cargarse en el Voice Tracer. Cuando el Voice Tracer está conectado a un ordenador, la pila recargable se carga automáticamente. Un ciclo de carga completo dura aprox. 2,5 horas.

### Indicaciones

- Cargue la pila completamente antes del primer uso.
- El ordenador debe permanecer conectado durante el proceso de carga.
- Si la conexión USB del ordenador no suministra energía suficiente, desactive la función de carga (en *Capítulo 8, Configuración personalizada en la página 16* encontrará más detalles al respecto) y utilice un cargador de pilas externo.



## Encendido/Apagado

- 1 Para encender la grabadora, pulse la tecla ► ⏻ hasta que en el display se visualice una breve animación [ ].
- 2 Para apagar la grabadora, pulse la tecla ► ⏻ cuando esté detenida hasta que en el display aparezca BYE.

## Bloqueo de teclas (función HOLD)

- 1 Desplace el interruptor **HOLD** hacia arriba a la posición Hold para bloquear todas las teclas del aparato.
  - En el display se visualizará brevemente «On Hold» y, a continuación, el display se desactivará.

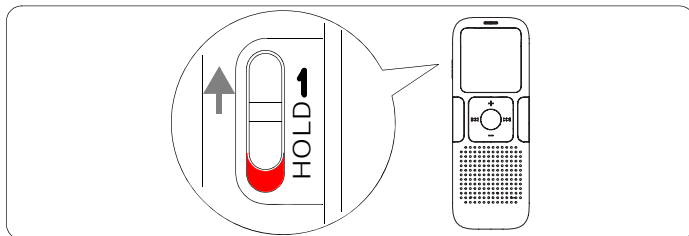

- 2 Para desbloquear de nuevo las teclas, desplace el interruptor **HOLD** a la posición Off (hacia abajo).

## Utilización del Voice Tracer con un ordenador

Al tratarse de un dispositivo de almacenamiento masivo USB, el VoiceTracer ofrece una cómoda manera de guardar, hacer copias de seguridad y trasladar archivos. El Voice Tracer se conecta a un ordenador mediante una conexión USB. No se requiere instalar un software especial. El Voice Tracer se visualiza automáticamente como unidad extraíble.

### ⊖ Indicaciones

- No separe el Voice Tracer del ordenador mientras se transfieran archivos desde o al aparato. Mientras se está llevando a cabo la transferencia de datos, el indicador de grabación/reproducción de color ámbar parpadea ①.

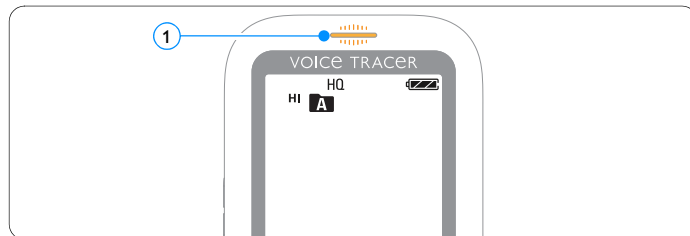

- No formatee la unidad del Voice Tracers en un ordenador. El formateado del Voice Tracer utiliza el sistema de archivos correcto y crea automáticamente las carpetas requeridas.

## 5 Grabación

¡Al realizar las primeras grabaciones con el Voice Tracer, tenga en cuenta las indicaciones que aparecen en esta sección!

### Grabación con el micrófono incorporado

- 1** Pulse la tecla **INDEX**/**■** cuando la grabadora esté detenida para seleccionar la carpeta deseada.
- 2** Pulse la tecla **●/||** para comenzar a grabar.
  - *El indicador rojo de grabación/reproducción se iluminará.*
  - *Dirija el micrófono integrado hacia la fuente de sonido.*
- 3** Para pausar la grabación, pulse la tecla **●/||**.
  - *El indicador de grabación/reproducción comenzará a parpadear y el texto PAUSE parpadeará en el display.*
- 4** Pulse de nuevo la tecla **●/||** para continuar con la grabación.
- 5** Para detener la grabación, pulse la tecla **■/DEL**.

### ⊖ Indicaciones

- Establezca la función de activación por voz y el modo de grabación deseados antes de comenzar a grabar (En *Capítulo 8, Configuración personalizada en la página 16* encontrará más detalles al respecto).
- Realice una prueba de grabación para asegurarse de que la configuración del Voice Tracer sea correcta.
- Mantenga pulsada la tecla **▶ ⊕** durante la grabación para mostrar el tiempo de grabación restante.
- Pulse **▶▶|** durante la grabación para crear un archivo nuevo.
- El número máximo de archivos que pueden guardarse en cada carpeta es 99, lo que equivale a una capacidad total de 396 archivos (99 archivos × 4 carpetas).
- Si el tiempo de grabación supera la capacidad disponible, o el número de archivos llega a 396, la grabación se detendrá y aparecerá el texto «FULL» en la pantalla. En este caso, borre alguna grabación o pásela a un ordenador.
- No extraiga la pila mientras está grabando. Esto puede provocar un funcionamiento anómalo del aparato.
- Si tiene la intención de grabar durante un período de tiempo prolongado, sustituya la pila antes de iniciar la grabación.

---

## Grabación con un micrófono externo

Para grabar con un micrófono externo, conéctelo a la toma de micrófono y siga el mismo procedimiento indicado para el micrófono incorporado. Si conecta un micrófono externo, el micrófono incorporado se desconectará.

---

## Agregar marcadores de índice

Los marcadores de índice se pueden utilizar para señalar determinados puntos en una grabación como puntos de referencia (para p. ej., identificar el comienzo de un tema de conversación nuevo).

**1** Pulse la tecla **INDEX**/**■** durante la grabación para agregar un marcador de índice.

- *El número de índice se mostrará durante un segundo.*

## Indicaciones

- El símbolo **INDEX** ① indica que la grabación tiene marcadores de índice.

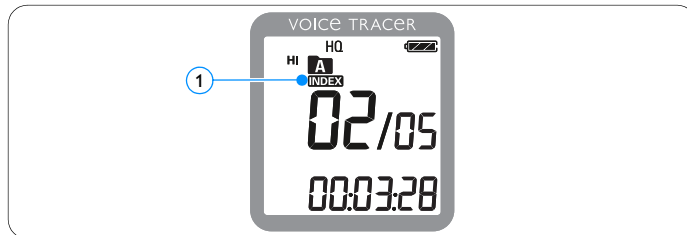

- Es posible establecer hasta 32 marcadores de índice por archivo.

## 6 Reproducción

### Reproducción de una grabación

- 1 Pulse la tecla **INDEX/■** cuando la grabadora esté detenida para seleccionar la carpeta deseada.
- 2 Pulse la tecla **◀◀** o **▶▶** para seleccionar el archivo a reproducir.
- 3 Pulse de nuevo la tecla **▶**  $\odot$ .
  - El tiempo de reproducción aparecerá en el display, y el indicador de grabación/reproducción verde se iluminará.
- 4 Ajuste el volumen utilizando las teclas **+** y **-**.
- 5 Para detener la reproducción, pulse la tecla **■/DEL**.
  - El tiempo total de reproducción del archivo actual se mostrará en el display.
- 6 Pulse de nuevo la tecla **▶**  $\odot$  para continuar con la reproducción desde la posición anterior.

### Indicación

Cuando los auriculares estén conectados, el altavoz de la grabadora se desactivará.

### Funciones de reproducción

#### Selección de un archivo

- 1 Pulse de nuevo la tecla **▶▶** cuando la grabadora esté detenida para saltar hasta el principio del siguiente archivo.
- 2 Pulse de nuevo la tecla **◀◀** cuando la grabadora esté detenida para saltar hasta el principio del archivo anterior.

#### Reproducción a velocidad lenta, rápida, normal

- 1 Mantenga pulsada la tecla **▶**  $\odot$  como mínimo 1 segundo durante la reproducción para cambiar entre velocidad normal, lenta **▶▶** y rápida **▶▶▶** ①.

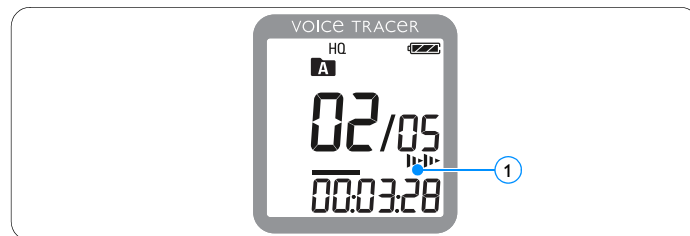

## Búsqueda

- 1 Mantenga pulsada la tecla **◀◀** o **▶▶** durante la reproducción para buscar hacia delante o hacia atrás en el archivo actual a una velocidad alta.
- 2 Suelte la tecla para continuar con la reproducción a la velocidad seleccionada.

## Rebobinado y avance rápidos / Encuentro de un marcador de índice

- 1 Pulse la tecla **◀◀** o **▶▶** durante la reproducción para rebobinar hasta el principio del archivo que se está reproduciendo o avanzar al siguiente archivo, respectivamente. Si el archivo contiene marcadores de índice, la reproducción comenzará en el siguiente marcador de índice.

## Reproducción repetida

Es posible configurar el Voice Tracer para que reproduzca archivos de manera continua.

## Repetición de una secuencia

- 1 Si desea repetir una secuencia en un archivo o establecerla como bucle, pulse la tecla **INDEX/■** en el punto de inicio seleccionado.
  - En el display parpadea el símbolo **A-B** ① y el símbolo de bucle **↻** ②.
- 2 Pulse de nuevo la tecla **INDEX/■** en el punto final seleccionado.
  - Comienza la secuencia de repetición.
- 3 Pulse la tecla **■/DEL** para finalizar la reproducción o pulse la tecla **INDEX/■** para regresar al modo de reproducción normal.

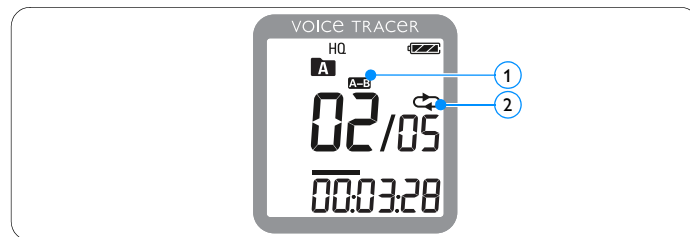





## Repetición de un archivo o carpeta



- 1 Mantenga pulsada la tecla **INDEX/** como mínimo un segundo durante la reproducción para alternar entre modos de reproducción (repetir archivo o repetir carpeta).
- 2 Seleccione el modo de reproducción deseado:











Símbolo	Significado
<b>FILE</b>	Repetir un archivo.
<b>FOLDER</b>	Repetir todos los archivos de una carpeta.

## 7 Borrado

### Borrar archivos y marcadores de índice

- 1 Pulse la tecla **INDEX**/ cuando la grabadora esté detenida para seleccionar la carpeta deseada.
- 2 Mantenga pulsada la tecla /**DEL** durante 1 segundo como mínimo.
  - En el display aparece **DELETE**.
- 3 Pulse la tecla  o  para seleccionar una opción de borrado:

Símbolo	Significado
	Borrar un archivo específico.
	Borrar todos los archivos de una carpeta.
	Borrar todos los marcadores de índice de un archivo.

- 4 Pulse de nuevo la tecla  .
- 5 Pulse la tecla  o  para seleccionar el archivo, la carpeta o el archivo con los marcadores de índice que desee borrar.
- 6 Pulse de nuevo la tecla  .
- Se muestra **NO** (no).
- 7 Pulse la tecla  o  para seleccionar **YES** (sí).
- 8 Pulse la tecla   para confirmar.

### Indicación





Los archivos se reenumeran automáticamente.

## 8 Configuración personalizada





Puede adaptar los ajustes de su Voice Tracer a la situación de grabación y a su preferencias personales.



- 1 Pulse la tecla **MENU** cuando la grabadora esté detenida para abrir el menú.
  - En el display se visualiza *MODE*, el modo de grabación actualmente ajustado parpadea.
- 2 Pulse la tecla **+ o -** para navegar hacia arriba o hacia abajo en la barra de los símbolos de ajuste.
- 3 Pulse la tecla **◀◀** o **▶▶** para modificar el ajuste visualizado. El nuevo ajuste se adopta automáticamente (excepciones: las funciones **FORMAT** y **SPLIT** deben confirmarse pulsando la tecla **▶**  $\oplus$ ).
- 4 Ahora podrá realizar otros ajustes o salir del menú pulsando una vez la tecla **MENU**.

Símbolo / Display	Opción	Descripción
SLP		Seleccione entre los diferentes modos de grabación: SHQ, HQ, SP, LP o SLP para un tiempo de grabación prolongado. En <i>Capítulo 11, Datos técnicos en la página 20</i> encontrará más detalles al respecto.
LP		
SP		
HQ		
SHQ		

Símbolo / Display	Opción	Descripción
 MIC	HI LO	Ajuste de la sensibilidad de grabación para adaptarla al entorno de grabación y para evitar ruidos de fondo.
 VA	On Off	La grabación con activación por voz es una cómoda función para realizar grabaciones sin necesidad de utilizar las manos. Si la función de grabación con activación por voz está habilitada, la grabación se iniciará cuando comience a hablar. Si deja de hablar, la grabadora pausará la grabación de forma automática después de tres segundos de silencio y, continuará grabando sólo cuando usted comience a hablar de nuevo.
 CLVOICE	On Off	Aumento dinámico de pasajes de volumen bajo para mejorar la comprensión de voces que hablan bajo.
 BEEP	Yes No	El Voice Tracer emite una señal acústica al accionar las teclas o en caso de error.



Símbolo / Display	Opción	Descripción
 AUTOOFF	5 15	El Voice Tracer se apaga de forma automática después de 5 ó 15 minutos de inactividad.
 FORMAT	No Yes	Borrado de todos los archivos en el Voice Tracer. Transfiera a un ordenador todos los archivos importantes antes de proceder al formateado de la grabadora. Confirme su selección con la tecla ► ⏻
 INFO		Muestra la versión del firmware y la fecha de lanzamiento. Ejemplo: 100 06/01/2010
 LIGHT	On Off	El display permanece iluminado durante algunos segundos cuando se pulsa una tecla.

Símbolo / Display	Opción	Descripción
 SPLIT	No Yes	Dividir un archivo grande en dos archivos independientes para así poder archivarlo o transferirlo por correo electrónico con mayor facilidad o para poder borrar una parte del archivo. Para dividir un archivo, reproduzca hasta el punto dónde desea dividirlo. A continuación, abra el menú <b>SPLIT</b> . Confirme su selección con la tecla ► ⏻
 DIVIDE	30 60 Off	Con la función de la división automática, la grabación se realiza automáticamente cada 30 ó 60 minutos en un archivo nuevo. Esto permite encontrar, editar y archivar con mayor facilidad grabaciones largas, p. ej., de reuniones o de conferencias.
 CHARGE	On Off	Si está conectada la función de carga, la batería recargable se cargará automáticamente cuando el Voice Tracer esté conectado a un ordenador.

---

## 9 Actualización del firmware

El Voice Tracer está controlado por un programa interno llamado firmware. En el marco del cuidado del producto se sigue desarrollando el firmware o se corrigen los fallos existentes.

Posiblemente haya aparecido una versión más moderna (un «update») del firmware desde que ha adquirido el Voice Tracer. En ese caso puede actualizar de manera sencilla el firmware de su aparato.

- 1 Conecte el Voice Tracer a un ordenador mediante el cable USB suministrado.
- 2 Descargue la actualización del firmware para su modelo de Voice Tracer desde la página [www.philips.com](http://www.philips.com) a su ordenador.
- 3 Copie el archivo de firmware nuevo al directorio principal del Voice Tracer.
- 4 Separe el Voice Tracer del ordenador y, de este modo, el firmware se actualizará automáticamente.

### Indicaciones

- Tenga en cuenta que el archivo del firmware debe estar en el directorio principal para que pueda realizarse la actualización automática.
- Una vez finalizada la actualización, el archivo del firmware se borrará automáticamente. A continuación se desconectará el Voice Tracer.

---

## 10 Preguntas frecuentes

Las respuestas a preguntas frecuentes que aquí se detallan deberían serle de ayuda para solucionar problemas sencillos con el Voice Tracer. Si no obtuviese el resultado deseado con esta ayuda, consulte a su distribuidor o visite nuestra página web:

**[www.philips.com/support](http://www.philips.com/support)**

---

### **El Voice Tracer no se enciende.**

- La pila está vacía o no está insertada correctamente. Sustituya la pila por una nueva y cerciórese de que está insertada correctamente

---

### **El Voice Tracer no graba nada.**

- El Voice Tracer se encuentra en el modo HOLD. Desplace el interruptor HOLD a la posición «Off».
- Es posible que se haya alcanzado el número máximo de grabaciones o que el espacio de grabación esté lleno. En este caso, borre alguna grabación o pásela a un dispositivo externo.

---

### **El altavoz no emite ningún sonido.**

- Es posible que los auriculares estén conectados. Extraiga los auriculares.
- La configuración del volumen se encuentra en el nivel más bajo. Ajuste el volumen al nivel adecuado.

---

### **El Voice Tracer no reproduce grabaciones.**

- El Voice Tracer se encuentra en el modo HOLD. Desplace el interruptor HOLD a la posición «Off».
- La pila está vacía o no está insertada correctamente. Sustituya la pila por una nueva y cerciórese de que está insertada correctamente
- No se ha grabado nada todavía. Compruebe el número de grabaciones.

---

### **El Voice Tracer no se detiene, no para, no reproduce, ni graba.**

- El Voice Tracer se encuentra en el modo HOLD. Desplace el interruptor HOLD a la posición «Off».

---

### **Los auriculares no emiten ningún sonido.**

- Es posible que los auriculares no estén conectados correctamente. Conecte los auriculares correctamente.
- La configuración del volumen se encuentra en el nivel más bajo. Ajuste el volumen al nivel adecuado.

## 11 Datos técnicos

### Conexiones

Auriculares	3,5 mm conector jack Impedancia: 16 $\Omega$ o superior
Micrófono	3,5 mm conector jack Impedancia: 2,2 k $\Omega$
USB	USB 2.0 (alta velocidad), mini-jack

### Display

Tipo	Indicación de segmentos LCD
Medida diagonal de la pantalla	34,5 mm / 1,4 "
Iluminación de fondo	blanca

### Memoria

Capacidad de memoria integrada	4 GB
Tipo de memoria integrada	NAND Flash
Unidad extraíble (PC)	sí

### Grabación

Formato	MPEG1 Layer 3 (MP3)
Micrófono	Micrófono incorporado de poco ruido y de alta sensibilidad (mono)
Modos de grabación	SHQ, HQ, SP, LP, SLP (MP3/mono)
Frecuencia de bits	HQ: 64 kbit/s SP: 48 kbit/s LP: 32 kbit/s SLP: 8 kbit/s
Tiempo de grabación (aprox.)	SLP: 44 días LP: 11 días SP: 8 días HQ: 5,5 días SHQ: 2
Frecuencia de muestreo	SHQ: 44,1 kHz HQ: 22 kHz SP/LP/SLP: 16 kHz

## Altavoz

---

Tipo	Altavoz dinámico incorporado
Diámetro	23 mm / 0,9 "
Potencia de salida	110 mW
Mejora de sonido	ClearVoice

## Pilas

---

Tipo	Pilas alcalinas AAA/LR03 o batería de NiMH AAA Philips LFH9154
Cantidad	1 unidad
Recargable	sí, a través de USB con batería de NiMH Philips LFH9154
Duración (máx.)	22 22 horas (modo de grabación SLP)

## Requisitos del sistema

---

Sistema operativo	Windows 7/Vista/XP/2000, Mac OS X, Linux
Interfaz	Puerto USB libre

## Condiciones de funcionamiento

---

Temperatura	5° – 45°C
Humedad del aire	10% – 90%, sin condensación

## Dimensiones y peso

---

Ancho × Alto × Fondo	38 × 105 × 16,4 mm / 1,5 × 4,1 × 0,6 "
Peso, pila incluida	55 g (0,12 lb)

## Digital recorder | Enregistreur numérique | Digitaler Recorder | Цифровой рекордер

Produced by  
Philips Austria GmbH,  
Speech Processing,  
Gutheil-Schoder-Gasse  
12, 1102 Vienna, Austria

Imported by/Importé par  
Philips Speech Processing  
North America,  
66 Perimeter Center East,  
Atlanta, GA 30346  
or/ou 281 Hillmount Road,  
Markham, ON L6C 2S3

Εισαγωγέας: Φίλιπς Ελλάς  
Α.Ε.Β.Ε., 25ης Μαρτίου 15,  
177 78 Ταύρος  
Χώρα προέλευσης: Κορέα  
Importator: Philips Romania SRL,  
Str. Fabrica de Glucoza Nr. 17,  
Bucuresti - 020331

Forgalmazó: Philips  
Magyarország Kft., Fehérvári  
út 84/a, 1119 Budapest  
Szarmazási ország: Korea  
Dystrybutor: Philips Polska Sp.  
z o.o., Al. Jerozolimskie 195B,  
02-222 Warszawa

Цифровой диктофон  
Philips Произведено под  
контролем:  
Philips Austria GmbH,  
Speech Processing,  
Гутхайль-Шодег-Гассе  
12, 1102 Вена, Австрия

Импортер: ООО  
«Филипс», Российская  
Федерация, 119048 г.  
Москва, ул. Усачева,  
д. 35А. Товар не  
подлежит обязательной  
сертификации.

Dovozce:  
Philips Česká republika s.r.o.,  
Šafránkova 1, 155 00 Praha 5  
Dovozca:  
Philips Slovakia s.r.o.,  
Plynárenská 7/B,  
821 09 Bratislava

Made in Korea • Fabriqué en Corée • Hergestellt in Korea • Сделано в Корее

Register your product and get support at

[www.philips.com/welcome](http://www.philips.com/welcome)



1 GB/Go = 1 000 000 000 bytes/octets, available storage capacity will be less | la capacité de stockage disponible sera inférieur | der tatsächlich verfügbare Speicherplatz ist geringer

© 2011 Koninklijke Philips Electronics N.V. All rights reserved. Trademarks are the property of Koninklijke Philips Electronics N.V. or their respective owners.



Las especificaciones están sujetas a cambios sin previo aviso.

Las marcas registradas son propiedad de Royal Philips Electronics o de los respectivos propietarios.

© 2011 Royal Philips Electronics. Todos los derechos reservados.

Versión del documento 3.0, 2011-02-01.