

Регистрирайте своя продукт и получите помощ на

[www.philips.com/welcome](http://www.philips.com/welcome)

## VOICE TRACER

LFH0645

LFH0648



бННГ1b2



бННГ1b2

БГ Ръководство на потребителя

**PHILIPS**

# Съдържание

<b>1</b>	<b>Добре дошли</b>	<b>3</b>	<b>6</b>	<b>Възпроизвеждане</b>	<b>11</b>
	Акценти на продукта	3		Възпроизвеждане на запис или музикален файл	11
<b>2</b>	<b>Важно</b>	<b>4</b>		Функции на възпроизвеждане	11
	Безопасност	4		Възпроизвеждане с повтаряне	12
	Безопасност за слуха	4	<b>7</b>	<b>Изтриване</b>	<b>14</b>
	Изхвърляне на вашия стар продукт	4		Изтриване на файлове и индекс-маркери	14
<b>3</b>	<b>Вашият цифров рекордер Voice Tracer</b>	<b>5</b>	<b>8</b>	<b>Персонализиране на настройките</b>	<b>15</b>
	Какво има в кутията	5			
	Преглед	6	<b>9</b>	<b>Актуализиране на фърмуера</b>	<b>17</b>
<b>4</b>	<b>Първи стъпки</b>	<b>7</b>			
	Поставяне на батерията	7	<b>10</b>	<b>Често задавани въпроси</b>	<b>18</b>
	Зареждане на батерията	7			
	Включване/изключване	8	<b>11</b>	<b>Технически данни</b>	<b>19</b>
	Заклучване на бутоните (функция HOLD)	8			
	Използване на Voice Tracer с компютър	8			
<b>5</b>	<b>Записване</b>	<b>9</b>			
	Записване с вградения микрофон	9			
	Записване с външен микрофон	10			
	Добавяне на индекс-маркери	10			

---

# 1 Добре дошли

Поздравления за вашата покупка и добре дошли във Philips! За да се възползвате пълноценно от помощта, която Philips предлага, посетете нашия уеб сайт за помощна информация като ръководства, софтуер за изтегляне, гаранционна информация и още:

**[www.philips.com/welcome](http://www.philips.com/welcome)**

---

## Акценти на продукта

- ClearVoice – за динамично увеличение на тихите части от записа, което придава отлична разбираемост на речта
- Мигновен запис с едно натискане на бутон – от изключено състояние до запис с едно натискане на бутон
- Записване в популярния MP3 формат
- Бързо прехвърляне на записи и данни чрез високоскоростно USB 2.0
- Гласово-активиран запис за водене на записки със свободни ръце
- USB памет, осигуряваща максимална съвместимост
- Бързо и лесно организиране на записите с четири папки за файлове

## 2 Важно

### Безопасност

- За да се избегне късо съединение, не излагайте продукта на дъжд или вода.
- Не излагайте устройството на висока температура, причинена от отоплителни уреди или пряка слънчева светлина.
- Пазете кабелите от прищипване, особено близо до щепсела.
- Правете резервни копия на файловете си. Philips не носи отговорност за загуба на данни.

### Безопасност за слуха

#### Следвайте следните насоки, когато използвате слушалки:

- Слушайте при разумно силен звук и с разумна продължителност.
- Не увеличавайте звука, когато слухът ви се адаптира.
- Не увеличавайте звука толкова, че да не чувате какво става около вас.
- В потенциално опасни ситуации трябва да внимавате или временно да спрете да използвате слушалките.
- Не използвайте слушалки, докато карате моторно превозно средство, велосипед, скейтборд и др. Това може да създаде опасност на пътя и е незаконно на много места.

### Важно (за модели със слушалки):

Philips гарантира съответствие с максималната звукова мощност на своите аудио плейъри, определена от съответните регулаторни органи, но само с оригиналния модел на включените в комплекта слушалки. Ако тези слушалки трябва да бъдат сменени, ние препоръчваме да се свържете с вашия търговец, за да поръчате същия модел на Philips като оригиналния.

### Изхвърляне на вашия стар продукт

- Вашият продукт е проектиран и произведен с висококачествени материали и компоненти, които могат да бъдат рециклирани и използвани отново.
- Когато видите, че върху даден продукт е поставен този символ на зачеркнат контейнер с колелца, това означава, че продуктът е в обхвата на европейската Директива 2002/96/ЕО.
- Запознайте се с местните правила за разделно събиране на електрически и електронни продукти.
- Спазвайте местните правила и не изхвърляйте стари продукти с обикновените битови отпадъци. Правилното изхвърляне на старите продукти помага за предотвратяване на потенциалните негативни последствия за околната среда и човешкото здраве.
- Батериите (включително вградените акумулаторни батерии) съдържат вещества, които могат да замърсят околната среда. Всички батерии трябва да се изхвърлят в специални събирателни пунктове.



### 3 Вашият цифров рекордер Voice Tracer

#### Какво има в кутията

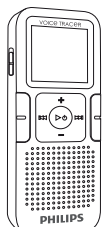

Цифров  
рекордер



Ръководство за бърз старт



1 × AAA  
батерия



USB кабел



Устройство за свободни ръце

## Преглед

- ① Индикатор за записване/възпроизвеждане
- ② Дисплей
- ③ Копче за заключване на бутоните
- ④ Индекс, папка, повтаряне (INDEX/■)
- ⑤ Превъртане назад, Избор на файл, Опция от менюто (I◀◀)
- ⑥ Меню (MENU)
- ⑦ Вкл/изкл, Възпр./Пауза, Скорост на възпр. (▶ ⏸)
- ⑧ Високоговорител
- ⑨ Отвор за каишка
- ⑩ Увеличаване на звука, Избор на елемент от менюто (+)
- ⑪ Записване, пауза, включване (●/||)
- ⑫ Превъртане напред, Избор на файл, Задаване на опция от менюто (▶▶I)
- ⑬ Стоп, Дисплей, Изтриване (■/DEL)
- ⑭ Намаляване на звука, Избор на елемент от менюто (-)
- ⑮ Букса за микрофон (MIC)
- ⑯ USB букса
- ⑰ Букса за слушалки (EAR)
- ⑱ Вграден микрофон

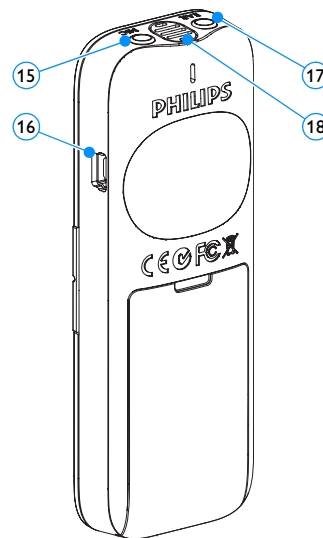
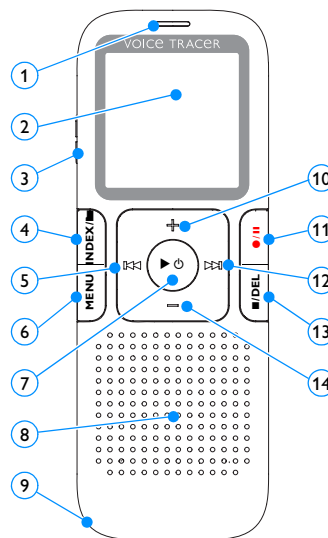

## 4 Първи стъпки

### Поставяне на батерията

- 1 Отворете капачето на батерията с приплъзване
- 2 Поставете батерията, както е показано. Уверете се, че полюсите са ориентирани правилно.

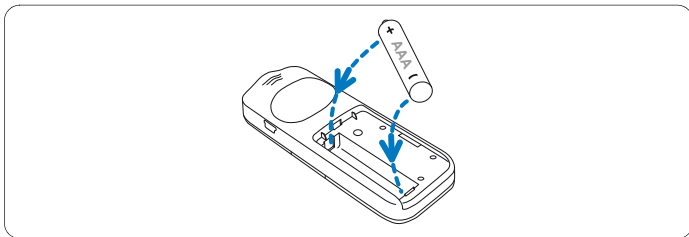

- 3 Затворете отново капачето.

### Забележки

- Извадете батерията, ако няма да използвате Voice Tracer дълго време. Voice Tracer може да бъде повреден от протекла батерия.
- Ако Voice Tracer не работи правилно, извадете батерията и я поставете отново.
- Спрете Voice Tracer преди да смените батерията. Ако махнете батерията докато рекордерът работи, файлът може да се повреди.
- Когато батерията е почти изтощена, индикаторът на батерията мига.

### Зареждане на батерията

Акумулаторната батерия Philips LFH9154 може да се зарежда във Voice Tracer. Когато Voice Tracer е свързан с компютър, акумулаторната батерия се зарежда автоматично. Пълният цикъл на зареждане отнема около 2.5 часа.

### Забележки

- Преди първа употреба заредете батерията докрай.
- Компютърът трябва да бъде включен, когато се зарежда батерията.
- Ако USB портът на компютъра не осигурява достатъчно захранване, деактивирайте функцията за зареждане (за подробности вижте глава 8 – "Персонализиране на настройките" на страница 15) и използвайте външно зарядно устройство.

## Включване/изключване

- 1 За да включите устройството, натиснете бутона ► ⏻, докато на дисплея се появи кратка анимация [ ].
- 2 За да изключите устройството, натиснете бутона ► ⏻ при спрян рекордер, докато на дисплея се появи надпис BYE.

## Заклучване на бутоните (функция HOLD)

- 1 Плъзнете копчето HOLD нагоре, за да заключите бутоните на рекордера.
  - На дисплея за кратко се появява надпис "On Hold" и после изчезва.

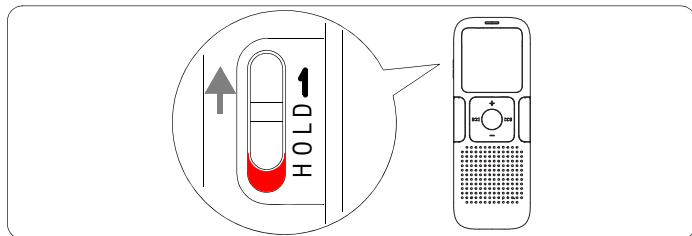

- 2 Плъзнете копчето HOLD надолу, за да отключите бутоните.

## Използване на Voice Tracer с компютър

Като USB памет, Voice Tracer предлага удобен начин за запазване, копиране и преместване на файлове. Voice Tracer се свързва към компютъра чрез USB връзка и не изисква инсталиране на специален софтуер. Voice Tracer се появява автоматично като отстранима памет.

### Забележки

- Не изключвайте Voice Tracer от компютъра, докато от рекордера или към него се прехвърлят файлове. Индикаторът за записване/ възпроизвеждане Ⓜ мига в оранжево, когато се прехвърлят данни.

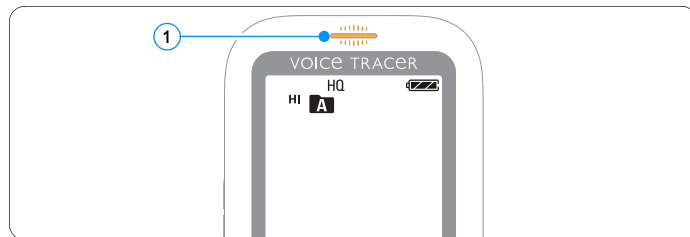





- Не форматирайте паметта на Voice Tracer чрез компютър. При форматирането чрез Voice Tracer се използва правилната файлова система и автоматично се създават необходимите папки.





## 5 Записване

Моля, обърнете внимание на инструкциите в този раздел, когато за първи път правите запис с вашия Voice Tracer!

### Записване с вградения микрофон

- 1 За да изберете желаната папка натиснете бутона INDEX/, докато рекордерът е спрял.
- 2 За да започнете да записвате натиснете бутона /||.
  - Индикаторът за записване/възпроизвеждане светва в червено.
  - Насочете вградения микрофон към източника на звук.
- 3 За да спрете записването натиснете бутона /||.
  - Индикаторът за записване/възпроизвеждане започва да мига, а на дисплея светка надпис "PAUSE".
- 4 За да продължите записването натиснете бутона /|| отново.
- 5 За да спрете записването натиснете бутона /DEL.

### Забележки

- Преди да започнете да записвате изберете желаната функция за гласово активиране и режим на записване (за повече информация вижте глава 8 – "Персонализиране на настройките" на страница 15).
- Направете пробен запис, за да се уверите, че настройките на Voice Tracer са правилни.
- За да видите оставащото време за запис натиснете и задръжте бутона  по време на запис.
- За да създадете нов файл натиснете бутона | по време на запис.
- Максималният брой файлове във всяка папка е 99, като общият капацитет е 396 файла (99 файла x 4 папки).
- Ако времето на записа превиши наличния капацитет или броят на файловете достигне 396, записването спира и на дисплея се появява надпис FULL.
- Изтрийте няколко записа или ги преместете в компютър.
- Не вадете батерията по време на запис. Това може да повреди устройството.
- Ако ще записвате продължително, сменете батерията преди да започнете.

## Записване с външен микрофон

За да записвате с външен микрофон, включете микрофона в буксата за микрофон и следвайте същата процедура като за вградения микрофон. Когато е свързан външен микрофон, вграденият микрофон е изключен.

## Добавяне на индекс-маркери

Индекс-маркерите могат да се използват за отбелязване на определени места в записа като референтни точки (например, за да отбележите началото на нова тема в обсъждането).

**1** За да добавите индекс-маркер натиснете бутона INDEX/■ по време на запис.

- *Номерът на индекса се появява за една секунда.*

## Забележки

- Иконата INDEX – ① показва, че на записа съдържа индекс-маркери.

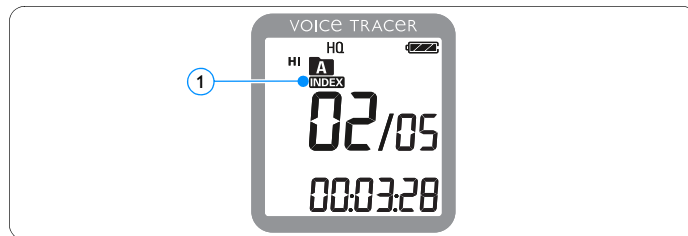

- За всеки файл могат да бъдат зададени до 32 индекс-маркера.

## 6 Възпроизвеждане

### Възпроизвеждане на запис

- 1 За да изберете желаната папка натиснете бутона INDEX/■, докато рекордерът е спрял.
- 2 За да изберете файл за възпроизвеждане натиснете I◀◀ или ▶▶I.
- 3 Натиснете бутона ▶⏻.
  - На дисплея се появява времето на възпроизвеждане, а индикаторът за записване/възпроизвеждане светва в зелено.
- 4 Регулирайте силата на звука с помощта на бутоните + и -.
- 5 За да спрете възпроизвеждането, натиснете бутона ■/DEL.
  - На дисплея се показва общото време на възпроизвеждане за текущия файл.
- 6 За да продължи възпроизвеждането от предишната позиция, отново натиснете бутона ▶⏻.

### Забележки

Когато в буксата за слушалки са включени слушалки, високоговорителят на рекордера е изключен.

### Функции на възпроизвеждане

#### Избор на файл

- 1 За да преминете към началото на следващия файл, натиснете за кратко бутона ▶▶I, докато рекордерът е спрял.
- 2 За да преминете към началото на предишния файл, натиснете за кратко бутона I◀◀, докато рекордерът е спрял.

#### Бавно, бързо, нормално възпроизвеждане

- 1 Натиснете и задръжте бутона ▶⏻ за една секунда или повече, за да превключите между нормално, бавно ||▶ и бързо ||▶▶▶ възпроизвеждане ①.



## Търсене

- 1 Натиснете и задръжте **I◀◀** или **▶▶I** по време на възпроизвеждане, за сканиране с бърза скорост назад или напред в текущия файл.
- 2 Освободете бутона, за да продължи възпроизвеждането с избраната скорост.

## Превъртане назад и напред / търсене на индекс-маркер

- 1 Натиснете бутона **I◀◀** или **▶▶I** по време на възпроизвеждане, за да превъртите към началото на възпроизвеждания файл или напред към следващия файл. Ако файлът съдържа индекс-маркери, възпроизвеждането започва от следващия индекс-маркер.

## Възпроизвеждане с повтаряне

Можете да настроите Voice Tracer да възпроизвежда файловете с повтаряне.

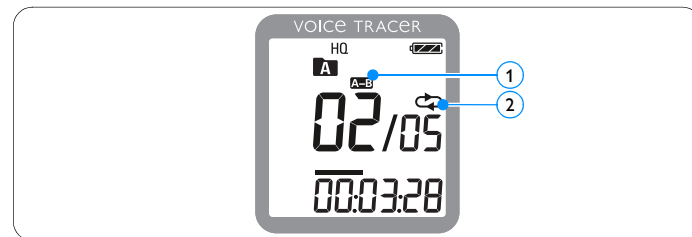

### Повтаряне на участък

- 1 За еднократно или постоянно повтаряне на участък от даден файл, натиснете бутона **INDEX/■** в избраната начална точка.
  - Символът **A-B** ① на дисплея мига и се появява символът за постоянно повтаряне ②.
- 2 Натиснете бутона **INDEX/■** отново в избраната крайна точка.
  - Избраният участък започва да се повтаря.
- 3 Натиснете бутона **■/DEL** за да спрете възпроизвеждането или натиснете бутона **INDEX/■**, за да възстановите нормалното възпроизвеждане.



## Повтаряне на файл или папка

- 1 Натиснете и задръжте бутона INDEX/  за една секунда или повече по време на възпроизвеждане, за да превключите между режимите на възпроизвеждане (повтаряне на файл или повтаряне на папка).
- 2 Изберете желанния режим на възпроизвеждане.

Икона	Описание
	Повтаряне на файл.
	Повтаряне на всички файлове в папката.

## 7 Изтриване

### Изтриване на файлове и индекс-маркери

- 1 Натиснете бутона INDEX/■ докато рекордерът е спрял, за да изберете желаната папка.
- 2 Натиснете и задръжте бутона ■/DEL за една секунда или повече.
  - На дисплея се появява надпис *DELETE*.
- 3 Натиснете бутона I◀◀ или ▶▶I, за да изберете опция за изтриване:

Икона	Описание
<b>FILE</b>	Изтриване на един единствен файл.
<b>FOLDER</b>	Изтриване на всички файлове в папката.
<b>INDEX</b>	Изтриване на всички индекс-маркери във файла.

- 4 Натиснете бутона ▶ ⏏.
- 5 Натиснете бутона I◀◀ или ▶▶I, за да изберете файла, папката или файла, съдържащ индекс-маркерите, които ще се изтрият.
- 6 Натиснете бутона ▶ ⏏ отново.
  - Появява се надпис *NO*.
- 7 Натиснете бутона I◀◀ или ▶▶I, за да изберете *YES*.
- 8 Натиснете бутона ▶ ⏏, за да потвърдите.

#### ⊞ Забелжка





Файловете се преномерират автоматично.





## 8 Персонализиране на настройките



Можете да персонализирате настройките на вашия Voice Tracer, за да отговарят на условията на записване и личните ви предпочитания.

- 1 Натиснете бутона MENU, докато рекордерът е спрял.
  - На дисплея се показва MODE и мига текущата настройка за режим на записване.
- 2 Натиснете + или – за да придвижите лентата с иконите за настройки нагоре или надолу.
- 3 Натиснете бутона I◀◀ или ▶▶I, за да промените показаната настройка. Новата настройка се приема автоматично (изключения: функциите FORMAT и SPLIT трябва да бъдат потвърдени с натискане на бутона ▶⏏).
- 4 Персонализирайте настройките както е необходимо или излезте от менюто с натискане на бутона MENU.

Икона/ Образ на дисплея	Опция	Описание
SLP		Изберете между няколко режима на записване, включително SHQ, HQ, SP, LP или SLP за по-дълга продължителност на записа. За подробности вижте глава 11 – "Технически данни" на страница 19.
LP		
SP		
HQ		
SHQ		

Икона/ Образ на дисплея	Опция	Описание
 MIC	HI LO	Регулирайте чувствителността на записване, за да се избегне записването на фонов шумове и да се получи приспособяване към околната среда на записване.
 VA	On Off	Гласово активираното записване е удобна функция за записване със свободни ръце. Когато гласово активираното записване е включено, записването започва, когато започнете да говорите. Когато спрете да говорите, рекордерът автоматично спира записа на пауза след три секунди тишина и продължава едва когато отново започнете да говорите.
 CLVOICE	On Off	Динамично увеличаване на тихите части за подобряване разбираемостта на тихите гласове.
 BEEP	Yes No	Рекордерът издава сигнал за обратна връзка при натискане на бутон или грешка.

Икона/ Образ на дисплея	Опция	Описание
 AUTOOFF	5 15	Voice Tracer автоматично се изключва след 5 или 15 минути неактивност.
 FORMAT	No Yes	Изтриване на всички файлове в рекордера. Прехвърлете важните файлове в компютър, преди да форматирате паметта. Натиснете ► ⏻ за да потвърдите избора.
 INFO		Показване на версията на фърмуера и датата на издаване. Пример: 100 06/01/2010
 LIGHT	On Off	Дисплеят свети за няколко секунди при натискане на бутон.
 SPLIT	No Yes	Разделяне на голям файл на два отделни файла, така че да може да бъде по-лесно архивиран или прехвърлен по имейл, или за да може да се изтрие част от файла. За да разделите даден файл, пуснете го и го спрете на мястото, където трябва да се раздели, след което отворете менюто SPLIT. Натиснете бутона ► ⏻ за да потвърдите избора.

Icon/ Display	Option	Description
 DIVIDE	30 60 Off	Функцията за автоматично разделяне автоматично записва в нов файл на всеки 30 или 60 минути. Така е много по-лесно да бъдат намирани, редактирани и архивирани дългите записи, като например срещи и лекции.
 CHARGE	On Off	Когато зареждането е активирано, акумулаторната батерия се зарежда автоматично при включване на Voice Tracer в компютър.



---

## 9 Актуализиране на фърмуера

Вашият Voice Tracer се контролира от вътрешна програма, наречена фърмуер. Като част от постоянната поддръжка на продукта, фърмуерът се преработва и се коригират грешките.

Възможно е откакто сте закупили вашия Voice Tracer да е била издадена по-нова (обновена) версия на фърмуера. В такъв случай можете лесно да актуализирате вашия рекордер до последната версия.

- 1 Свържете Voice Tracer към вашия компютър чрез предоставения USB кабел.
- 2 Изтеглете обновения фърмуер за вашия Voice Tracer от [www.philips.com](http://www.philips.com) във вашия компютър.
- 3 Копирайте файла с новия фърмуер в главната директория на Voice Tracer.
- 4 Фърмуерът се актуализира автоматично с изключването на Voice Tracer от компютъра.

### Забележки

- Моля, имайте предвид, че за да е възможно автоматичното актуализиране, файлът на фърмуера трябва да се намира в главната директория.
- Файлът на фърмуера се изтрива автоматично след завършване на актуализацията. Тогава Voice Tracer се изключва.

---

## 10 Често задавани въпроси

Отговорите на тук изброените често задавани въпроси са предназначени за решаване на елементарни проблеми с Voice Tracer. Ако нямате успех, моля свържете се с вашия дилър или посетете нашия уеб сайт: [www.philips.com/support](http://www.philips.com/support)

---

### **Моят Voice Tracer не може да се включи.**

- Батерията е изтощена или е поставена неправилно. Сменете батерията с нова и се уверете, че е поставена правилно.

---

### **Моят Voice Tracer не записва нищо.**

- Voice Tracer е в режим HOLD. Плъзнете копчето HOLD в положение Off.
- Може да е достигнат максималният брой записи или капацитетът за запис е пълен. Изтрийте някои записи или ги преместете във външно устройство.

---

### **Не се чува нищо от високоговорителя.**

- Слушалките може да са включени. Изключете ги.
- Звукът е намален докрай. Усилете го.

---

### **Моят Voice Tracer не може да възпроизвежда записи.**

- Voice Tracer е в режим HOLD. Плъзнете копчето HOLD в положение Off.
- Батерията е изтощена или е поставена неправилно. Сменете батерията с нова и се уверете, че е поставена правилно.
- Няма нищо записано. Проверете броя на записите.

---

### **Моят Voice Tracer не може да спре, да възпроизвежда или да записва.**

- Voice Tracer е в режим HOLD. Плъзнете копчето HOLD в положение Off.

---

### **Не се чува нищо през слушалките.**

- Слушалките може да не са включени правилно. Включете слушалките правилно.
- Звукът е намален докрай. Усилете го.

## 11 Технически данни

### Свързване

Букса за слушалки	3.5 mm Импеданс: 16 $\Omega$ или повече
Букса за микрофон	3.5 mm Импеданс: 2.2 k $\Omega$
USB	Високоскоростно USB 2.0, мини USB порт

### Дисплей

Вид	LCD / сегмент
Размер на екрана	34.5 mm / 1.4"
Подсветка	бяла

### Памет

Капацитет на вградената памет	2 GB
Вид на вградената памет	NAND Flash
Съвместимост с клас Mass storage	да

### Записване

Формат	MPEG1 Layer 3 (MP3)
Микрофон	вграден високочувствителен нискошумов микрофон, моно
Режими на записване	SHQ, HQ, SP, LP, SLP (MP3/моно)
Битрейт	SHQ: 192 kbits/s HQ: 64 kbits/s SP: 48 kbits/s LP: 32 kbits/s SLP: 8 kbits/s
Време за записване (прибл.)	SLP: 44 дни LP: 11 дни SP: 8 дни HQ: 5.5 дни SHQ: 2 дни
Честота на семплиране	SHQ: 44.1 kHz HQ: 22 kHz SP/LP/SLP: 16 kHz

## Високоговорител

---

Вид	вграден динамичен високоговорител
Диаметър	23 mm / 0.9"
Изходна мощност	110 mW
Увеличение на звука	ClearVoice

## Батерия

---

Вид	AAA/LR03 алкална или акумулаторна батерия Philips AAA NiMH LFH9154
Брой батерии	1
Акумулаторна	да, зареждане през USB с акумулаторна батерия Philips NiMH LFH9154
Издръжливост	до 22 часа (в режим на запис SLP)

## Системни изисквания

---

Операционна система	Windows 7/Vista/XP/2000, Mac OS X, Linux
Интерфейс	свободен USB порт

## Работни условия

---

Температура	5° – 45° C / 41° – 113° F
Влажност	10% – 90%, без кондензация

## Размери и тегло

---

Шир. x вис. x дълб.	38 x 105 x 16.4 mm / 1.5 x 4.1 x 0.6"
Тегло с батерията	55 g / 0.12 lb

## Цифров рекордер | Enregistreur numérique | Digitaler Recorder | Цифровой рекордер

Производитель  
Philips Austria GmbH,  
Speech Processing,  
Gutheil-Schoder-Gasse  
12, 1102 Vienna, Austria

Вноситель  
Philips Speech Processing  
North America,  
66 Perimeter Center East,  
Atlanta, GA 30346  
or/ou 281 Hillmount Road,  
Markham, ON L6C 2S3

Εισαγωγέας: Φίλιπς Ελλάς  
Α.Ε.Β.Ε., 25ης Μαρτίου 15,  
177 78 Ταύρος  
Χώρα προέλευσης: Κορέα  
Importator: Philips Romania SRL,  
Str. Fabrica de Glucoza Nr. 17,  
Bucuresti - 020331

Forgalmazó: Philips  
Magyarország Kft., Fehérvári  
út 84/a, 1119 Budapest  
Szarmazási ország: Korea  
Dystrybutor: Philips Polska Sp.  
z o.o., Al. Jerozolimskie 195B,  
02-222 Warszawa

Цифровой диктофон  
Philips Произведено под  
контролем:  
Philips Austria GmbH,  
Speech Processing,  
Гутхайль-Шодер-Гассе  
12, 1102 Вена, Австрия

Импортер: ООО  
«Филипс», Российская  
Федерация, 119048 г.  
Москва, ул. Усачева,  
д. 35А. Товар не  
подлежит обязательной  
сертификации.

Dovozce:  
Philips Česká republika s.r.o.,  
Šafránkova 1, 155 00 Praha 5  
Dovozca:  
Philips Slovakia s.r.o.,  
Plynárenská 7/B,  
821 09 Bratislava

Произведено в Корее • Fabriqué en Corée • Hergestellt in Korea • Сделано в Корее

Регистрируйте свой продукт и получите помощь на

[www.philips.com/welcome](http://www.philips.com/welcome)



1 GB/Go = 1 000 000 000 байт/октета. Наличием емкости за сохранение е по-малко.

© 2011 Koninklijke Philips Electronics N.V. Всички права запазени. Търговските марки са собственост на Koninklijke Philips Electronics N.V. или съответните им собственици.



Център за обслужване на клиенти

Безплатен телефонен номер

00 800 11 544 24

E-mail: чрез страницата за поддръжка на адрес

**[www.philips.bg](http://www.philips.bg)**

Спецификациите подлежат на промяна без предупреждение.

Търговските марки са собственост на Royal Philips Electronics или съответните им собственици.

© 2011 Royal Philips Electronics. Всички права запазени.

Версия на документа 3.0, 2011-02-01