

Ürününüzü tescil ediniz ve aşağıdaki internet adresinden destek alınız

www.philips.com/welcome

VOICE TRACER

LFH0615

LFH0625

LFH0635



TR Kullanım Kılavuzu

PHILIPS

İçindekiler

1 Hoş geldiniz	3	6 Dinleme	12
Ürünle ilgili bilgiler	3	Bir kaydı yürütme	12
		Dinleme fonksiyonları	12
		Yürütme özellikleri	13
2 Önemli	4		
Güvenlik	4	7 Silme	15
İşitme güvenliği	4	Dosyaların ve indeks işaretlerinin silinmesi	15
Eski ürünün atılması	5		
3 Dijital Kayıt Cihazı'nız Voice Tracer	6	8 Ayarların özelleştirilmesi	16
Teslimat kapsamı	6		
Görünüm	7	9 Bellenim güncelleme	18
4 Başlarken	8		
Pillerin takılması	8	10 Sık Sorulan Sorular	19
Açma/Kapama	8		
Tuş kilidi (HOLD işlevi)	8	11 Teknik Veriler	20
Voice Tracer'in bir bilgisayarla kullanılması	9		
5 Kayıt	10		
Dahili mikrofonla kayıt	10		
Harici mikrofonla kayıt	11		
İndeks işaretleri ekleme	11		

1 Hoş geldiniz

Philips'e hoş geldiniz! Bu ürünü satın aldığınız için sizi tebrik ederiz. Philips'in sunduğu destekten tam olarak yararlanmak için, Web sitemizi ziyaret ederek kullanıcı kılavuzları, indirebileceğiniz yazılımlar, garanti bilgileri ve çok daha fazlasından faydalanabilirsiniz:

www.philips.com

Ürünle ilgili bilgiler

- ClearVoice – Ses kalitesinin yükseltilmesi amacıyla kısık kayıtların dinamik olarak iyileştirilmesi
- Tek dokunuşla anında kayıt, kapalı modundan kayıt moduna geçiş!
- Popüler MP3 formatlarında kayıt yapar
- Yüksek hız bağlantılı USB 2.0 ile kayıtları ve verileri hızlı bir şekilde aktarır
- Eller serbest modunda not almak için ses ile etkinleşen kayıt
- USB yığın depolama, maksimum uyumluluk sağlar
- Dört klasörlü hızlı ve kolay dosya yönetimi

2 Önemli

Güvenlik

- Kısa devreye sebep olmamak için ürünü yağmur veya suya maruz bırakmayınız.
- Cihazı ısıtma cihazları veya direkt güneş ışığı tarafından oluşturulan aşırı ısıya maruz bırakmayınız.
- Kabloların, özellikle üniteden çıktıkları noktadaki fişlerde bükülmesini önleyiniz.
- Dosyalarınızı yedekleyiniz. Philips veri kayıplarından sorumlu değildir.

İşitme güvenliği

Kulaklıklarınızı kullanırken aşağıdakilere uyunuz:

- Makul ses yüksekliklerinde makul sürelerle dinleyiniz.
- İşitmeniz adapte olacağı için sesi fazla yükseltmemeye dikkat ediniz.
- Sesi çevrenizde olup biteni fark etmeyeceğiniz kadar yükseltmeyiniz.
- Muhtemel tehlike anlarında dikkatli olun veya kullanmaya geçici olarak ara veriniz.
- Motorlu araç, bisiklet kullanırken veya paten yaparken vs. kulaklık kullanmayınız. Kulaklık kullanmanız trafikte tehlike yaratabilir ve ilgili yasalara aykırı hareket etmiş olursunuz.

Önemli (kulaklı modeller için):

Philips ürettiği audio player'lar için ilgili düzenleyici kurumlar tarafından belirlenen maksimum ses seviyesi ile uyumluluğu sadece sağlanan kulaklığın orijinal modeli ile garanti eder. Bu kulaklıkların değiştirilmesi gerekirse, Philips tarafından sağlanmış olan ile aynı modeli sipariş etmek için satıcınızla görüşmenizi tavsiye ederiz.

Eski ürünün atılması

- Ürününüz, geri dönüşümü ve tekrar kullanımı mümkün yüksek kaliteli malzemeler ve bileşenler ile tasarlanmış ve üretilmiştir.
- Bu üzeri çarpılı çöp kutusu sembolü ürünün üzerindeyse, bu ürünün Avrupa Direktifi 2002/96/EC ile uyumlu olduğunu gösterir.
- Elektrikli ve elektronik ürünlerin ayrı olarak toplandığı sistemler hakkında bilgilendirin.
- Yerel kurallara uygun hareket edin ve eski ürününüzü normal ev atıklarınızla birlikte atmayın. Eski ürününüzün doğru şekilde atılması çevre ve insan sağlığı açısından potansiyel negatif etkileri önleyecektir.
- Piller ve bataryalar çevreyi kirletebilecek maddeler içerir. Tüm piller resmi toplama noktalarına atılmalıdır.



3 Dijital Kayıt Cihazı'nız Voice Tracer

Teslimat kapsamı

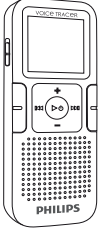

Dijital kayıt cihazı



Kısa tanıtım



1 x AAA PİL



USB kablosu

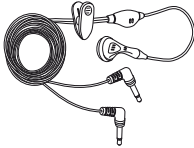

Handsfree-mikrofonlu kulaklık (sadece LFH0635)

Görünüm

- ① Kayıt/yürütme göstergesi
- ② Ekran
- ③ Hold şalteri
- ④ İndeks, klasör, tekrarla (**INDEX**/**■**)
- ⑤ Hızlı geri sardır, dosya seçimi, menü seçeneğinin değiştirilmesi (**⏮**)
- ⑥ Menü (**MENU**)
- ⑦ Açma/kapama, yürüt/duraklat, yürütme hızı (**▶** **⏻**)
- ⑧ Hoparlör
- ⑨ Askı için delik
- ⑩ -Sesi yükselt, menü noktasının seçilmesi (**+**)
- ⑪ Kaydet, duraklat, çalıştır (**●**/**||**)
- ⑫ Hızlı ileri sardır, dosya seçimi, Menü seçeneğinin değiştirilmesi (**▶▶**)
- ⑬ Durdur, ekran göstergesi, sil (**■**/**DEL**)
- ⑭ Sesi yükselt, menü noktasının seçilmesi (**-**)
- ⑮ Mikrofon bağlantısı (**MIC**)
- ⑯ USB girişi
- ⑰ Kulaklık bağlantısı (**EAR**)
- ⑱ Dahili mikrofon

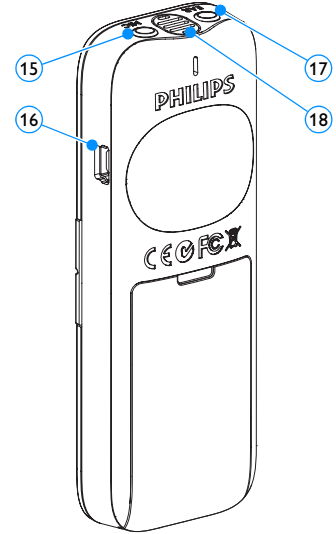
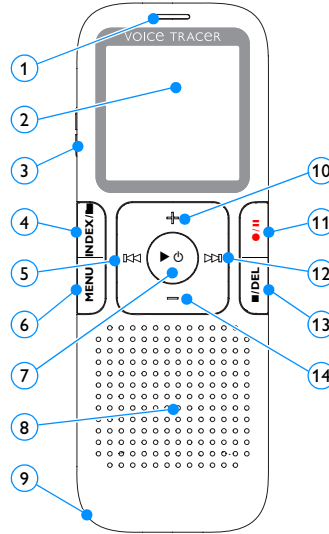

4 Başlarken

Pillerin takılması

- 1 Pil kapağını kaydırarak açınız.
- 2 Pili belirtildiği gibi yerleştiriniz. Bu esnada doğru şekilde kutuplamaya dikkat ediniz.

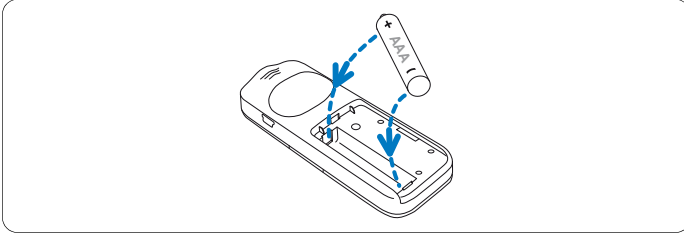

- 3 Kapağı tekrar kapatınız.

⊖ Açıklamalar

- Voice Tracer'in uzun süre kullanmadığınızda pili çıkarınız. Voice Tracer sızdıran bir pil nedeniyle hasar görebilir.
- Voice Tracer doğru şekilde çalışmadığında, pili çıkarınız ve pili tekrar yerleştiriniz.
- Voice Tracer'i pili değiştirmeden önce durdurunuz. Pil Voice Tracer çalışırken çıkarıldıklarında dosya bozulabilir.
- Pil boşalmaya yakınsa pil göstergesi yanıp söner

Açma/Kapama

- 1 Aygıtı çalıştırmak için ekranda kısa bir animasyon [] gösterilene kadar ► ⏻ tuşuna basınız.
- 2 Kapatmak için, kayıt cihazını durdurduktan sonra ekranda **BYE** görülene kadar ► ⏻ tuşuna basınız.

Tuş kilidi (HOLD işlevi)

- 1 **HOLD** şalterini aygıttaki tüm tuşları kilitlemek için yukarı doğru Hold pozisyonuna itiniz.
 - Ekranda kısa süreliğine «On Hold» gösterilir ve ekran kapanır.

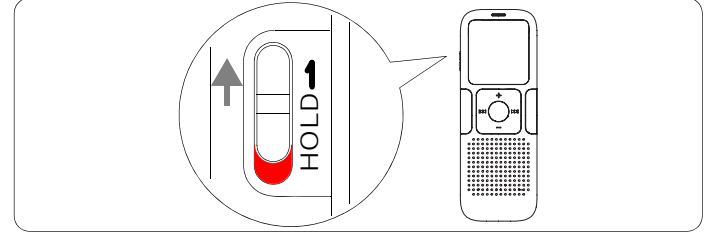

- 2 **HOLD** şalterini Off konumuna (aşağı doğru) iterken bir yanda da tuş kilidini tekrar kaldırınız

Voice Tracer'in bir bilgisayarla kullanılması

Voice Tracer USB yığın depolama aygıtı olarak dosyalarınızı kaydetmenizi, yedeklemenizi ve taşımınızı sağlar. Voice Tracer bilgisayara USB bağlantı ile bağlanır. Özel bir yazılımın kurulmasını gerektirmez. Voice Tracer otomatik olarak çıkartılabilir taşınabilir ortam olarak gösterilir.

⊖ Açıklamalar

- Voice Tracer'i, dosyaları aygıttan bilgisayara veya bilgisayardan aygıtta aktardığınız esnada bilgisayardan ayırmayınız. Veri aktarımı esnasında turuncu kayıt/yürütme göstergesi yanıp söner ①.

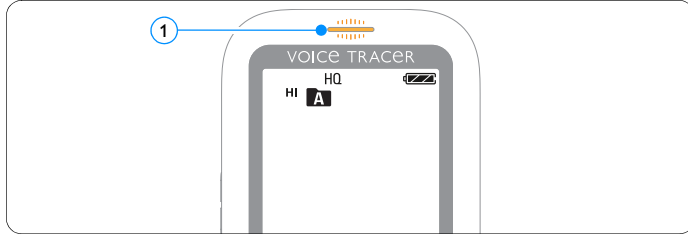

- Voice Tracer sürücüsünü bilgisayarda formatlamayınız. Voice Tracer'deki format doğru veri sistemini kullanır ve otomatik olarak gerekli klasörü düzenler.

5 Kayıt

İlk kayıtlarınızı Voice Tracer'le yapmak isterseniz, lütfen bu bölümdeki açıklamaları dikkate alınız!

Dahili mikrofonla kayıt

- 1 Kayıt cihazı durdurulmuş durumdayken istediğiniz klasörü seçmek için **INDEX/■** tuşuna basınız.
- 2 Kaydı başlatmak için **●/||** tuşuna basınız.
 - *Kayıt/yürütme göstergesi kırmızı yanar.*
 - *Dahili mikrofonu ses kaynağına yöneltiniz.*
- 3 Kaydı duraklatmak için **●/||** düğmesine basınız.
 - *Kayıt/yürütme göstergesi yanıp söner ve ekranda PAUSE yanıp söner.*
- 4 Kayda devam etmek için **●/||** tuşuna tekrar basınız.
- 5 Kaydı durdurmak için **■/DEL** tuşuna basınız.

⊖ Açıklamalar

- Kayda başlamadan önce istediğiniz sesli aktivasyon fonksiyonunu ve kayıt modunu ayarlayınız (Konuyla ilgili ayrıntıları *Bölüm 8, Ayarların özelleştirilmesi sayfa 16* kısmında bulabilirsiniz).
- Voice Tracer ayarlarının doğruluğundan emin olmak için deneme kaydı yapınız.
- Kayıt sırasında kalan kayıt süresini göstermek için **▶ ⊖** tuşunu basılı tutunuz.
- Yeni dosya oluşturmak için kayıt sırasında **▶▶||** tuşuna basınız.
- Her klasör için azami kapasite 99 dosyadır, toplam kapasite 396 dosyadır (99 dosya × 4 klasör).
- Eğer kayıt süresi kalan kapasiteyi aşarsa veya dosya sayısı 396'ya ulaşırsa, ekranda «FULL» görüntülenir. Kayıtlardan bazılarını siliniz veya bilgisayara taşıyınız.
- Bir kayıt esnasında pili çıkarmayınız. Bu durum aygıtın hatalı şekilde çalışmasına yol açabilir.
- Eğer uzun süreli kayıt yapılacaksa, kayda başlamadan önce pilleri değiştiriniz.

Harici mikrofonla kayıt

Harici bir mikrofonla kayıt yapmak için, mikrofonu mikrofon soketine takınız ve dahili mikrofon ile aynı prosedürü uygulayınız. Harici bir mikrofon bağladığınızda, dahili mikrofon devreden çıkar.

İndeks işaretleri ekleme

İndeks işaretleri kayıt içinde bazı noktaları referans noktası olarak işaretlemek için kullanılabilir (örn. Yeni bir konuşma konusuna başlamadan önce işaretlemek için).

1 İndeks işareti eklemek için kayıt sırasında **INDEX/■** tuşuna basınız.

- İndeks numarası bir saniye süreyle ekranda gösterilir.

⊖ Açıklamalar

- **INDEX** simgesi ① kaydın indeks işaretleri içerdiğini gösterir.

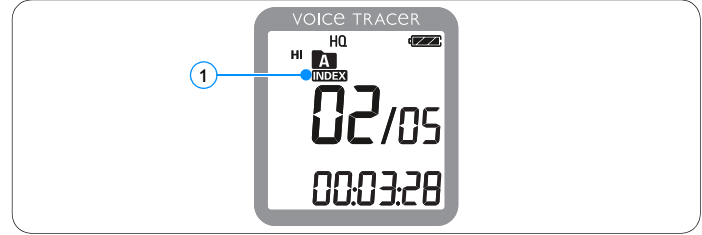

- Her dosya için en fazla 32 indeks işareti kullanılabilir.

6 Dinleme

Bir kaydı yürütme

- 1 Kayıt cihazı durdurulmuş durumdayken istediğiniz klasörü seçmek için **INDEX/■** tuşuna basınız.
- 2 Dinlemek istediğiniz dosyayı seçmek için **◀◀** veya **▶▶** tuşuna basınız.
- 3 **▶ ⏪** tuşuna basınız.
 - *Ekranda dinleme süresi gösterilecek ve yeşil kayıt / yürütme göstergesi yanacaktır.*
- 4 **+** ve **-** tuşlarıyla sesi ayarlayınız.
- 5 Yürütme işlemini durdurmak için **■/DEL** tuşuna basınız.
 - *Geçerli dosyanın toplam dinleme süresi ekranda gösterilecektir.*
- 6 Önceki konumdan dinlemeye devam etmek için **▶ ⏪** tuşuna tekrar basınız.

⊖ Açıklama



Kulaklık kulaklık bağlantısına bağlı olduğunda, kayıt cihazının hoparlörü kapalıdır.

Dinleme fonksiyonları

Bir dosyanın seçilmesi



- 1 Kayıt cihazı durdurulmuş durumdayken sonraki dosyanın başına atlamak için **▶▶** tuşuna tekrar basınız.
- 2 Kayıt cihazı durdurulmuş durumdayken önceki dosyanın başına atlamak için **◀◀** tuşuna tekrar basınız.

Yavaş, hızlı, normal yürütme

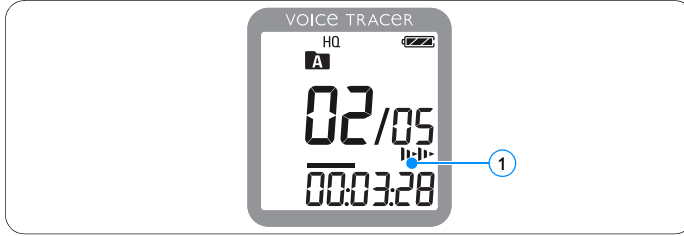

- 1 Normal, yavaş  ve hızlı  ① dinleme arasında geçiş yapmak için  tuşuna saniye veya daha uzun basınız.



Arama

- 1 Dinleme sırasında geçerli dosya içinde hızlı geri veya ileri taramak için  veya  tuşuna basınız.
- 2 Dinlemeye seçilen hızda devam etmek için düğmeyi bırakınız.

Hızlı geri ve ileri sarma / Bir indeks işaretinin bulunması

- 1 Dinleme sırasında  veya  tuşuna basarak dinlemekte olduğunuz dosyanın başına doğru geri veya sonraki dosyanın başına doğru ileri sarabilirsiniz. Eğer dosyada indeks işareti varsa, dinleme bir sonraki indeks işaretinden başlar.

Yürütme özellikleri

Voice Tracer dosyaları yineleyecek şekilde ayarlanabilir.

Bir diziyi tekrarlama

- 1 Bir şarkıdaki diziyi tekrarlamak veya döndürmek için, seçtiğiniz başlama noktasında **INDEX/■** tuşuna basınız.
 - Ekranında sembol **A-B** yanıp söner ① ve döngü sembolü  ② görüntülenir.
- 2 Seçtiğiniz bitiş noktasında **INDEX/■** tuşuna tekrar basınız.
 - Tekrar dizisi başlar.
- 3 Dinlemeyi durdurmak için **■/DEL** tuşuna veya normal dinlemeye geri dönmek için **INDEX/■** tuşuna basınız.

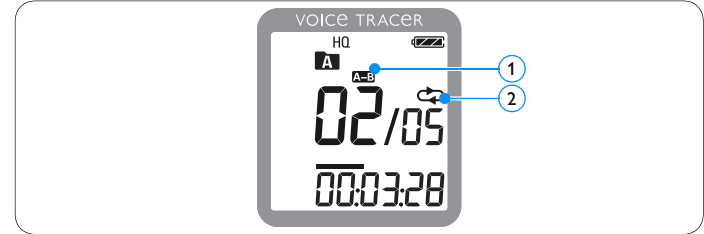

Bir dosya veya klasörü tekrarlama

- 1 Yurutme modları arasında geçiş yapmak için **INDEX/■** tuşuna 1 saniye veya daha uzun basınız (dosyayı tekrarla, klasoru tekrarla modunda dinleme yapılır).
- 2 İstedığınız dinleme modunu seçiniz:

Sembol	Anlamı
FILE	Bir dosyayı tekrarlayarak çalar.
FOLDER	Bir klasörün içindeki tüm dosyaları tekrarlayarak çalar.

7 Silme

Dosyaların ve indeks işaretlerinin silinmesi

- 1 Kayıt cihazı durdurulmuş durumdayken istediğiniz klasörü seçmek için **INDEX/■** tuşuna basınız.
- 2 En az 1 saniye **■/DEL** tuşuna basınız.
 - Ekranda *DELETE* belirir.
- 3 Silme seçeneğini seçmek için **◀◀** veya **▶▶** tuşuna basınız:

Sembol	Anlamı
FILE	Tek bir dosyayı siler.
FOLDER	Bir klasördeki tüm dosyaları siler.
INDEX	Bir dosyadaki tüm indeks işaretlerini siler.

- 4 **▶** **⊕** tuşuna basınız.
- 5 Dosyayı, klasörü veya silin ecek indeks işaretini içeren dosyayı/ dosyaları seçmek için **◀◀** veya **▶▶** tuşuna basınız.
- 6 Tekrar **▶** **⊕** tuşuna basınız.
 - *NO (Hayır)* gösterilir.
- 7 **YES**'i (Evet) seçmek için **◀◀** veya **▶▶** tuşuna basınız.
- 8 Onaylamak için **▶** **⊕** tuşuna basınız.

⊖ Açıklama





Dosyalar otomatik olarak yeniden numaralandırılır.



8 Ayarların özelleştirilmesi

Voice Tracer'in ayarlarını kayıt durumuna ve kendi kişisel isteğinize göre özelleştirebilirsiniz.

- 1 Menüü açmak için kayıt cihazı durdurulduğunda sırasında **MENU** tuşuna basınız.
 - *Ayarlanmış olan güncel kayıt modu yanıp sönmek suretiyle ekranda MODE gösterilir.*
- 2 Ayar sembolünün çubuğunda aşağıya veya yukarı hareket etmek için **+** veya **-** tuşuna basınız.
- 3 Gösterilen ayarı değiştirmek için **◀◀** veya **▶▶** tuşuna basınız. Yeni ayar otomatik olarak devralınır (İstisna: FORMAT ve SPLIT işlevleri **▶** **⊕** tuşuyla onaylanmalıdır).
- 4 Artık başka ayarlar da yapabilir veya **MENU** tuşuna basarak menüden çıkabilirsiniz.

Sembol / Ekran	Seçenek	Açıklama
SLP		Çeşitli kayıt modları arasından bir tanesini seçiniz: HQ, SP, LP veya SLP. Konuyla ilgili ayrıntıları <i>Bölüm 11, Teknik Veriler sayfa 20</i> kısmında bulabilirsiniz.
LP		
SP		
HQ		

Sembol / Ekran	Seçenek	Açıklama
 MIC	HI LO	Kayıt hassasiyetinin kayıt koşullarına uyarlanması için ve arka plan seslerinin engellenmesi için kayıt hassasiyetinin ayarlanması.
 VA	On Off	Sesle aktifleştirilen kayıt ellerinizi kullanmadan kayıt yapmak için bir konfor özelliğidir. Sesle aktifleştirilen kayıt etkin olduğunda kayıt konuşmaya başladığınızda başlar. Konuşmaya ara verdiğinizde kayıt cihazı üç saniyelik sessizlikten sonra otomatik olarak duraklar ve konuşma tekrar başladığında kayıt devam eder.
 CLVOICE	On Off	Kısık seslerin anlaşılmasını iyileştirmek amacıyla kısık kayıtların (konuşmaların) dinamik olarak yükseltilmesi.
 BEEP	Yes No	Voice Tracer tuşlara basıldığında veya hatalar olduğunda bir ses verir.

Sembol / Ekran	Seenek	Aıklama
 AUTOOFF	5 15	Voice Tracer 5 veya 15 dakika kullanılmadığında otomatik olarak kapanır.
 FORMAT	No Yes	Voice Tracer'deki tüm dosyaların silinmesi. Kayıt cihazını formatlamadan önce önemli tüm dosyaları bir PC'ye aktarınız. Seiminizi ► ⏻ tuşuyla onaylayınız
 INFO		Bellenim sürümünü ve çıkış tarihini gösterir. Örnek: 100 06/01/2010

9 Bellenim güncelleme

Voice Tracer, Firmware (bellenim) olarak adlandırılan dahili bir program tarafından yönetilir. Ürünün elden geçirilmesi çerçevesine bellenim geliştirilmeye devam edilir veya mevcut hatalar düzeltilir.

Voice Tracer'i aldığınızdan bu yana muhtemelen bellenimin yeni bir versiyonu (bir «Güncelleme») ulaşmıştır. Böyle bir durumda aygıtınızın bellenimi kolayca güncel hale getirebilirsiniz.

- 1 Voice Tracer'inizi ürünle birlikte teslim edilen USB kablosuyla birlikte bilgisayara bağlayınız.
- 2 Voice Tracer modelinizin bellenim güncellemesini www.philips.com adresinden bilgisayarınıza indiriniz.
- 3 Yeni bellenim dosyasını Voice Tracer'in kök dizine kopyalayınız.
- 4 Voice Tracer'i bilgisayardan ayırınız, böylece bellenim otomatik olarak güncellenir.

⊖ Açıklamalar

- Otomatik güncellemenin gerçekleşebilmesi için bellenim dosyasının kök dizinde olması gerektiğine dikkat ediniz.
- Güncelleme bittikten sonra bellenim dosyası otomatik olarak silinir. Ardından Voice Tracer devreden çıkar.

10 Sık Sorulan Sorular

Burada sıkça sorulan sorulara yönelik verilen cevaplar sizlere Voice Tracer'le basit sorunları çözmeye yardımcı olacaktır. Eğer bu konuda bir yol alamazsanız lütfen yetkili satıcınıza yöneliniz veya Web sitemizi ziyaret ediniz:

www.philips.com/support

Voice Tracer açılmıyor.

- Pil boş veya doğru şekilde yerleştirilmedi. Mevcut pili yeni bir pille değiştirin ve pilin doğru şekilde yerleştirildiğinden emin olunuz.

Voice Tracer hiçbir şey kaydetmiyor.

- Kayıt cihazı HOLD modunda yer alıyor. HOLD anahtarını «Off» pozisyonuna getiriniz.
- Maksimum kayıt sayısına ulaşılmış olabilir veya kayıt kapasitesi dolmuş olabilir. Kayıtlardan bazılarını siliniz veya harici bir aygıtta taşıyınız.

Hoparlörden bir şey duyamıyorum.

- Kulaklıklar takılı olabilir. Kulaklıkları çıkartın.
- Ses en kısık ayarında olabilir. Sesi ayarlayın.

Voice Tracer kayıtları yürütemiyor.

- Kayıt cihazı HOLD modunda yer alıyor. HOLD anahtarını «Off» pozisyonuna getiriniz.
- Pil boş veya doğru şekilde yerleştirilmedi. Mevcut pili yeni bir pille değiştirin ve pilin doğru şekilde yerleştirildiğinden emin olunuz.
- Henüz hiçbir şey kaydedilmemiştir. Kayıtların sayısını kontrol edin.

Voice Tracer duramıyor, duraklayamıyor yürütemiyor veya kaydedemiyor.

- Kayıt cihazı HOLD modunda yer alıyor. HOLD anahtarını «Off» pozisyonuna getiriniz.

Kulaklıktan bir şey duyamıyorum.

- Kulaklıklar doğru takılmamış olabilir. Kulaklıkları düzgün takınız.
- Ses en kısık ayarında olabilir. Sesi ayarlayın.

11 Teknik Veriler

Bağlantılar

Kulaklık	3,5 mm Kulaklık jakı Empedans: 16 Ω veya daha yüksek
Mikrofon	3,5 mm Kulaklık jakı Empedans: 2,2 k Ω
USB	Yüksek hızlı USB 2.0, mini giriş

Ekran

Tip	LCD segment gösterge
Diagonal ekran boyutu	34,5 mm / 1,4 "

Bellek

Dahili bellek kapasitesi	2 GB
Dahili bellek tipi	NAND Flash
Taşınabilir ortam (PC)	evet

Kayıt

Format	MPEG1 Layer 3 (MP3)
Mikrofon	Dahili yüksek hassasiyetli, mikrofon, mono
Kayıt modları	HQ, SP, LP, SLP (MP3/mono)
Bit hızı	HQ: 64 kbit/s SP: 48 kbit/s LP: 32 kbit/s SLP: 8 kbit/s
Kayıt süresi (yaklaşık)	SLP: 22 günler LP: 5,5 günler SP: 4 günler HQ: 3 günlergünler
Örnekleme hızı	HQ: 22 kHz SP/LP/SLP: 16 kHz

Hoparlör

Tip	takılı dinamik hoparlör
Çap	23 mm / 0,9 "
Çıkış performansı	110 mW
Ton iyileştirme	ClearVoice

Piller

Tip	AAA/LR03 Alkali piller
Sayı	1 adet
Ömür (maks.)	15 (LFH0635: 22) saat (kayıt modu SLP)

Sistem standartları

İşletim sistemi	Windows 7/Vista/XP/2000, Mac OS X, Linux
Arabirim	Boş USB bağlantısı

İşletim koşulları

Isı	5° – 45°C
Nem	10% – 90%, yoğunlaşmamış

Ebatlar ve Ağırlık

Genişlik × yükseklik × derinlik	38 × 105 × 16,4 mm / 1,5 × 4,1 × 0,6 "
Piller dahil ağırlık	55 g (0,12 lb)

Digital recorder | Enregistreur numérique | Digitaler Recorder | Цифровой рекордер

Produced by
Philips Austria GmbH,
Speech Processing,
Gutheil-Schoder-Gasse
12, 1102 Vienna, Austria

Imported by/Importé par
Philips Speech Processing
North America,
66 Perimeter Center East,
Atlanta, GA 30346
or/ou 281 Hillmount Road,
Markham, ON L6C 2S3

Εισαγωγέας: Φίλιπς Ελλάς
Α.Ε.Β.Ε., 25ης Μαρτίου 15,
177 78 Ταύρος
Χώρα προέλευσης: Κορέα
Importator: Philips Romania SRL,
Str. Fabrica de Glucoza Nr. 17,
Bucuresti - 020331

Forgalmazó: Philips
Magyarország Kft., Fehérvári
út 84/a, 1119 Budapest
Származási ország: Korea
Dystrybutor: Philips Polska Sp.
z o.o., Al. Jerozolimskie 195B,
02-222 Warszawa

Цифровой диктофон
Philips Произведено под
контролем:
Philips Austria GmbH,
Speech Processing,
Гутхайл-Шодер-Гассе
12, 1102 Вена, Австрия

Импортер: ООО
«Филипс», Российская
Федерация, 119048 г.
Москва, ул. Усачева,
д. 35А. Товар не
подлежит обязательной
сертификации.

Dovozce:
Philips Česká republika s.r.o.,
Šafránkova 1, 155 00 Praha 5
Dovozca:
Philips Slovakia s.r.o.,
Plynárenská 7/B,
821 09 Bratislava

Made in Korea • Fabriqué en Corée • Hergestellt in Korea • Сделано в Корее

Register your product and get support at

www.philips.com/welcome



1 GB/Go = 1 000 000 000 bytes/octets, available storage capacity will be less | la capacité de stockage disponible sera inférieure | der tatsächlich verfügbare Speicherplatz ist geringer

© 2011 Koninklijke Philips Electronics N.V. All rights reserved. Trademarks are the property of Koninklijke Philips Electronics N.V. or their respective owners.



Haber verilmeksizin spesifikasyonların deęiřtirilmesi hakkı saklıdır.

Mark iřaretleri Royal Philips Electronics'e veya ilgili firmalara aittir.

© 2011 Royal Philips Electronics. Her hakkı saklıdır.

Doküman versiyonu 3.0, 2011-02-01.