

Aby otrzymać pomoc techniczną, zarejestruj swój produkt na stronie

www.philips.com/welcome

VOICE TRACER

LFH0615

LFH0625

LFH0635



PL Podręcznik użytkownika

PHILIPS

Spis treści

1 Witamy	3	6 Odtwarzanie	12
Cechy produktu	3	Odtwarzanie nagrania lub pliku muzycznego	12
		Funkcje odtwarzania	12
		Powtórzone odtwarzanie	13
2 Ważne	4		
Bezpieczeństwo	4		
Ochrona narządu słuchu	4	7 Usuwanie	15
Usuwanie zużytego urządzenia	5	Kasowanie plików i indeksów	15
3 Cyfrowy dyktafon Voice Tracer	6	8 Konfigurowanie ustawień	16
Zakres dostawy	6		
Przegląd	7		
		9 Aktualizacja oprogramowania sprzętowego	18
4 Pierwsze kroki	8		
Wkładanie akumulatora	8		
Ładowanie akumulatora	8	10 Najczęściej zadawane pytania	19
Włączanie/wyłączanie	9		
Blokada przycisków (funkcja HOLD)	9		
Użytkowanie urządzenia Voice Tracer z komputerem	9	11 Dane techniczne	20
5 Zapisywanie	10		
Zapis za pomocą wbudowanego mikrofonu	10		
Zapis za pomocą zewnętrznego mikrofonu	11		
Wstawianie indeksów	11		

1 Witamy

Serdecznie witamy w firmie Philips! Serdecznie dziękujemy za zakup produktu naszej firmy. Na naszej stronie internetowej można znaleźć wszechstronną pomoc techniczną w postaci instrukcji obsługi, oprogramowania do pobrania, informacji o gwarancji itp.:

www.philips.com

Cechy produktu

- ClearVoice – dynamiczne podbicie cichych dźwięków zapisu w celu dokładniejszego rozumienia głosu
- One-Touch Recording – od wyłączenia do nagrywania za naciśnięciem tylko jednego przycisku!
- Nagrywanie w popularnym formacie mp3
- Super szybkie przesyłanie nagrań i danych przez szybkie złącze USB 2.0
- Zapis aktywowany głosem do dyktowania bez zajętości rąk
- Pamięć masowa USB gwarantuje maksimum kompatybilności
- Szybkie i łatwe zarządzanie plikami w czterech folderach

2 Ważne

Bezpieczeństwo

- Chronić urządzenie przed deszczem i wodą, by nie dopuścić do zwarcia.
- Nie należy narażać urządzenia na działanie nadmiernego ciepła, wytwarzanego przez urządzenia grzewcze lub bezpośrednie działanie światła słonecznego.
- Przewody powinny być zabezpieczone w taki sposób, aby nie mogły być zgniatane, zwłaszcza przy wtykach.
- Wykonuj kopie zapasowe plików. Philips nie ponosi odpowiedzialności za utratę danych.

Ochrona narządu słuchu

Podczas korzystania ze słuchawek należy stosować się do poniższych zaleceń:

- Nie należy słuchać zbyt głośno i zbyt długo.
- Nie należy ustawiać większej głośności, niż słuch jest w stanie znieść.
- Ustawiaj tylko tak dużą głośność, by słyszeć, co się wokół Ciebie dzieje.
- W potencjalnie niebezpiecznych sytuacjach należy zachować ostrożność lub chwilowo przerwać korzystanie z urządzenia.
- Nie należy używać słuchawek podczas prowadzenia pojazdu silnikowego, jazdy na rowerze, deskorolce itp. Może to spowodować

zagrożenie dla ruchu ulicznego, a ponadto możesz w ten sposób ew. naruszyć przepisy.

Ważne (dotyczy modeli z dołączonymi słuchawkami):

Firma Philips gwarantuje zgodność odtwarzaczy audio z ustalonymi przez odpowiednie instytucje maksymalnymi poziomami mocy dźwięku wyłącznie w przypadku korzystania z dostarczonych oryginalnych słuchawek. Jeśli zajdzie konieczność ich wymiany, firma Philips zaleca kontakt ze sprzedawcą w celu zamówienia modelu identycznego z oryginalnym.

Usuwanie zużytego urządzenia

- Niniejszy produkt został zaprojektowany i wykonany z wykorzystaniem wysokiej jakości materiałów i podzespołów, które poddane recyklingowi mogą być ponownie użyte.
- Symbol przekreślonego pojemnika na odpady oznacza, że urządzenie jest zgodne z europejską dyrektywą 2002/96/WE.
- Dowiedz się o lokalnych zasadach segregacji odpadów w odniesieniu do urządzeń elektrycznych i elektronicznych.
- Należy przestrzegać lokalnych przepisów i nie wyrzucać zużytych produktów elektronicznych wraz ze zwykłymi odpadami gospodarstwa domowego. Prawidłowe usuwanie zużytych urządzeń pozwala uniknąć szkodliwych wpływów na środowisko i zdrowie.
- Baterie i akumulatory zawierają groźne dla środowiska substancje. Dlatego należy je oddawać w wyznaczonych punktach zbiórki.



3 Cyfrowy dyktafon Voice Tracer

Zakres dostawy

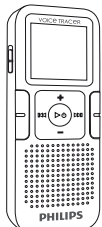

Cyfrowy
dyktafon



Instrukcja skrócona



1 × AAA
Akumulator



Kabel USB



Zestaw słuchawkowy do telefonu komórkowego
(tylko LFH0635)

Przegląd

- ① Kontrolka Zapis/Odtwarzanie
- ② Wyświetlacz
- ③ Przycisk wstrzymania (HOLD)
- ④ Indeks, folder, powtarzanie (INDEX/■)
- ⑤ Szybkie przewijanie do tyłu, wybór pliku, zmiana opcji menu (◀◀)
- ⑥ Menu (MENU)
- ⑦ Włączanie/wyłączanie, odtwarzanie/pauza, prędkość odtwarzania (▶ ⏻)
- ⑧ Głośnik
- ⑨ Otwór na pasek
- ⑩ Zwiększenie głośności, wybór punktu menu (+)
- ⑪ Zapis, pauza, włączenie (●/||)
- ⑫ Szybkie przewijanie do przodu, wybór pliku, zmiana opcji menu (▶▶)
- ⑬ Stop, wyświetlacz, kasowanie (■/DEL)
- ⑭ Zmniejszenie głośności, wybór punktu menu (-)
- ⑮ Gniazdo mikrofonu (MIC)
- ⑯ Gniazdo USB
- ⑰ Gniazdo słuchawek (EAR)
- ⑱ Wbudowany mikrofon

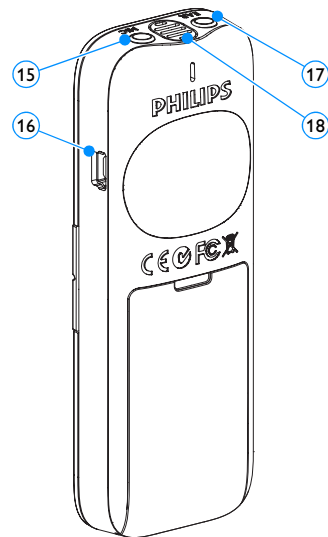
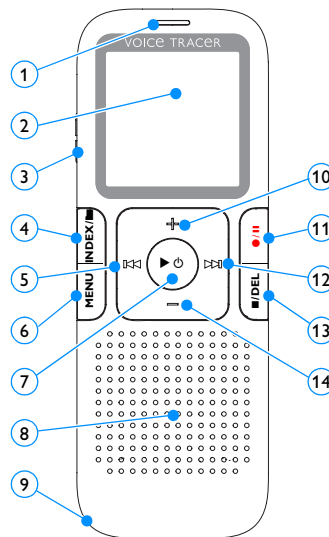

4 Pierwsze kroki

Wkładanie akumulatora

- 1 Zdejmij pokrywę wnęki akumulatora.
- 2 Włóż akumulator, jak podano w opisie. Zwróć uwagę na właściwą biegunowość.

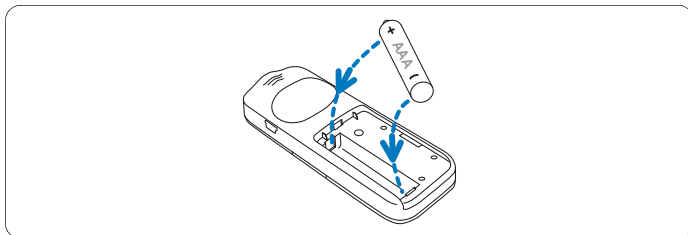

- 3 Zamknij ponownie pokrywę.

⊖ Wskazówki

- Na czas dłuższej przerwy w użytkowaniu urządzenia Voice Tracer wyjmij akumulator. Urządzenie Voice Tracer mogłoby ulec uszkodzeniu w wyniku wylania akumulatora.
- W przypadku błędnego działania urządzenia Voice Tracer, wyjmij akumulator, a następnie włóż go ponownie.
- Przed przystąpieniem do wymiany akumulatora, zatrzymaj pracę urządzenia Voice Tracer. Wyjęcie akumulatora przy uruchomionym urządzeniu Voice Tracer może spowodować uszkodzenie pliku.

- Gdy akumulator będzie już prawie rozładowany, miga wskaźnik naładowania.

Włączanie/wyłączanie

- 1 W celu włączenia urządzenia, naciśnij przycisk ► ⊕ i przytrzymaj go tak długo, aż na wyświetlaczu wyświetli się krótka animacja [].
- 2 Aby wyłączyć urządzenie, w trybie Stop naciśnij przycisk ► ⊕ tak długo, aż na wyświetlaczu pojawi się BYE.

Blokada przycisków (funkcja HOLD)

- 1 By zablokować wszystkie przyciski, przełącznik **HOLD** przesunąć do góry do położenia Hold.
 - Na wyświetlaczu pojawi się na chwilę napis „On Hold”, po czym wyświetlacz zostanie wyłączony.

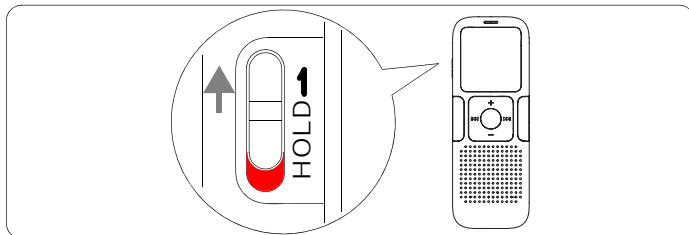

- 2 Przesunąć przełącznik **HOLD** ponownie do położenia Off (w dół), by wyłączyć blokadę przycisków.

Użytkowanie urządzenia Voice Tracer z komputerem

Urządzenie Voice Tracer, jako urządzenie pamięci masowej USB, oferuje nieskomplikowane metody zapisu, zabezpieczania i przenoszenia plików. Urządzenie Voice Tracer łączy się z komputerem kablem USB. Nie jest konieczne instalowanie żadnego specjalnego oprogramowania. Voice Tracer jest automatycznie rozpoznawany jako wymienny nośnik pamięci.

ⓘ Wskazówki

- W czasie trwania przesyłania plików z urządzenia lub do urządzenia, nie odłączaj urządzenia Voice Tracer od komputera. Trwające przesyłanie danych jest sygnalizowane miganiem pomarańczowego wskaźnika zapisu/odtworzenia ①.

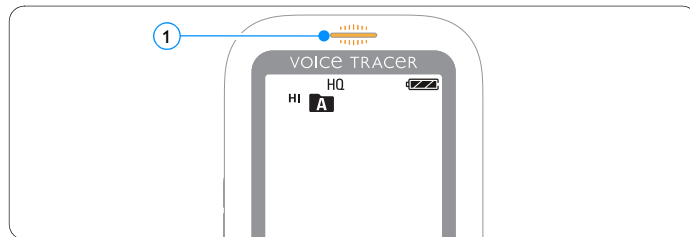

- Nie należy formatować pamięci urządzenia Voice Tracer na komputerze. Formatowanie w urządzeniu Voice Tracer korzysta z prawidłowego systemu plików i tworzy automatycznie wymagane foldery.

5 Zapisywanie

Podczas pierwszych zapisów za pomocą urządzenia Voice Tracer przestrzegaj wskazówek zawartych w niniejszym rozdziale!

Zapis za pomocą wbudowanego mikrofonu

- 1 W trybie Stop naciśnij przycisk **INDEX/■**, by wybrać żądany folder.
- 2 Rozpocznij zapis, naciskając przycisk **●/||**.
 - Kontrolka Zapis/Odtwarzanie świeci w kolorze czerwonym.
 - Skieruj wbudowany mikrofon w stronę źródła dźwięku.
- 3 Aby przerwać zapis, naciśnij przycisk **●/||**.
 - Kontrolka Zapis/Odtwarzanie miga, a na wyświetlaczu widoczny jest napis PAUSE.
- 4 Aby wznowić zapis, ponownie naciśnij przycisk **●/||**.
- 5 Aby zakończyć zapis, naciśnij przycisk **■/DEL**.

☰ Wskazówki

- Przed rozpoczęciem zapisu określ żądane funkcje aktywacji głosem i tryb zapisu (szczegółowe informacje na ten temat znajdziesz w *Rozdział 8, Konfigurowanie ustawień na stronie 16*).
- Wykonaj nagranie próbne, by upewnić się, że ustawienia Voice Tracer są poprawne.
- Aby wyświetlić pozostały czas zapisu, naciśnij w trakcie zapisu przycisk **▶⊖**.
- Aby podczas zapisu utworzyć nowy plik, naciśnij w trakcie zapisu przycisk **▶▶■**.
- W każdym folderze można zapisać maksymalnie 99 plików, co daje łączną pojemność 396 plików (99 plików × 4 foldery).
- Gdy czas nagrania osiągnie dostępną wielkość lub gdy liczba plików osiągnie 396, zapis zostanie zatrzymany, a na wyświetlaczu zostanie wyświetlony napis „FULL”. Należy wówczas usunąć pewne nagrania lub przenieść je na komputer.
- W czasie trwania zapisu nie należy wyjmować akumulatora. Mogłoby to doprowadzić do błędów w działaniu urządzenia.
- Przed rozpoczęciem dłuższego nagrania wymień akumulator.

Zapis za pomocą zewnętrznego mikrofonu

Aby wykonać zapis za pomocą zewnętrznego mikrofonu, podłącz mikrofon do gniazda mikrofonu, następnie postępuj tak samo, jak podczas zapisu za pomocą wbudowanego mikrofonu. Podłączenie zewnętrznego mikrofonu powoduje wyłączenie mikrofonu wbudowanego.

Wstawianie indeksów

Za pomocą indeksów można oznaczyć określone miejsca nagrania jako punkty referencyjne (np. na początku nowego tematu rozmowy).

- 1** Aby wstawić indeks, naciśnij podczas nagrania przycisk **INDEX/■**.
- Przez jedną sekundę wyświetlany jest numer indeksu.

Wskazówki

- Symbol **INDEX** ① informuje, że nagranie zawiera indeksy.

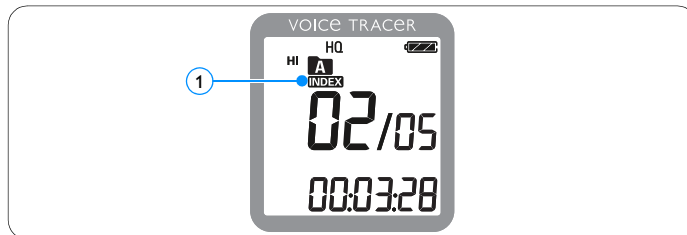

- W jednym pliku można wstawić maksymalnie 32 indeksy.

6 Odtwarzanie

Odtwarzanie nagrania

- 1 W trybie Stop naciśnij przycisk **INDEX/■**, by wybrać żądany folder.
- 2 Naciśnij przycisk **◀◀** lub **▶▶**, by wybrać plik do odtworzenia.
- 3 Naciśnij przycisk **▶** ϕ .
 - Czas odtwarzania jest wskazywany na wyświetlaczu, a zielona kontrolka zapisu/odtwarzania świeci się.
- 4 Za pomocą przycisków **+** i **-** ustaw głośność.
- 5 Aby zakończyć zapis, naciśnij przycisk **■/DEL**.
 - Całkowity czas odtwarzania pliku jest wskazywany na wyświetlaczu.
- 6 Aby kontynuować odtwarzanie od poprzedniego miejsca, ponownie naciśnij przycisk **▶** ϕ .

Wskazówka!

Gdy słuchawki są podłączone do gniazda słuchawek, głośnik jest wyłączony.

Funkcje odtwarzania

Wybór pliku

- 1 W trybie Stop naciśnij krótko przycisk **▶▶**, by przejść do początku następnego pliku.
- 2 W trybie Stop naciśnij krótko przycisk **◀◀**, by przejść do początku poprzedniego pliku.

Odtwarzanie wolne, szybkie i normalne

- 1 Podczas odtwarzania naciśnij przez co najmniej jedną sekundę przycisk **▶** ϕ , by wybrać między normalnym, wolnym **||▶▶** i szybkim **||▶▶▶** $\textcircled{1}$ Wybrać odtwarzanie.

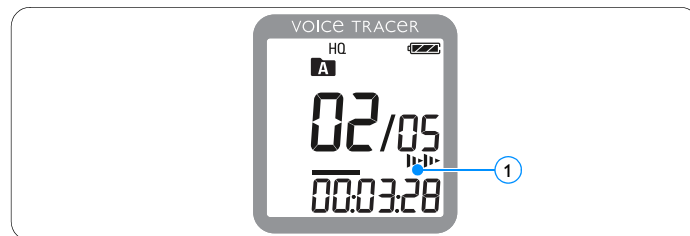

Szukaj

- 1 Podczas odtwarzania naciśnij i przytrzymaj przycisk **⏮** lub **⏭**, by przeszukać bieżący plik przy dużej szybkości odtwarzania.
- 2 Zwolnij przycisk, by powrócić do odtwarzania z wybraną szybkością.

Szybkie przewijanie do tyłu i do przodu / wyszukiwanie indeksów

- 1 Podczas odtwarzania naciśnij przycisk **⏮** lub **⏭**, by przejść do początku bieżącego lub następnego pliku. Jeżeli w pliku są indeksy, odtwarzanie rozpoczyna się od następnego indeksu.

Powtórzone odtwarzanie

Voice Tracer można ustawić tak, by pliki były odtwarzane w sposób powtarzalny.

Odtwarzanie sekwencji

- 1 Aby określić sekwencję w pliku lub ustawić pętlę odtwarzania, naciśnij w wybranym punkcie początkowym przycisk **INDEX/■**.
 - Na wyświetlaczu miga symbol **A-B** ① i wyświetlany jest symbol pętli ②.
- 2 Naciśnij ponownie przycisk **INDEX/■** w wybranym punkcie końcowym.
 - Rozpoczyna się sekwencja powtarzania.
- 3 Naciśnij przycisk **■/DEL**, gdy chcesz zakończyć odtwarzanie lub przycisk **INDEX/■**, by powrócić do normalnego odtwarzania.

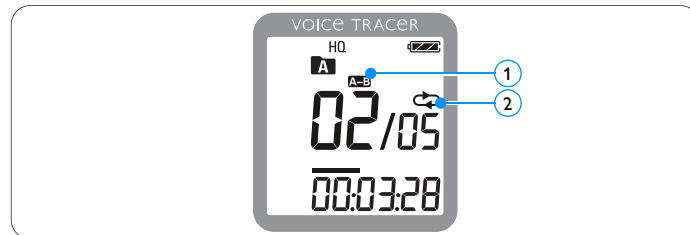

Powtarzanie pliku lub folderu

- 1 Podczas odtwarzania naciśnij przycisk **INDEX/■** na co najmniej jedną sekundę, by wybrać tryb odtwarzania (powtarzanie pliku lub powtarzanie folderu).
- 2 Wybierz żądany tryb odtwarzania:

Symbol	Znaczenie
FILE	Powtarzanie jednego pliku.
FOLDER	Powtarzanie wszystkich plików w jednym folderze.

7 Usuwanie

Kasowanie plików i indeksów

- 1 W trybie Stop naciśnij przycisk **INDEX/■**, by wybrać żądany folder.
- 2 Naciśnij i przytrzymaj przez co najmniej jedną sekundę przycisk **■/DEL**.
 - Na wyświetlaczu pojawi się *DELETE*.
- 3 Naciśnij przycisk **◀◀** lub **▶▶**, by wybrać jedną z opcji usuwania:

Symbol	Znaczenie
FILE	Usuwanie jednego pliku.
FOLDER	Usuwanie wszystkich plików w jednym folderze.
INDEX	Usuwanie wszystkich indeksów i jednym pliku.

- 4 Naciśnij przycisk **▶** ϕ .
- 5 Naciskając przyciski **◀◀** lub **▶▶**, wybierz plik, folder lub plik zawierający znaczniki indeksu, przeznaczone do usunięcia.
- 6 Naciśnij ponownie przycisk **▶** ϕ .
 - Wyświetla się *NO (Nie)*.
- 7 Naciśnij przycisk **◀◀** lub **▶▶**, by wybrać opcję **YES (Tak)**.
- 8 Naciśnij przycisk **▶** ϕ dla potwierdzenia.

Wskazówka!





Pliki są automatycznie ponownie numerowane.



8 Konfigurowanie ustawień

Można dostosować ustawienia urządzenia Voice Tracer do do konkretnej sytuacji zapisu i stosownie do własnych preferencji.

- 1 Aby otworzyć menu, naciśnij przycisk **MENU**, gdy Voice Tracer znajduje się w trybie zatrzymania.
 - Na wyświetlaczu wyświetla się *MODE*, aktualnie ustawiony tryb zapisu miga.
- 2 Naciśnij przycisk **+** lub **-**, by przewijać pasek z symbolami ustawień w dół lub w górę.
- 3 Naciśnij przycisk **◀◀** lub **▶▶**, by zmienić wyświetlone ustawienie. Nowe ustawienie zostanie zastosowane automatycznie (wyjątki: funkcje **FORMAT** i **SPLIT** trzeba zatwierdzić przyciskiem **▶** \oplus).
- 4 Można teraz przejść do dalszych ustawień lub przyciskiem **MENU** zamknąć menu.

Symbol / Wyświetlacz	Opcja	Opis
SLP		Wybierz jeden z dostępnych trybów zapisu: HQ, SP, LP lub SLP na dłuższy zapis. Szczegółowe informacje na temat znajdziesz w <i>Rozdział 11, Dane techniczne</i> na stronie 20.
LP		
SP		
HQ		

Symbol / Wyświetlacz	Opcja	Opis
 MIC	HI LO	Ustawienie czułości zapisu dostosowane do otoczenia, w celu uniknięcia szumów w tle.
 VA	On Off	Zapis aktywowany głosem to praktyczna funkcja do nagrywania bez konieczności naciśnięcia przycisku. Gdy zapis aktywowany głosem jest włączony, nagrywanie rozpoczyna się, gdy zaczniesz mówić. Gdy przestaniesz mówić, Voice Tracer automatycznie wstrzymuje zapis po trzech sekundach i wznowia go, gdy ponownie zaczniesz mówić.
 CLVOICE	On Off	Dynamiczne podbicie cichych dźwięków, w celu poprawy zrozumienia cichych głosów.
 BEEP	Yes No	Urządzenie Voice Tracer reaguje dźwiękiem na naciśnięcie przycisków lub na pojawiające się błędy.

Symbol / Wyświetlacz	Opcja	Opis
 AUTOOFF	5 15	Voice Tracer wyłącza się automatycznie po 5 lub 15 minutach bezczynności.
 FORMAT	No Yes	Usuwanie wszystkich plików z urządzenia Voice Tracer. Przed przystąpieniem do formatowania pamięci, przenieś wszystkich ważne pliki do komputera PC. Dokonany wybór zatwierdź przyciskiem ► ⏏
 INFO		Wyświetlanie wersji oprogramowania sprzętowego i jego daty. Przykład: 100 06/01/2010

9 Aktualizacja oprogramowania sprzętowego

Pracą dyktafonu Voice Tracer steruje wewnętrzny program, tak zwane oprogramowanie sprzętowe. W ramach dbania o jakość produktu prowadzi się prace nad rozwojem oprogramowania sprzętowego lub też eliminuje się istniejące błędy.

Prawdopodobnie pojawiła się nowsza wersja („aktualizacja”) oprogramowania sprzętowego od czasu zakupu dyktafonu Voice Tracer. W tej sytuacji można zaktualizować oprogramowanie sprzętowe urządzenia.

- 1** Podłącz Voice Tracer za pomocą znajdującego się w zestawie kabla USB do komputera.
- 2** Pobierz na komputer aktualizację oprogramowania do Twojego modelu Voice Tracer ze strony www.philips.com.
- 3** Nowy plik oprogramowania sprzętowego skopiuj do folderu głównego urządzenia Voice Tracer.
- 4** Odłącz Voice Tracer od komputera, co spowoduje automatyczne zaktualizowanie oprogramowania sprzętowego.

Wskazówki

- Pamiętaj o tym, że plik oprogramowania sprzętowego musi być przechowywany w folderze głównym, by mogło dojść do automatycznego uruchomienia aktualizacji.
- Po zakończeniu aktualizacji plik oprogramowania sprzętowego zostanie automatycznie usunięty. Następnie urządzenie Voice Tracer wyłączy się.

10 Najczęściej zadawane pytania

Przedstawione poniżej odpowiedzi na najczęściej zadawane pytania powinny pomóc w rozwiązywaniu prostych problemów związanych z użytkowaniem urządzenia Voice Tracer. W razie braku rozwiązania problemów tą drogą, zgłoś się do najbliższego punktu sprzedaży naszych produktów lub odwiedź naszą stronę internetową:

www.philips.com/support

Nie można włączyć urządzenia Voice Tracer.

- Akumulator jest wyczerpany lub nieprawidłowo włożony. Wymień akumulator na nowy, zwracając uwagę przy wkładaniu na prawidłowe ułożenie biegunów.

Voice Tracer nie nagrywa.

- W urządzeniu Voice Tracer włączono tryb HOLD. Przełącznik HOLD przestaw do położenia „Off”.
- Została osiągnięta maksymalna liczba nagrań lub pojemność dyktafonu jest wyczerpana. Należy wówczas usunąć pewne nagrania lub przenieść je na komputer.

Nic nie słyhać z głośnika.

- Do dyktafonu mogą być podłączone słuchawki. Odłącz słuchawki.
- Głośność jest ustawiona na najniższym poziomie. Zwiększ głośność.

Dyktafon Voice Tracer nie odtwarza nagrań.

- W urządzeniu Voice Tracer włączono tryb HOLD. Przełącznik HOLD przestaw do położenia „Off”.
- Akumulator jest wyczerpany lub nieprawidłowo włożony. Wymień akumulator na nowy, zwracając uwagę przy wkładaniu na prawidłowe ułożenie biegunów.
- Nic nie zostało jeszcze nagrane. Sprawdź liczbę nagrań.

W dyktafonie nie działa zatrzymanie, wstrzymanie, odtwarzanie ani nagrywanie.

- W urządzeniu Voice Tracer włączono tryb HOLD. Przełącznik HOLD przestaw do położenia „Off”.

Nic nie słyhać ze słuchawek.

- Wtyk przewodu słuchawek jest włożony niepoprawnie. Podłącz prawidłowo słuchawki.
- Głośność jest ustawiona na najniższym poziomie. Zwiększ głośność.

11 Dane techniczne

Przłącza

Słuchawki	3,5 mm wtyk mini-jack Impedancja: 16 Ω lub większa
Mikrofon	3,5 mm wtyk mini-jack Impedancja: 2,2 k Ω
USB	High-speed USB 2.0, gniazdo mini

Wyświetlacz

Typ	Wyświetlacz segmentowy LCD
Przekątna ekranu	34,5 mm / 1,4 "

Pamięć

Pojemność wbudowanej pamięci	2 GB
Typ wbudowanej pamięci	NAND Flash
Wymienny nośnik pamięci (PC)	tak

Zapis

Format	MPEG1 Layer 3 (MP3)
Mikrofon	wbudowany wysokoczuły, mikrofon mono
Tryby zapisu	HQ, SP, LP, SLP (MP3/mono)
Bitrate	HQ: 64 / 128 kbits/s SP: 48 / 96 kbits/s LP: 32 / 64 kbits/s SLP: 8 / 16 kbits/s
Czas zapisu (ok.)	SLP: 44 / 22 dni LP: 11 / 5,5 dni SP: 8 / 4 dni HQ: 5,5 / 2,75 dni SHQ: 2 / 1 dni
Częstotliwość próbkowania	HQ: 22 kHz SP/LP/SLP: 16 kHz

Głośnik

Typ	wbudowany głośnik dynamiczny
Średnica	23 mm / 0,9 "
Moc wyjściowa	110 mW
Poprawa jakości dźwięku	ClearVoice

Baterie/akumulatory

Typ	AAA/LR03 baterie alkaliczne
Liczba	1 szt.
Żywotność (maks.)	15 (LFH0635: 22) godzin (tryb zapisu SLP)

Wymagania systemowe

System operacyjny	Windows 7/Vista/XP/2000, Mac OS X, Linux
Interfejs	wolne złącze USB

Warunki robocze

Temperatura	5° – 45°C
Wilgotność powietrza	10% – 90%, bez kondensacji

Wymiary i masa

Szerokość × wysokość × głębokość	38 × 105 × 16,4 mm / 1,5 × 4,1 × 0,6 "
Masa (z bateriami)	55 g (0,12 lb)

Digital recorder | Enregistreur numérique | Digitaler Recorder | Цифровой рекордер

Produced by
Philips Austria GmbH,
Speech Processing,
Gutheil-Schoder-Gasse
12, 1102 Vienna, Austria

Imported by/Importé par
Philips Speech Processing
North America,
66 Perimeter Center East,
Atlanta, GA 30346
or/ou 281 Hillmount Road,
Markham, ON L6C 2S3

Εισαγωγέας: Φίλιπς Ελλάς
Α.Ε.Β.Ε., 25ης Μαρτίου 15,
177 78 Ταύρος
Χώρα προέλευσης: Κορέα
Importator: Philips Romania SRL,
Str. Fabrica de Glucoza Nr. 17,
Bucuresti - 020331

Forgalmazó: Philips
Magyarország Kft., Fehérvári
út 84/a, 1119 Budapest
Származási ország: Korea
Dystrybutor: Philips Polska Sp.
z o.o., Al. Jerozolimskie 195B,
02-222 Warszawa

Цифровой диктофон
Philips Произведено под
контролем:
Philips Austria GmbH,
Speech Processing,
Гутхайль-Шодер-Гассе
12, 1102 Вена, Австрия

Импортер: ООО
«Филипс», Российская
Федерация, 119048 г.
Москва, ул. Усачева,
д. 35А. Товар не
подлежит обязательной
сертификации.

Dovozce:
Philips Česká republika s.r.o.,
Safránkova 1, 155 00 Praha 5
Dovozca:
Philips Slovakia s.r.o.,
Plynárenská 7/B,
821 09 Bratislava

Made in Korea • Fabriqué en Corée • Hergestellt in Korea • Сделано в Корее

Register your product and get support at

www.philips.com/welcome



1 GB/Go = 1 000 000 000 bytes/octets, available storage capacity will be less | la capacité de stockage disponible sera inférieure | der tatsächlich verfügbare Speicherplatz ist geringer

© 2011 Koninklijke Philips Electronics N.V. All rights reserved. Trademarks are the property of Koninklijke Philips Electronics N.V. or their respective owners.



Zmiany danych technicznych bez uprzedzenia zastrzeżone.

Znaki towarowe są własnością Royal Philips Electronics lub ich odpowiednich właścicieli.

© 2011 Royal Philips Electronics. Wszelkie prawa zastrzeżone.

Wersja dokumentu 3.0, 2011-02-01.