

Registrer dit produkt og få support fra

[www.philips.com/welcome](http://www.philips.com/welcome)



## VOICE TRACER

LFH0615

LFH0625

LFH0635

DA Brugermanual

**PHILIPS**

# Indholdsfortegnelse

<b>1</b>	<b>Velkommen</b>	<b>3</b>	<b>6</b>	<b>Gengivelse</b>	<b>12</b>
	Produkt-highlights	3		Gengivelse af en optagelse	12
<b>2</b>	<b>Vigtigt</b>	<b>4</b>		Gengivelsesfunktioner	12
	Sikkerhed	4		Gentaget gengivelse	13
	Beskyttelse af hørelsen	4	<b>7</b>	<b>Sletning</b>	<b>15</b>
	Bortskaffelse af brugte produkter	5		Sletning af filer og indeksmarkeringer	15
<b>3</b>	<b>Din Voice Tracer digital optager</b>	<b>6</b>	<b>8</b>	<b>Tilpasning af indstillinger</b>	<b>16</b>
	Leveringsomfang	6			
	Oversigt	7	<b>9</b>	<b>Opdatering af firmware</b>	<b>18</b>
<b>4</b>	<b>Første skridt</b>	<b>8</b>	<b>10</b>	<b>Ofte stillede spørgsmål</b>	<b>19</b>
	Ilægning af batteri	8			
	Tænd/sluk	8	<b>11</b>	<b>Tekniske data</b>	<b>20</b>
	Tastspærre (HOLD-funktion)	9			
	Brug af Voice tracer sammen med en computer	9			
<b>5</b>	<b>Optagelse</b>	<b>10</b>			
	Optagelse med integreret mikrofon	10			
	Optagelse med ekstern mikrofon	11			
	Indføjelser af indeksemærker	11			

---

# 1 Velkommen

Velkommen hos Philips! Vi glæder os at du har valgt et af vores produkter! På vores website finder du omfattende hjælp fra Philips som brugermanualer, softwaredownloads, garantiinformationer og meget mere.

**[www.philips.com](http://www.philips.com)**

---

## Produkt-highlights

- ClearVoice – til et dynamisk løft af lydstyrken ved lave dele af optagelsen - for en fremragende forståelighed af talen.
- One-Touch Recording – fra slukket til optagelse med kun et tryk!
- Optagelse i gængs MP3-format.
- Super hurtig overførsel af optagelser og data via USB 2.0-højhastighedsforbindelse.
- Taleaktiveret optagelse til håndfri diktat.
- USB-hukommelse sørger for maksimal kompatibilitet.
- Hurtig og nem administration af data med fire mapper.

---

## 2 Vigtigt

---

### Sikkerhed

- Beskyt produktet mod regn eller vand for at undgå kortslutning.
- Udsæt ikke produktet for stærk varme fra radiatorer eller direkte solstråling.
- Sørg for at kablerne ikke klemmes, især ved stikkene.
- Sikkerhedskopier dine filer. Philips er ikke ansvarlig for datatab.

---

### Beskyttelse af hørelsen

#### Overhold følgende regler ved brug af hovedtelefonen:

- Indstil en moderat lydstyrke og hør ikke for længe via hovedtelefon.
- Indstil aldrig en lydstyrke højere end den din hørelse kan tåle.
- Indstil lydstyrken kun så højt at du stadig fornemmer, hvad der sker omkring dig.
- I potentielt farlige situationer bør du være meget forsigtig eller afbryde brugen midlertidigt.
- Brug ikke hovedtelefoner, når du kører bil, cykler, bruger skateboard etc. Du kan blive en fare i trafikken og overtræder dermed eventuelt gældende lov.

#### Vigtigt (ved modeller med hovedtelefoner):

Philips garanterer overensstemmelsen af sine produkters maks. lydeffekt med gældende forskrifter, dog kun med den originale model med den hovedtelefon, der følger med. Hvis disse hovedtelefoner skal udskiftes, bør du købe en Philips-model, der svarer til originalen.

---

## Bortskaffelse af brugte produkter

- Apparatet består af kvalitetsmaterialer og -komponenter, der kan genbruges.
- Det gennemkrydsede skraldespandsymbol henviser til at produktet overholder EU-Direktivet 2002/96/EF.
- Søg information vedrørende genbrugssystemet i din region med henblik på elektriske og elektroniske produkter.
- Overhold de gældende lovforskrifter! Disse produkter bør ikke bortskaffes med dagrenovationen! En korrekt bortskaffelse af brugte produkter forhindrer farer for miljø og helbred.
- Batterier indeholder miljøfarlige stoffer. Derfor skal de afleveres på genbrugsstationen.



### 3 Din Voice Tracer digital optager

#### Leveringsomfang

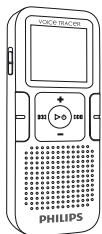

Digital optager



Kort vejledning



1 × AAA  
batteri



USB-Kabel

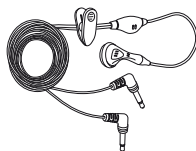

Håndfri-høretelefoner (kun LFH0635)

## Oversigt

- ① Indikator optagelse/gengivelse
- ② Display
- ③ Hold-knap
- ④ Indeks, mappe, gentag (**INDEX/■**)
- ⑤ Hurtigt tilbage, valg af fil, ændring af menuoption (**⏪**)
- ⑥ Menü (**MENU**)
- ⑦ Tænd/sluk, gengivelse/pause, gengivelseshastighed (**▶ ⏻**)
- ⑧ Højtaler
- ⑨ Åbning til bærestrop
- ⑩ Lydstyrke højere, vælg menupunkt (**+**)
- ⑪ Optag, Pause, Tænd (**●/||**)
- ⑫ Hurtigt tilbage, valg af fil, ændring af menuoption (**▶▶||**)
- ⑬ Stop, vis display, slet (**■/DEL**)
- ⑭ Lydstyrke lavere, vælg menupunkt (**-**)
- ⑮ Mikrofontilslutning (**MIC**)
- ⑯ USB-tilslutning
- ⑰ Hovedtelefonilslutning (**EAR**)
- ⑱ Integreret mikrofon

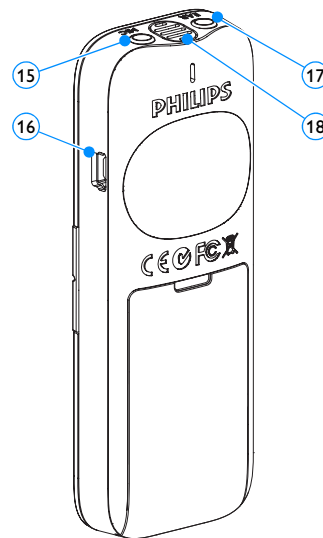
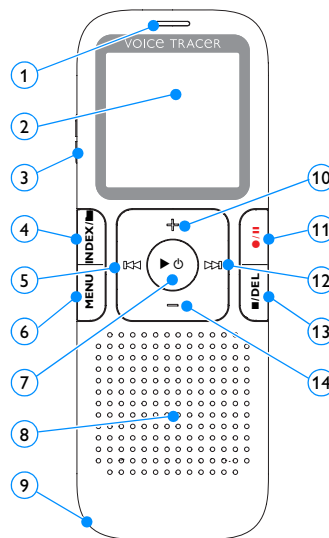

## 4 Første skridt

### Ilægning af batteri

- 1 Fjern batteriskaktens afdækning
- 2 Ilæg batteriet som angivet Bemærk korrekt polaritet.

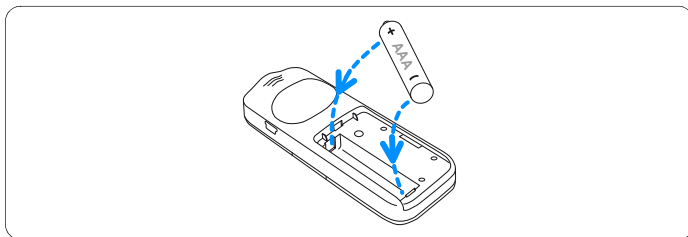

- 3 Luk afdækningen igen.

### ⊖ Bemærk

- Fjern batteriet, hvis Voice Tracer ikke bruges i længere tid. Voice Tracer kan beskadiges af et utæt batteri.
- Hvis Voice Traceren ikke fungerer korrekt, fjern batteriet og sæt det i igen.
- Stop Voice Traceren inden batteriet udskiftes. Hvis batteriet fjernes fra en kørende Voice Tracer, kan filen beskadiges.
- Når batteriet er næsten tomt, begynder batteriindikatoren at blinke.

### Tænd/sluk

- 1 For at tænde for produktet holdes tasten ► ⏻ til der på displayet fremkommer en kort animation [ ]
- 2 Hold tasten ► ⏻ i stop-mode til BYE vises på displayet.



## Tastspærre (HOLD-Funktion)

- 1 Skub knappen **HOLD** opad i position Hold, for at spærre alle taster på produktet.
  - På displayet vises kort 'On Hold', så deaktiveres displayet.

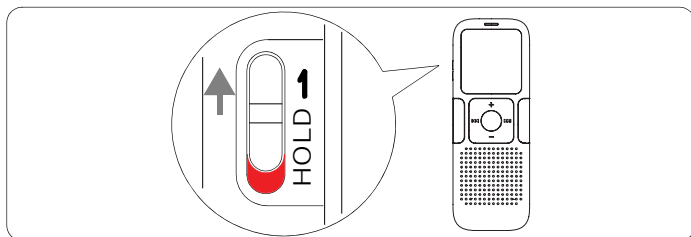

- 2 Tastspærren ophæves igen ved at skubbe knappen **HOLD** i position Off (nedad).

## Brug af Voice Tracer sammen med en computer

Voice Traceren indeholder som USB-hukommelsesenhed nemme metoder til lagring, sikkerhedskopiering og flytning af filer. Voice Traceren forbindes med computeren via en USB-tilslutning. Der skal ikke installeres software. Voice Traceren vises automatisk som flytbart medie.

## ⊖ Bemærk

- Afbryd ikke forbindelsen mellem Voice Tracer og computer, når der overføres filer fra eller til produktet. Når der overføres data, blinker den orange optagelses-/gengivelses-indikator ①.

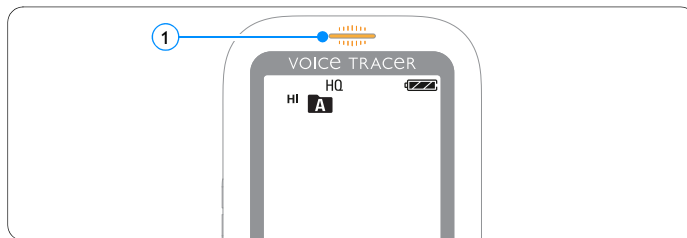

- Voice Tracerens drev må ikke formateres på en computer. Voice Tracerens formatering bruger det korrekte filsystem og opretter automatisk de nødvendige mapper.

## 5 Optagelse

Følg vejledningen i dette afsnit, når du optager med Voice tracer for første gang.

### Optagelse med integreret mikrofon

- 1 Tryk **INDEX/■** i stop-tilstand, for at vælge den ønskede mappe.
- 2 Start optagelsen ved at trykke på tast **●/||**.
  - Indikator optagelse/gengivelse lyser rødt.
  - Ret den integrerede mikrofon mod lyd-kilden
- 3 Tryk på tast **●/||** for at afbryde optagelsen.
  - Optagelses-/gengivelsesindikatoren blinker, og på displayet vises PAUSE.
- 4 Tryk igen på tast **●/||**, for at fortsætte optagelsen.
- 5 Tryk på tast **■/DEL** for at afslutte optagelsen

### ⊖ Bemærk

- Fastlæg den ønskede taleaktiveringsfunktion og optagetilstand detaljer hertil findes i *kapitel 8, Tilpasning af indstillinger, på side 16*).
- Tag en prøveoptagelse, så du kan være sikker at Voice-Tracer-indstillingerne er korrekt.
- Hold **▶ ⏻** under optagelsen, så den resterende tid vises.
- Tryk på **▶▶|**, under optagelsen for at oprette en ny fil.
- I hver mappe kan der gemmes maks. 99 filer, den samlede kapacitet ligger ved 396 filer (99 filer × 4 mapper).
- Hvis optagelsestiden overstiger den tilgængelige kapacitet eller antal af filerne når op på 396, stoppes optagelsen og 'FULL' fremkommer. Slet optagelser eller flyt dem over på computeren
- Batteriet må ikke fjernes under en optagelse. Dette kan medføre en fejlfunktion af produktet.
- Hvis du planlægger en længere optagelse, udskiftes batterierne inden optagelsen startes.

---

## Optagelse med ekstern mikrofon

Hvis du vil optage med en ekstern mikrofon, tilslut mikrofonen ved mikrofontilslutningen og fortsæt på samme måde som ved en integreret mikrofon. Når der tilsluttes en ekstern mikrofon, frakobles den integrerede mikrofon.

---

## Indføjelse af indeksemærker

Med indeksemærker kan visse steder i en optagelse markeres som referencepunkter (f. eks. for at markere et nyt samtaleemne).

**1** Tryk på tasten **INDEX**/ under optagelsen for at sætte et indeksemærke.

- Indeksnummeret vises i et sekund.

## Bemærk

- Symbolet **INDEX**  angiver at en optagelse indeholder indeksemærker.

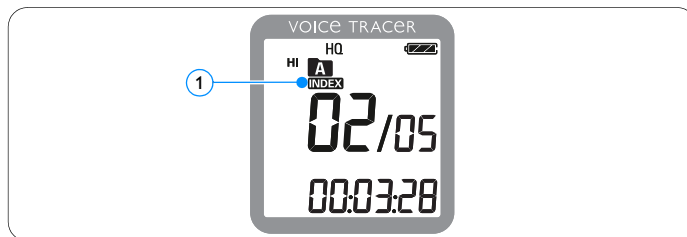

- Der kan sættes op til 32 indeksemærker pr. fil.

## 6 Gengivelse

### Gengivelse af en optagelse

- 1 Tryk **INDEX/■** i stop-tilstand, for at vælge den ønskede mappe.
- 2 Tryk på tasten **◀◀** eller **▶▶**, for at vælge den fil, der skal gengives.
- 3 Tryk på tast **▶** **⊕**.
  - *Gengivelsestiden vises på displayet, og den grønne optagelses / gengivelsesindikator lyser.*
- 4 Indstil lydstyrken med tasterne **+** og **-**.
- 5 Tryk på tast **■/DEL** for at afslutte gengivelsen.
  - *Filens samlede gengivelsestid vises på displayet.*
- 6 Tryk igen på tast **▶** **⊕**, for at fortsætte gengivelsen det forudgående sted.

### ⊖ Bemærk

Når der er tilsluttet hovedtelefoner på hovedtelefonudgangen, er højttaleren deaktiveret.

### Gengivelsesfunktion

#### Udvalg af en fil

- 1 Tryk i stop-tilstand kort på knappen **▶▶**, for at springe til starten af næste fil.
- 2 Tryk i stop-tilstand kort på knappen **◀◀**, for at springe til starten af næste fil.

#### Langsom, hurtig, normal gengivelse

- 1 Hold tast **▶** **⊕** i mindst et sekund under gengivelsen, for at kunne skifte mellem normal, langsom **▶▶** og hurtig **▶▶▶▶** ① gengivelse.

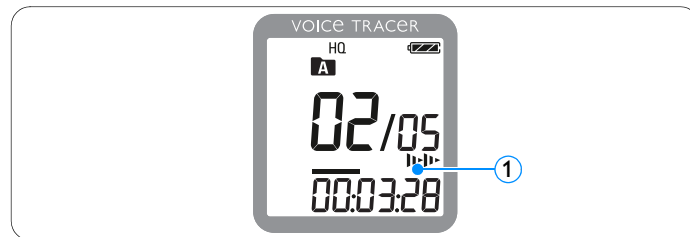

## Søgning

- 1 Hold tast **⏮** eller **⏭** under gengivelsen for at gennemsøge den aktuelle fil hurtigt frem eller tilbage.
- 2 Slip tasten igen for at genoptage gengivelsen i den valgte hastighed.

## Hurtig frem og tilbage / søgning efter et indeksemærke

- 1 Tryk tast **⏮** eller **⏭** under gengivelsen, for at skifte til start af den aktuelt gengivne fil eller for at skifte til næste fil. Hvis filen indeholder indeksemærker, starter gengivelsen ved næste indeksemærke.

## Gentaget gengivelse

Du kan indstille Voice Tracer således at filerne gentages eller afspilles i tilfældig rækkefølge.

### Gentagelse af en sekvens.

- 1 Tryk på tasten **INDEX/■** ved det valgte startpunkt, hvis du gentager sekvensen i en fil eller du vil fastlægge den som løkke.
  - På displayet blinker symbolet **A-B** ① og løkkesymbolet **↻** ② fremkommer.
- 2 Tryk tasten **INDEX/■** igen ved det valgte endepunkt.
  - *Gentagelsessekvensen starter.*
- 3 Tryk på tasten **■/DEL**, hvis du vil afslutte gengivelsen eller tryk på tasten **INDEX/■** for at vende tilbage til normal gengivelse.

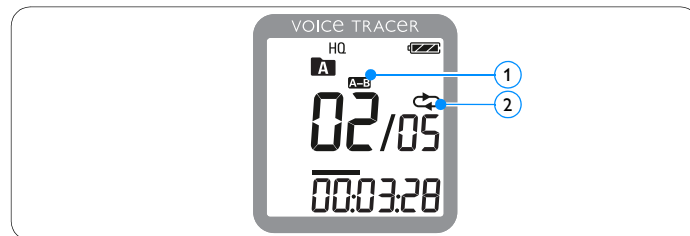

## Gentagelse af en fil eller en mappe

- 1 Hold tasten **INDEX/** i mindste et sekund under gengivelsen for at skifte mellem gengivelsestilstandene (gentag fil, gentag mappe eller gengivelse i tilfældig rækkefølge).
- 2 Vælg den ønskede gengivelsestilstand

Symbol	Betydning
<b>FILE</b>	Gentag en fil.
<b>FOLDER</b>	Alle filer i en mappe gentages.

## 7 Slet

### Sletning af filer og indeksemærker

- 1 Tryk **INDEX**/**■**, i stop-tilstand, for at vælge den ønskede mappe.
- 2 Hold tast **■/DEL** i mindst et sekund.
  - På displayet fremkommer **DELETE**.
- 3 Tryk på tasten **◀◀** eller **▶▶**, for at vælge en sletteoption.

Symbol	Betydning
<b>FILE</b>	Slet en enkel fil
<b>FOLDER</b>	Slet alle filer i en mappe.
<b>INDEX</b>	Slet alle indeksemærker i en fil.

- 4 Tryk tast **▶** **⊕**.
- 5 Tryk tast **◀◀** eller **▶▶**, for at vælge mappen eller filen med indeksemærker, som skal slettes.
- 6 Tryk på tast **▶** **⊕**.
  - **NO** (nej) fremkommer.
- 7 Tryk på tasten **◀◀** eller **▶▶**, for at vælge **YES** (Ja).
- 8 Tryk på tast **▶** **⊕** for at bekræfte.

### ⊕ Bemærk





Filerne gendnummeres automatisk.

## 8 Tilpasning af indstillinger



Du kan tilpasse indstillingerne i din Voice tracer til optagelsessituationen og dine personlige behov.

- 1 Tryk på tast **MENU**, for at åbne en menu, imens Voice Tracer er i stop-tilstand.
  - På displayet fremkommer *MODE* den aktuelt indstillede
- 2 Tryk på tast **+** eller **-**, for at navigere op eller ned på listen med indstillingstilstande
- 3 Tryk på tasten **◀◀** eller **▶▶**, for at ændre den viste indstilling. Den nye indstilling overtages automatisk (undtagelser: funktionerne **FORMAT** og **SPLIT** skal bekræftes ved at trykke på tast **▶** ◯)
- 4 Nu kan du foretage yderligere indstillinger eller forlade menuen med et tryk på tasten **MENU**.

Symbol / Display	Option	Beskrivelse
SLP		Vælg mellem de forskellige optagelsestilstande:
LP		HQ, SP, LP eller SLP for en længere optagelsestid.
SP		Se detaljer i <i>kapitel 11 tekniske data på side 20</i> .
HQ		

Symbol / Display	Option	Beskrivelse
 MIC	HI LO	Indstilling af optagelsesfølsomheden for at tilpasse den til optagelsesomgivelserne og for at undgå baggrundslyde.
 VA	On Off	Taleaktiveret optagelse er en praktisk funktion til optegnelse uden at skulle trykke på tasten. Når den taleaktiverede optagelse er aktiveret, begynder optagelsen, så snart du begynder at tale. Når du holder op med at tale, afbryder Voice tracer optagelsen automatisk efter tre sekunder og genoptager optagelsen så snart du begynder at tale igen.
 CLVOICE	On Off	Dynamisk løft af lave passager for at øge lave stemmers forståelighed.
 BEEP	Yes No	Voice Tracer signaliserer et tryk på en tast eller en fejl med en tone.



Symbol / Display	Option	Beskrivelse
 AUTOOFF	5 15	Voice Tracer slukker selv efter 5 eller 15 minutters inaktivitet.
 FORMAT	No Yes	Sletning af alle filer på Voice Tracer. Overfør alle vigtige filer fra optageren til en pc. Bekræft dit valg med tasten ► ⏻.
 INFO		Visning af firmware-version og udgivelsesdato. Eksempel: 100 06/01/2010

---

## 9 Opdatering af firmware

Voice Tracer styres af et intern program, den såkaldte firmware. Inden for produktpleje videreudvikles firmware eller eksisterende fejl korrigeres.

Muligvis er der udgivet en nyere version (en "update") af firmware, siden du har købt Voice Tracer. I så fald kan du nemt aktualisere dit produkts firmware.

- 1 Forbind Voice Tracer med computeren via det medfølgende USB-kabel.
- 2 Download firmware-update for din Voice Tracer-model til din computer fra [www.philips.com](http://www.philips.com).
- 3 Kopier den nye firmware-fil i Voice tracerens rodbibliotek.
- 4 Afbryd forbindelsen mellem Voice tracer og computer, dermed opdateres firmware automatisk.

### Bemærk

- Bemærk at firmware-filen skal ligge i rodmappen for at den automatiske opdatering kan gennemføres.
- Efter at opdateringen er gennemført, slettes firmware-filen automatisk. Derefter slukker Voice Tracer.

---

## 10 Ofte stillede spørgsmål

De her oplyste svar på ofte stillede spørgsmål skal hjælpe dig med at løse simple problemer i forbindelse med Voice Tracer. Hvis dette ikke løser problemet, kontakt venligst din forhandler eller besøg vores website:

**[www.philips.com/support](http://www.philips.com/support)**

---

### **Voice Tracer kan ikke tændes.**

- Batteriet mangler eller er ikke ilagt korrekt Udskift batteriet med en ny og sørg for at den er ilagt korrekt.

---

### **Voice Tracer optager ikke.**

- Voice Tracer befinder sig i tilstand HOLD. Skub knappen HOLD til position "Off".
- Det maksimale antal optagelser er nået eller optagelseskapaciteten er udnyttet. Slet optagelser eller flyt dem over på en ekstern enhed.

---

### **Der høres intet via hovedtelefonen.**

- Hovedtelefonen er forbundet Tag hovedtelefonen af.
- Lydstyrken er indstillet på laveste værdi Indstil lydstyrken tilsvarende

---

### **Voice Tracer gengiver ingen optagelse.**

- Voice Tracer befinder sig i tilstand HOLD. Skub knappen HOLD til position "Off".
- Batteriet mangler eller er ikke ilagt korrekt Udskift batteriet med en ny og sørg for at den er ilagt korrekt.
- Der er endnu intet optaget. Kontroller optagelsernes antal.

---

### **Voice Tracer kan hverken stoppe, afbryde, gengive eller optage.**

- Voice Tracer befinder sig i tilstand HOLD. Skub knappen HOLD til position "Off".

---

### **Der høres ikke noget via hovedtelefonen.**

- Hovedtelefonen er er ikke forbundet korrekt. Forbind hovedtelefonen korrekt.
- Lydstyrken er indstillet på laveste værdi Indstil lydstyrken tilsvarende

## 11 Tekniske data

### Tilslutninger

Hovedtelefon	3,5 mm cinch-stik Impedans: 16 $\Omega$ eller højere
Mikrofon	3,5 mm cinch-stik Impedans: 2,2 k $\Omega$
USB	High-speed USB 2.0, mini-stik

### Display

Type	LCD segmentdisplay
Skærmdiagonal	34,5 mm / 1,4 "

### Hukommelse

Indbygget hukommelseskapacitet	2 GB
Indbygget hukommelsestype	NAND Flash
Flytbart medie (PC)	ja

### Optagelse

Format	MPEG1 Layer 3 (MP3)
Mikrofon	indbygget meget følsomt
Optagelsestilstande	HQ, SP, LP, SLP (MP3/mono)
Bitrate	HQ: 64 kbit/s SP: 48 kbit/s LP: 32 kbit/s SLP: 8 kbit/s
Optagelsestid	SLP: 22 Tage LP: 5,5 Tage SP: 4 Tage HQ: 3 Tage
Læserate	HQ: 22 kHz SP/LP/SLP: 16 kHz

## Højtaler

---

Type	indbygget dynamisk højtaler
Diameter	23 mm / 0,9 "
Udgangseffekt	110 mW
Lydforbedring	ClearVoice

## Batterier

---

Type	AAA/LR03 alkaliske baterier
Antal	1 Stk.
Brugstid (max.)	15 (LFH0635: 22) timer (optagelsesfunktion SLP)

## Systemkrav

---

Styresystem	Windows 7/Vista/XP/2000, Mac OS X, Linux
Grænseflade	fri USB-tilslutning

## Driftsbetingelser

---

Temperatur	5° – 45°C
Luftfugtighed	10% – 90%, ikke kondenserende

## Mål og vægt

---

Bredde x højde x dybde	38 × 105 × 16,4 mm / 1,5 × 4,1 × 0,6 "
Vægt inkl. batterier	55 g (0,12 lb)

## Digital recorder | Enregistreur numérique | Digital optager | Цифровой рекордер

Produced by  
Philips Austria GmbH,  
Speech Processing,  
Gutheil-Schoder-Gasse  
12, 1102 Vienna, Austria

Imported by/Importé par  
Philips Speech Processing  
North America,  
66 Perimeter Center East,  
Atlanta, GA 30346  
or/ou 281 Hillmount Road,  
Markham, ON L6C 2S3

Εισαγωγέας: Φίλιπς Ελλάς  
Α.Ε.Β.Ε., 25ης Μαρτίου 15,  
177 78 Ταύρος  
Χώρα προέλευσης: Κορέα  
Importator: Philips Romania SRL,  
Str. Fabrica de Glucoza Nr. 17,  
Bucuresti - 020331

Forgalmazó: Philips  
Magyarország Kft., Fehérvári  
út 84/a, 1119 Budapest  
Szármaszási ország: Korea  
Dystrybutor: Philips Polska Sp.  
z o.o., Al. Jerozolimskie 195B,  
02-222 Warszawa

Цифровой диктофон  
Philips Произведено под  
контролем:  
Philips Austria GmbH,  
Speech Processing,  
Гутхайл-Шодер-Гассе  
12, 1102 Вена, Австрия

Импортер: ООО  
«Филипс», Российская  
Федерация, 119048 г.  
Москва, ул. Усачева,  
д. 35А. Товар не  
подлежит обязательной  
сертификации.

Dovozce:  
Philips Česká republika s.r.o.,  
Šafránková 1, 155 00 Praha 5  
Dovozca:  
Philips Slovakia s.r.o.,  
Plynárenská 7/B,  
821 09 Bratislava

Made in Korea • Fabriqué en Corée • Fremstillet i Korea • Сделано в Корее

Register your product and get support at  
[www.philips.com/welcome](http://www.philips.com/welcome)



1 GB/Go = 1 000 000 000 bytes/octets, available storage capacity will be less | la capacité de stockage disponible sera inférieure | den faktisk tilgængelige hukommelse er mindre  
© 2011 Koninklijke Philips Electronics N.V. All rights reserved. Trademarks are the property of Koninklijke Philips Electronics N.V. or their respective owners.



Ændring af specifikationer uden varsel forbeholdes.

Varemærket ejes af Rpyal Philips Electronics eller den pågældende ejer.

© 2011 Royal Philips Electronics. Alle rettigheder forbeholdes.

Dokument Version 3.0, 2011-02-01.